



# Premium Comb Binder

Galaxy 500



Please read these instructions before use.

Veuillez lire ces instructions avant utilisation.

Lea estas instrucciones antes del uso.

[fellowes.com](http://fellowes.com)

# ENGLISH

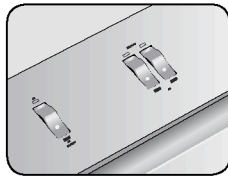

Punch select

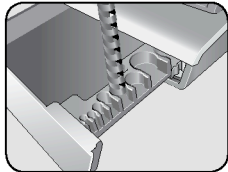

Comb storage and Document measure

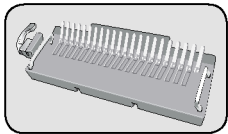

Removable platform (binding cassette)

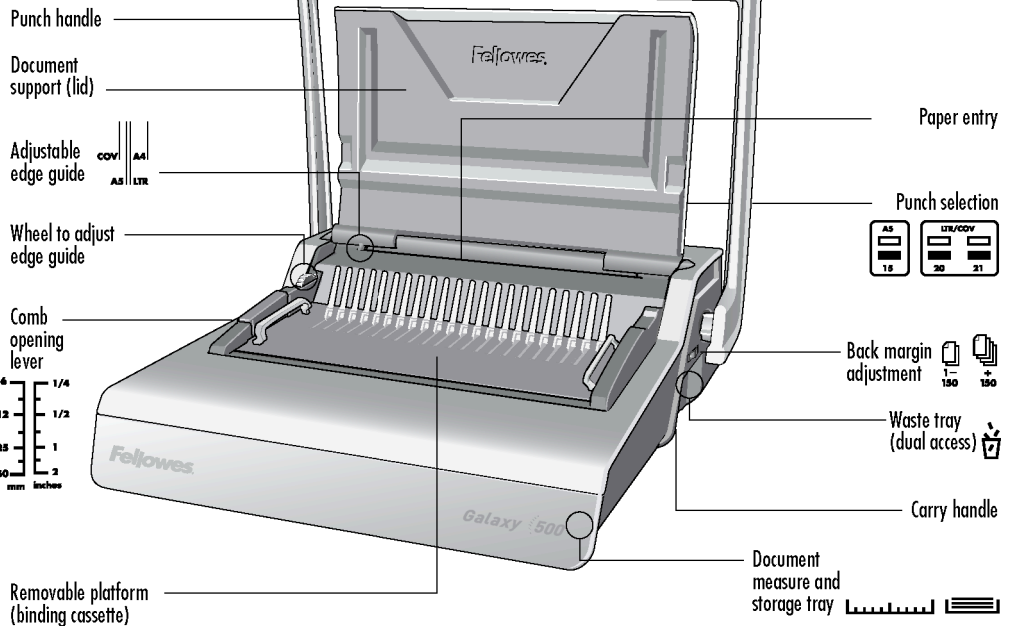

## CAPABILITIES

### Punching Capacity

#### Paper sheets

70-80g / 20lb	25 sheet
---------------	----------

#### Transparent Covers

100-200 micron / 4-8 mil	4 sheet
--------------------------	---------

200+ micron / 8+ mil	3 sheet
----------------------	---------

#### Other Standard Covers

160-270g / 40-60lb	4 sheet
--------------------	---------

270+g / 60+ lb	3 sheet
----------------	---------

### Binding Capacity

Max comb size	2"/51mm
---------------	---------

Max document (80g / 20lb)	c. 500 sheet
---------------------------	--------------

### Technical Data

Paper dimensions	A4, A5, US letter, US cover
------------------	-----------------------------

Punching slots	21
----------------	----

Releasable dies	3 dies (15, 20, 21)
-----------------	---------------------

Adjustable back margin	yes - 2 positions (min = .098", max = .179")
------------------------	---

Slot pitch	14.28mm / 9/16"
------------	-----------------

Adjustable edge guide	yes- rotary
-----------------------	-------------

Waste tray capacity	c. 3000 sheets
---------------------	----------------

Net weight	9.8 kg / 21.6 lb
------------	------------------

Dimensions (LxDxH)	530 x 450 x 165mm / 20.9" x 17.7" x 6.5"
--------------------	--

## IMPORTANT SAFETY INSTRUCTIONS — Read Before Using!



Please read before use. Please keep for future reference

### When punching;

- always ensure the machine is on a stable surface
- test punch scrap sheets and set the machine before punching final documents
- remove staples and other metal articles prior to punching
- never exceed the machines quoted performance

### When binding;



- the removable binding platform can be used away from the punch unit
- always ensure the removable binding platform is on a stable surface

Keep the machine away from heat and water sources.

Never attempt to open or otherwise repair the machine.

## COMB DIAMETER & DOCUMENT SIZES

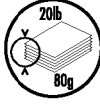
### Comb diameter sizes

			Set back margin
mm	inch	number of sheets	
6mm	1/4"	2-20	 <b>1 - 150</b>
8mm	5/16"	21-40	
10mm	3/8"	41-55	
12mm	1/2"	56-90	
16mm	5/8"	91-120	
18mm	11/16"	121-150	
22mm	7/8"	151-180	 <b>+ 150</b>
25mm	1"	181-200	
32mm	1 1/4"	201-240	
38mm	1 1/2"	241-340	
45mm	1 3/4"	341-410	
51mm	2"	411-500	

### Need Help?

Customer Service... [www.fellowes.com](http://www.fellowes.com)  
 Let our experts help you with a solution.  
 Always call Fellowes before contacting your  
 place of purchase.

## SET UP

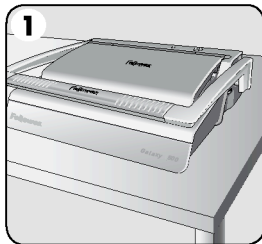

**1** Ensure the machine is on a stable surface.

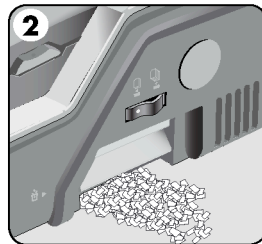

**2** Check waste tray is empty and correctly fitted. The tray can be accessed from the left and right sides. The tray has a 'burst feature' that operates when the chip tray is 'over-full'.

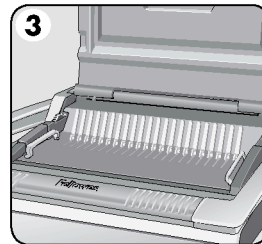

**3** Ensure the binding platform is located correctly in the machine

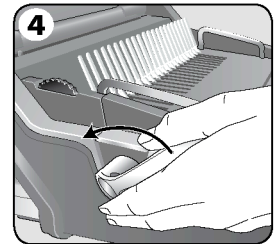

**4** Ensure the comb-opening lever is pushed backwards.

# ENGLISH

## STEPS TO BIND

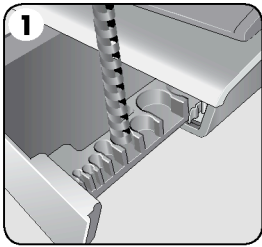

1. Select the correct comb diameter using the storage tray.

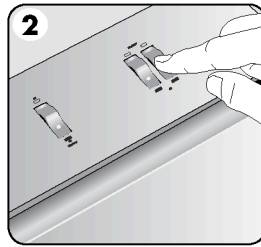

2. Select the correct punch profile for the sheet size. Select releasable dies as appropriate (holes 15, 20, 21).

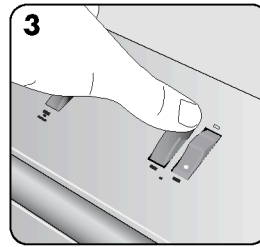

3. To cancel a punch, press the switch down at the back. Test punch a sheet.

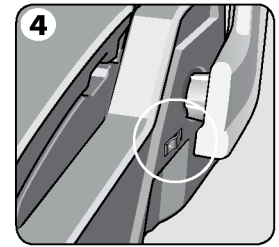

4. Select the correct back margin depth for number of sheets.

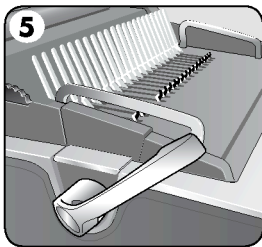
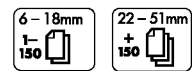

5. Insert the plastic comb into the opening mechanism. Pull comb-opening lever forward to open the comb.

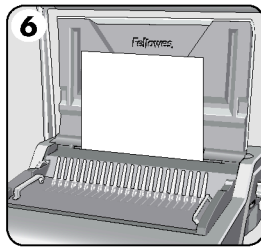

6. Test punch scrap sheets to check edge guide setting.

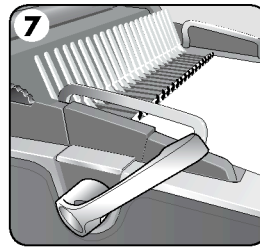

7. Load punched sheets directly onto the open comb.

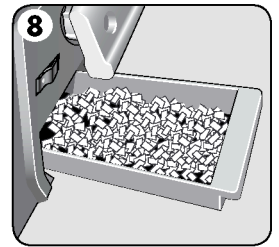

8. Empty waste tray regularly - ideally after each use.

## DOCUMENT BINDING

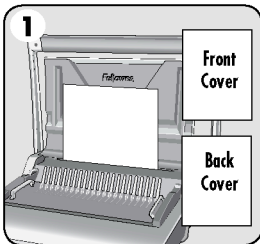

1. Punch front and back covers first.

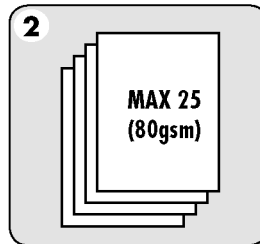

2. Punch sheets in small batches that do not overload the machine or the user.

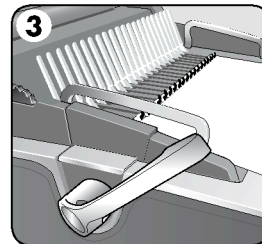

3. Load punched sheets directly onto the opened comb. Starting with the front of the document.

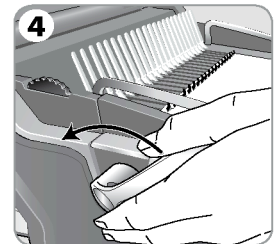

4. When all punched sheets are loaded onto the comb, push the comb lever backwards to close the comb and remove the bound document.

## REMOVABLE BINDING PLATFORM

Galaxy has a unique mobile binding platform. The platform can be lifted from the base and used on a stable surface to bind documents using the normal binding procedure and also allows different users to work together. When not in use, the platform should be stored safely in the punch machine.

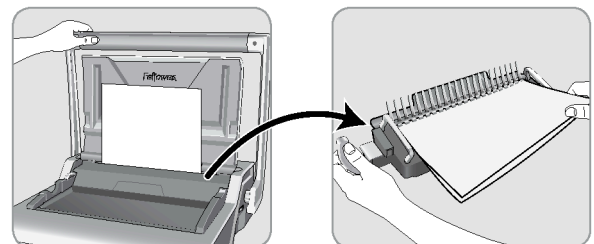

## CORRECTING A BOUND DOCUMENT

Additional sheets may be included or removed at any time by opening and then dosing the comb as previously described.

## REMOVAL OF WASTE CLIPPINGS

The waste tray is located under the machine and is accessed from each side. For best results empty the tray regularly. The tray should be emptied after every 50 operations to ensure no blockages occur.

## STORAGE

Lower the lid and punch handle. The Galaxy comb binder is designed to be stored horizontally on the desk.

## TROUBLESHOOTING

Problem	Cause	Solution
Punched holes are not central	Edge guide not set	Adjust edge guide until hole pattern is correct
Machine will not punch	Blockage	Check waste tray is empty. Check for blockage to paper entry
Punch holes are not parallel to edge	Debris is stuck below dies	Take stiff cardboard and slide into the paper entry. Move the cardboard sideways to release any stray clippings into the waste tray
Partial holes	Sheets not correctly aligned to punch pattern	Adjust edge guide and test punch scrap sheets until correct
Missing holes	Selectable dies are not selected to punch	Check the correct dies are selected to punch holes. To select a die, push selector switch down at the front
Sheets will not turn on the bound document	Back margin is too large for a smaller comb	Select the smaller margin depth for combs up to 18mm (11/16") in diameter (2-150 sheets) Select the larger margin depth for combs larger than 18mm (11/16") in diameter (151-500 sheets)
Damaged hole edges	Possibly overloading the machine	Punch plastic covers with paper sheets. Reduce number of sheets being punched
Waste tray leaks	Waste tray is not correctly inserted or 'burst feature' has activated	Check waste tray is empty and 'burst feature' is closed

## WORLDWIDE WARRANTY

Fellowes warrants all parts of the binder to be free of defects in material and workmanship for 2 years from the date of purchase by the original consumer. If any part is found to be defective during warranty period, your sole and exclusive remedy will be repair or replacement, at Fellowes' option and expense, of the defective part. This warranty does not apply in cases of abuse, mishandling or unauthorised repair. Any implied warranty, including that of merchantability or fitness for particular purpose, is hereby limited in duration to the appropriate

warranty period set forth above. In no event shall Fellowes be liable for any consequential damages attributable to this product. This warranty gives you specific legal rights. You may have other legal rights that vary from this warranty. The duration, terms and conditions of this warranty are valid worldwide, except where different limitations, restrictions or conditions may be required by local law. For more details or to obtain services under this warranty, please contact Fellowes or your dealer.

# FRANÇAIS

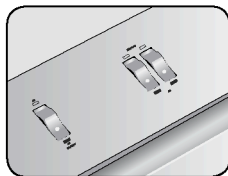

Sélection de perforation

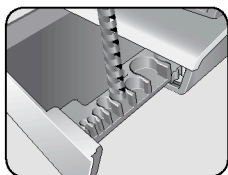

Rangement de peigne et mesure de document

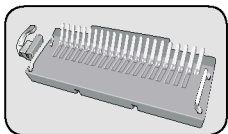
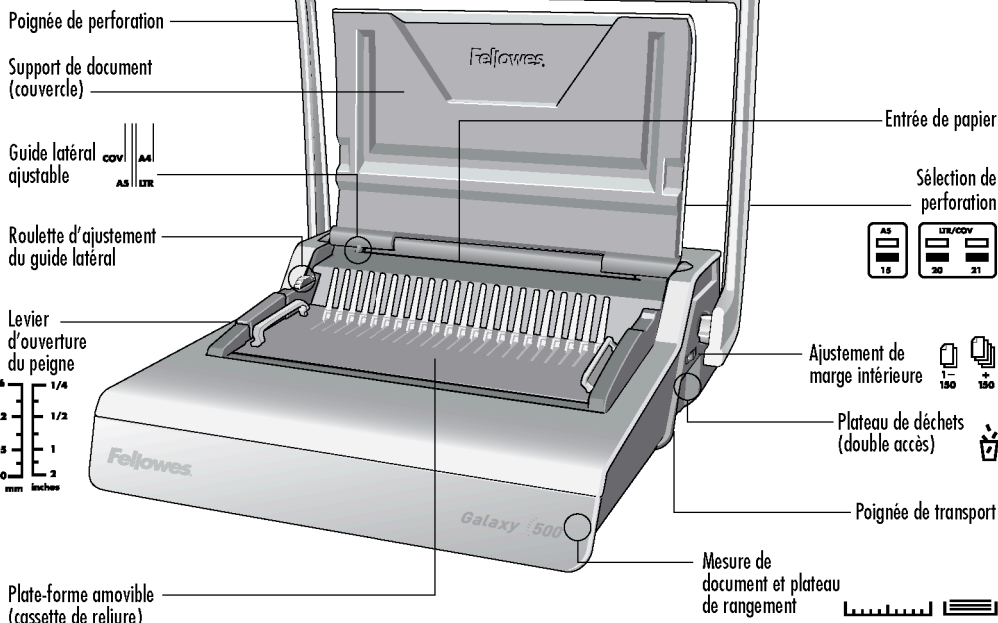

Plate-forme amovible (cassette de reliure)



## CAPACITÉS

### Capacité de perforation

#### Feuilles de papier

70 à 80 g/20 lb 25 feuilles

#### Couvertures transparentes

100 à 200 microns / 4 à 8 mils 4 feuilles

200 microns et + / 8 mils et + 3 feuilles

#### Autres couvertures standards

160 à 270 g / 40 à 60 lb 4 feuilles

270 g et + / 60 lb et + 3 feuilles

### Capacité de reliure

Taille maximum du peigne 51 mm (2 po)

Document maximum (80 g / 20 lb) c. 500 feuilles

### Données techniques

Dimensions de papier A4, A5, format lettre américain, couverture américaine

Fentes de perforation 21

Emporte-pièces amovibles 3 emporte-pièces (15, 20, 21)

Marge arrière réglable oui - 2 positions  
(min. = 2,49 mm [0,098 po.], max. = 4,55 mm [0,179 po.])

Écartement des fentes 14,28 mm / 9/16 po

Guide de tranche réglable oui - rotatif

Capacité du plateau de déchets c. 3000 feuilles

Poids net 9,8 kg / 21,6 lb

Dimensions (LxDxH) 530 x 450 x 165 mm / 20,9 po x 17,7 po x 6,5 po

## IMPORTANTES INSTRUCTIONS DE SÉCURITÉ — À lire avant d'utiliser !



Veuillez lire ces instructions avant l'utilisation. Veuillez les conserver à titre de référence

### En perforant;

- assurez-vous que l'appareil est toujours sur une surface stable
- testez la perforation sur des feuilles de rebuts et réglez l'appareil avant de perforer les documents finaux
- retirez les agrafes et autres objets métalliques avant de perforer
- ne dépassez jamais la performance indiquée de l'appareil

### En reliant ;





- la plate-forme de reliure amovible peut être utilisée hors de l'unité de perforation
- assurez-vous toujours que la plate-forme de reliure amovible soit sur une surface stable

Gardez l'appareil loin des sources de chaleur et d'eau.

N'essayez jamais d'ouvrir ni de réparer cet appareil.

## TAILLES DE DOCUMENTS ET DIAMÈTRE DU PEIGNE

### Tailles de diamètre du peigne

			réglage de marge arrière
mm	pouce	nombre de feuilles	
6 mm	1/4 po	2-20	 1- 150
8 mm	5/16 po	21-40	
10 mm	3/8 po	41-55	
12 mm	1/2 po	56-90	
16 mm	5/8 po	91-120	
18 mm	11/16 po	121-150	
22 mm	7/8 po	151-180	 + 150
25 mm	1 po	181-200	
32 mm	1 1/4 po	201-240	
38 mm	1 1/2 po	241-340	
45 mm	1 3/4 po	341-410	
51 mm	2 po	411-500	

### Vous avez besoin d'aide ?

Service à la clientèle... [www.fellowes.com](http://www.fellowes.com)  
Laissez nos experts vous aider à trouver une solution. Appelez toujours Fellowes avant de contacter le lieu d'achat.

## INSTALLATION

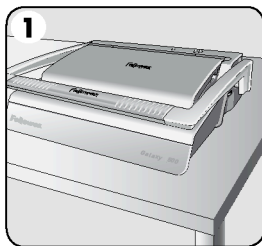

**1.** Assurez-vous que l'appareil soit toujours sur une surface stable.

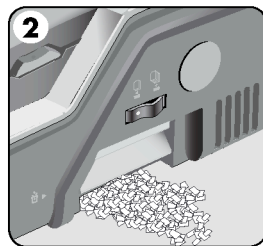

**2.** Vérifiez que le plateau de déchets est vide et bien ajusté. Vous pouvez accéder au plateau par les côtés droit et gauche. Le plateau a une 'fonction de trop plein' qui fonctionne lorsque le plateau de déchets est 'trop plein'.

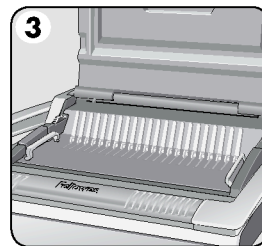

**3.** Assurez-vous que la plate-forme de reliure est bien installée dans l'appareil.

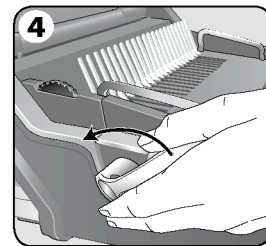

**4.** Assurez-vous que le levier d'ouverture du peigne est poussé vers le bas.

## ÉTAPES POUR RELIER RELIURE DE DOCUMENTS

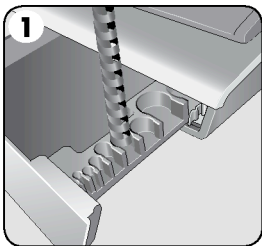

1. Choisissez le bon diamètre de peigne en utilisant le plateau de rangement.

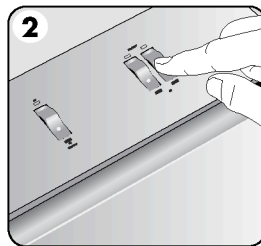

2. Choisissez le bon profil de perforation pour la taille de la feuille. Choisissez les emporte-pièces amovibles selon le cas (trous 15, 20, 21).

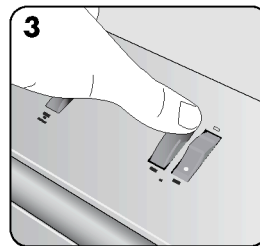

3. Pour annuler une perforation, enfoncez l'interrupteur à l'arrière. Testez la perforation d'une feuille.

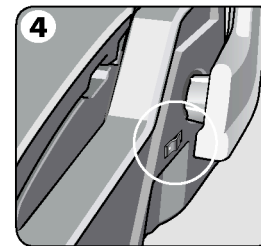

4. Choisissez la bonne profondeur de marge arrière pour le nombre de feuilles.

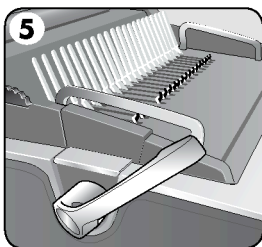
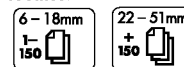

5. Insérez le peigne de plastique dans le mécanisme d'ouverture. Tirez le levier d'ouverture du peigne vers l'avant pour ouvrir le peigne.

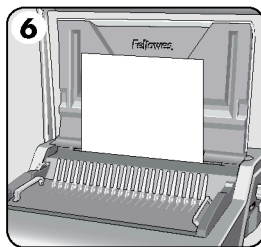

6. Testez la perforation sur des feuilles de rebut pour vérifier le réglage du guide de tranche.

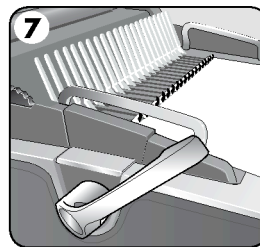

7. Chargez les feuilles perforées directement sur le peigne ouvert.

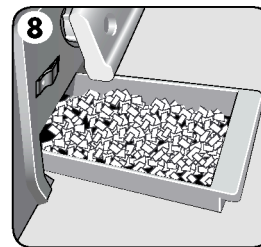

8. Videz le plateau de déchets régulièrement - idéalement après chaque utilisation.

## RELIURE DE DOCUMENT

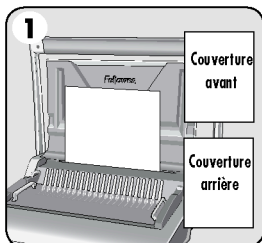

1. Perforez d'abord les couvertures avant et arrière.

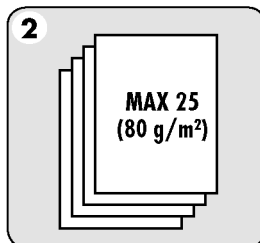

2. Perforez les feuilles en petits lots qui ne surchargent pas l'appareil ou l'utilisateur.

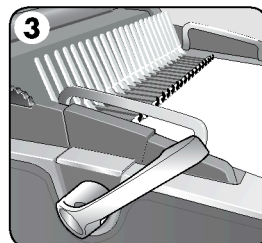

3. Chargez les feuilles perforées directement sur le peigne ouvert. Commencez avec l'avant du document.

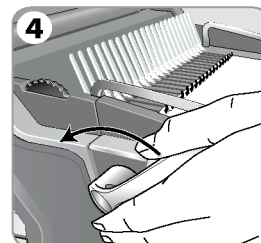

4. Lorsque toutes les feuilles perforées sont chargées sur le peigne, poussez le levier du peigne vers l'arrière pour fermer le peigne et retirer le document relié.

## PLATE-FORME DE RELIURE AMOVIBLE

Le modèle Galaxy a une plate-forme de reliure mobile unique. La plate-forme se soulève de la base et est utilisée sur une surface stable pour relier les documents selon la procédure normale de reliure permettant ainsi à différents utilisateurs de travailler ensemble. Lorsque vous n'utilisez pas la plate-forme, elle peut être rangée en toute sécurité dans le perforateur.

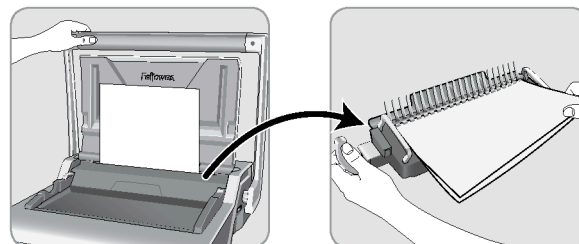



## CORRIGER UN DOCUMENT RELIÉ

D'autres feuilles peuvent être incluses ou retirées en tout temps en ouvrant, puis en fermant le peigne tel que décrit précédemment.

## RETRAIT DES ROGNURES

Le plateau de déchets se trouve sous l'appareil et vous pouvez y avoir accès par l'un ou l'autre côté. Pour les meilleurs résultats, videz régulièrement le plateau. Le plateau devrait être vidé après 50 opérations pour éviter les blocages.

## RANGEMENT

Abaissez le couvercle et la poignée de perforation. La relieuse à peigne Galaxy est conçue pour être rangée horizontalement sur le bureau.

## DÉPANNAGE

Problème	Cause	Solution
Les trous perforés ne sont pas centrés	Le guide de tranche n'est pas réglé	Ajustez le guide de tranche jusqu'à ce que le motif des trous soit exact
L'appareil ne perce pas	Blocage	Vérifiez que le plateau de déchets est vide. Vérifiez s'il y a un blocage à l'entrée de papier
Les trous perforés ne sont pas parallèles à la tranche	Des débris sont coincés sous les emporte-pièces	Prenez un carton rigide et glissez-le à l'entrée de papier. Déplacez le carton de côté pour dégager toutes rognures dans le plateau de déchets
Trous partiels	Les feuilles ne sont pas alignées correctement selon le motif de perforations	Ajustez le guide de tranche et testez-le sur des feuilles de rebut jusqu'à ce que ce soit exact
Trous manquants	Les emporte-pièces à sélectionner ne sont pas choisis pour la perforation	Vérifiez si vous avez choisi les bons emporte-pièces pour perforer les trous. Pour choisir un emporte-pièce, enfoncez le sélecteur à l'avant
Les feuilles ne tournent pas sur le document relié	La marge arrière est trop large pour un peigne plus petit	Choisissez la profondeur de marge la plus petite pour les peignes jusqu'à 18 mm (11/16 po) de diamètre (2 à 150 feuilles) Choisissez la profondeur de marge la plus large pour les peignes plus larges jusqu'à 18 mm (11/16 po) de diamètre (151 à 500 feuilles)
Bords de trous endommagés	Surcharge possible de l'appareil	Perforez les couvertures de plastique avec les feuilles de papier. Réduisez le nombre de feuilles à perforer
Le plateau de déchets fuit	Le plateau de déchets n'est pas inséré correctement ou la « fonction de trop plein » est activée	Vérifiez que le plateau de déchets est vide et que la 'fonction de trop plein' est désactivée

## GARANTIE MONDIALE

Fellowes garantit que toutes les pièces de la relieuse sont exemptes de tout vice de matériau ou de fabrication pendant une période de 2 ans à partir de la date d'achat par le consommateur initial. Si une pièce s'avère défectueuse durant la période de garantie, votre seul et unique recours sera la réparation ou le remplacement de la pièce défectueuse à la discrétion et aux frais de Fellowes. Cette garantie ne couvre pas les cas de mauvaise utilisation, mauvaise manipulation ou réparation non autorisée. Toute garantie implicite, y compris celle de qualité marchande ou d'adaptation à une utilisation particulière, se limite par la présente à la durée

de la période de garantie appropriée établie dans ce document. En aucun cas, Fellowes ne sera tenue responsable de quelque façon que ce soit de tout dommage consécutif attribuable à ce produit. Cette garantie vous donne des droits juridiques spécifiques. Vous pourriez aussi avoir d'autres droits juridiques différents de cette garantie. La durée, les modalités et les conditions de cette garantie s'appliquent partout au monde, sauf dans les cas où différentes limites, restrictions ou conditions pourraient être exigées par la loi locale. Pour plus de détails ou pour obtenir un service sous cette garantie, veuillez contacter Fellowes ou votre concessionnaire.

# ESPAÑOL

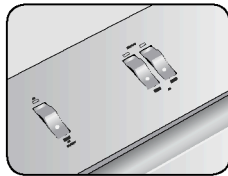

Selección de perforación

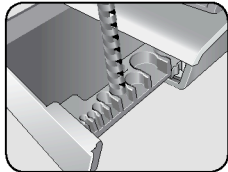

Almacenamiento del peine y medida del documento

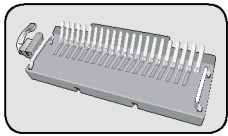

Plataforma desmontable (cassette de encuadernación)

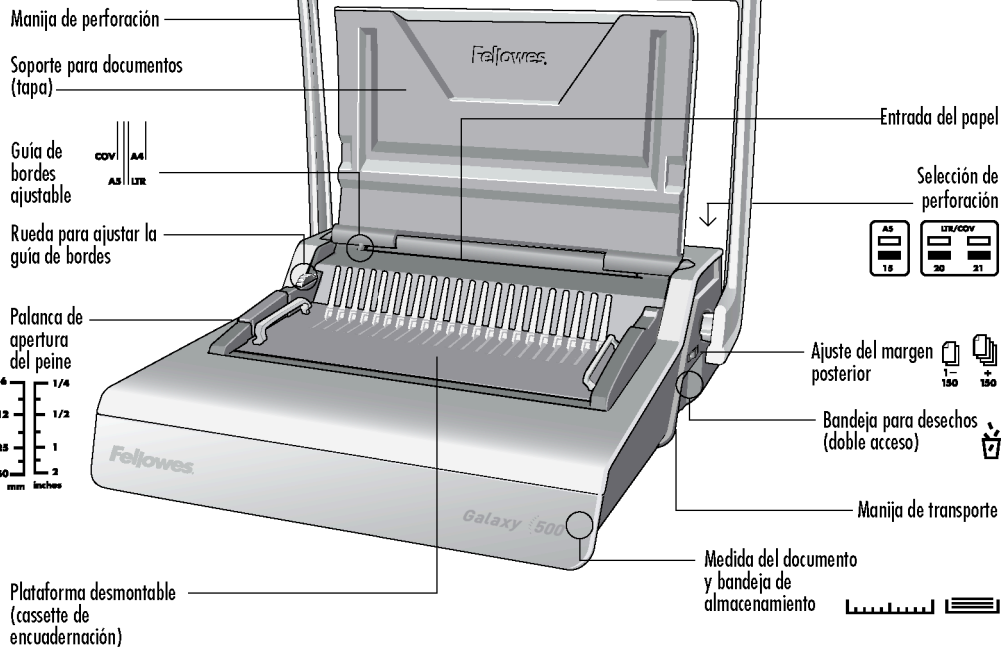

## CAPACIDADES

### Capacidad de perforación

#### Hojas de papel

70-80g / 20lb 25 hojas

#### Tapas transparentes

100-200 micrones / 4-8mil 4 hojas

Más de 200 micrones / 8mil 3 hojas

#### Otras tapas estándar

160-270g / 40-60lb 4 hojas

Más de 270g / 60lb 3 hojas

### Capacidad de encuadernación

Tamaño máximo del peine 51 mm (2pulg.)

Tamaño máx. del documento (80g / 20lb) aprox. 500 hojas

### Información técnica

Dimensiones del papel A4, A5, carta EE. UU., tapa EE. UU.

Ranuras de perforación 21

Troqueles que se pueden liberar 3 troqueles (15, 20, 21)

Margen posterior ajustable sí; 2 posiciones (min. = 2,49 mm [0,098pulg.], máx. = 4,55 mm [0,179pulg.])

Espaciado 14,28mm / 9/16 pulg.

Guía de bordes ajustable sí; giratoria

Capacidad de la bandeja para desechos aprox. 3000 hojas

Peso neto 9,8kg / 21,6lb

Dimensiones (LxPxA) 530 x 450 x 165mm / 20,9 x 17,7 x 6,5pulg.

## INSTRUCCIONES DE SEGURIDAD IMPORTANTES — ¡Léalas antes de usar la máquina!



### PRECAUCIÓN

Lea estas instrucciones antes del uso. Consérvelas como referencia futura

#### Al perforar;

- siempre asegúrese de que la máquina esté sobre una superficie estable
- perforo hojas a modo de prueba y configure la máquina antes de perforar los documentos finales
- retire las grapas y otros artículos de metal antes de la perforación
- nunca supere la capacidad indicada de las máquinas

#### Al encuadernar;



- la plataforma desmontable de encuadernación puede usarse fuera de la unidad de perforación
- siempre asegúrese de que la plataforma desmontable de encuadernación esté sobre una superficie estable

Mantenga la máquina alejada de fuentes de calor o agua.

Nunca intente abrir o reparar la máquina de ninguna otra forma.

## DIÁMETRO DEL PEINE Y TAMAÑOS DE LOS DOCUMENTOS

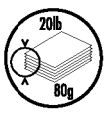
### Tamaños del diámetro del peine

			Configurar margen posterior
mm	pulg.	número de hojas	
6mm	1/4 pulg.	2-20	 1-150
8mm	5/16 pulg.	21-40	
10mm	3/8 pulg.	41-55	
12mm	1/2 pulg.	56-90	
16mm	5/8 pulg.	91-120	
18mm	11/16 pulg.	121-150	
22mm	7/8 pulg.	151-180	 +150
25mm	1 pulg.	181-200	
32mm	1 1/4 pulg.	201-240	
38mm	1 1/2 pulg.	241-340	
45mm	1 3/4 pulg.	341-410	
51mm	2 pulg.	411-500	

### ¿Necesita ayuda?

Servicio de atención al cliente... [www.fellowes.com](http://www.fellowes.com)  
Deje que nuestros expertos lo ayuden y le den una solución. Siempre llame a Fellowes antes de comunicarse con su vendedor.

## INSTALACIÓN

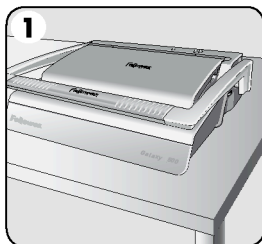

1. Asegúrese de que la máquina esté sobre una superficie estable.

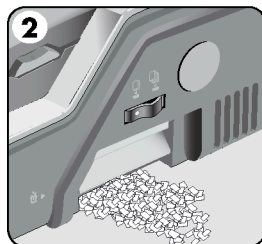

2. Verifique que la bandeja para desechos esté vacía y que esté correctamente colocada. Se puede obtener acceso a la bandeja desde los lados izquierdo y derecho. La bandeja posee una 'función ráfaga' que se activa cuando la bandeja de recortes está llena en exceso.

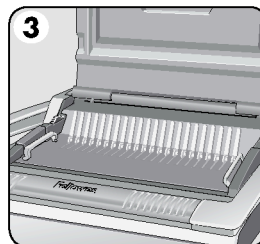

3. Asegúrese de que la plataforma de encuadernación esté correctamente ubicada en la máquina.

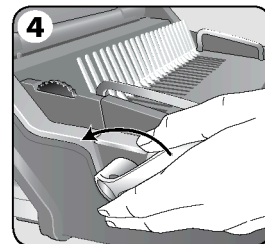

4. Asegúrese de que la palanca de apertura del peine esté colocada hacia atrás.

## PASOS PARA LA ENCUADERNACIÓN ENCUADERNACIÓN DE DOCUMENTOS

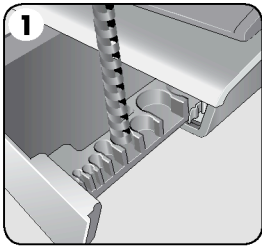

1. Seleccione el diámetro correcto del peine con la bandeja de almacenamiento.

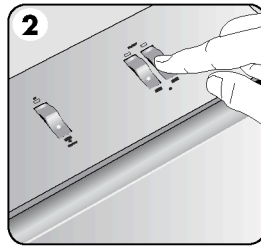

2. Seleccione el perfil correcto de perforación para el tamaño de la hoja. Seleccione los troqueles que se pueden liberar apropiados (agujeros 15, 20, 21).

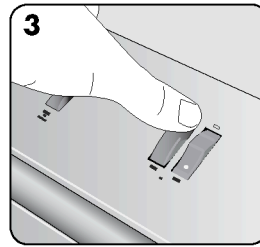

3. Para cancelar una perforación, presione el interruptor hacia abajo en la parte posterior. Perfore una hoja a modo de prueba.

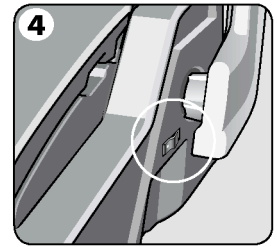

4. Seleccione la profundidad correcta del margen posterior para la cantidad de hojas.

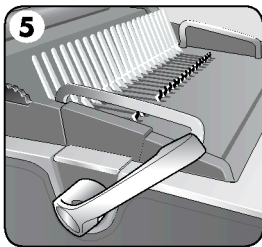
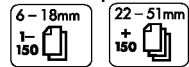

5. Inserte el peine de plástico en el mecanismo de apertura. Empuje la palanca de apertura del peine hacia adelante para abrir el peine.

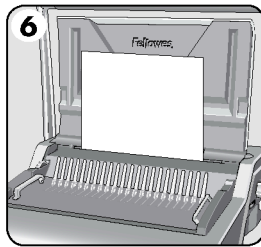

6. Perfore hojas a modo de prueba para verificar la configuración de la guía de bordes.

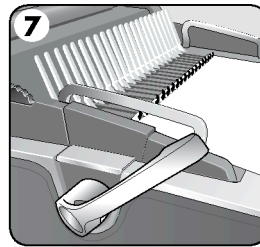

7. Cargue las hojas perforadas directamente en el peine abierto.

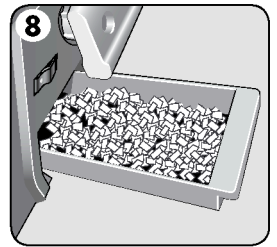

8. Vacíe la bandeja para desechos con regularidad, idealmente luego de cada uso.

## ENCUADERNACIÓN DE DOCUMENTOS

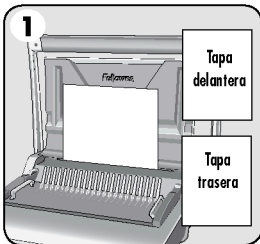

1. Primero, perfore las tapas delanteras y traseras.

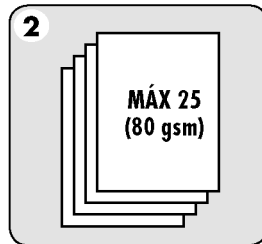

2. Perfore las hojas en lotes pequeños de modo de no sobrecargar la máquina ni al usuario.

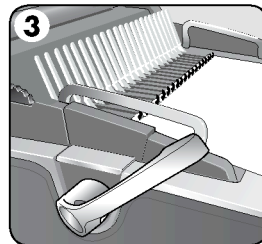

3. Cargue las hojas perforadas directamente en el peine abierto. Comience con la parte delantera del documento.

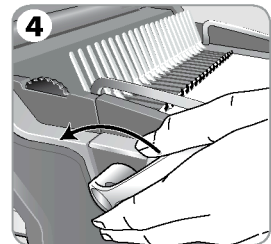

4. Una vez que todas las hojas perforadas estén cargadas en el peine, empuje la palanca del peine hacia atrás para cerrar el peine y retire el documento encuadernado.

## PLATAFORMA DESMONTABLE DE ENCUADERNACIÓN

Galaxy posee una única plataforma móvil de encuadernación. La plataforma puede levantarse de la base y usarse sobre una superficie estable para encuadernar documentos mediante el procedimiento de encuadernación normal y, además, permite que diferentes usuarios trabajen en conjunto. Cuando no use la plataforma, almacénela en la máquina perforadora de manera segura.

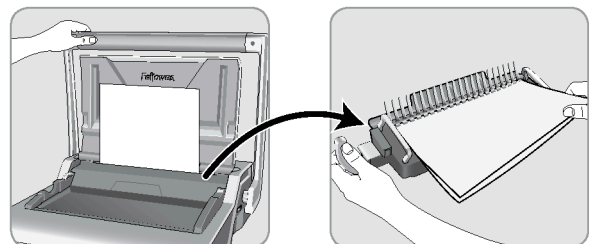

## CORRECCIÓN DE UN DOCUMENTO ENCUADERNADO

Es posible incluir o quitar hojas adicionales en cualquier momento al abrir y luego cerrar el peine tal como se describió anteriormente.

## EXTRACCIÓN DE LOS RECORTES DESECHADOS

La bandeja para desechos está ubicada debajo de la máquina y se obtiene acceso a ésta desde cada lado. Para obtener mejores resultados, vacíe la bandeja con regularidad. La bandeja debe vaciarse después de cada 50 operaciones a fin de evitar que ocurran bloqueos.

## ALMACENAMIENTO

Baje la tapa y la manija de perforación. La encuadernadora con peine Galaxy está diseñada para almacenarse horizontalmente sobre el escritorio.

## SOLUCIÓN DE PROBLEMAS

Problema	Causa	Solución
Los agujeros perforados no están centrados	No se colocó la guía de bordes	Ajuste la guía de bordes hasta que el patrón de los agujeros sea correcto
La máquina no perfora	Bloqueo	Verifique que la bandeja para desechos esté vacía. Verifique que la entrada del papel no esté bloqueada
Los agujeros perforados no están paralelos al borde	Hay desechos debajo de los troqueles	Deslice un cartón rígido por la entrada del papel. Mueva el cartón de manera lateral para liberar los recortes sueltos en la bandeja para desechos
Agujeros parciales	Las hojas no están correctamente alineadas al patrón de perforación	Ajuste la guía de bordes y perforo hojas a modo de prueba hasta corregir el problema
Faltan agujeros	Los troqueles elegidos no están seleccionados para perforar	Verifique que se hayan seleccionado los troqueles correctos para perforar agujeros. Para seleccionar un troquel, presione el interruptor selector hacia abajo en la parte delantera
No se pueden dar vuelta las hojas en el documento encuadernado	El margen posterior es demasiado grande para un peine más pequeño	Seleccione la profundidad de margen más pequeña para peines de hasta 18mm (11/16pulg.) de diámetro (2-150 hojas) Seleccione la profundidad de margen más grande para peines de más de 18mm (11/16pulg.) de diámetro (151-500 hojas)
Bordes de agujeros dañados	Es posible que haya sobrecargado la máquina	Perfore las tapas plásticas con hojas de papel. Reduzca la cantidad de hojas que perfora
La bandeja para desechos pierde	La bandeja para desechos no está correctamente insertada o se ha activado la 'función ráfaga'	Verifique que la bandeja para desechos esté vacía y que la 'función ráfaga' no esté activada

## GARANTÍA MUNDIAL

Fellowes garantiza que todas las otras piezas de la encuadernadora estarán libres de defectos de material y mano de obra durante 2 años a partir de la fecha en que el consumidor original haya adquirido el producto. Si se encuentra algún defecto en cualquiera de las piezas durante el periodo de garantía, la única y exclusiva solución será la reparación o el cambio de la pieza defectuosa, a criterio y cuenta de Fellowes. Esta garantía no se aplica en los casos de uso indebido, manejo inapropiado o reparación no autorizada. Por medio del presente, toda garantía implícita, incluida la garantía de comerciabilidad o adaptabilidad para un propósito específico,

se limita al periodo de duración correspondiente de la garantía conferida anteriormente. En ningún caso, Fellowes será responsable de cualquier daño directo, que pueda atribuirse a este producto. Esta garantía le confiere derechos legales. Podría tener otros derechos legales que difieran de lo expuesto en esta garantía. La duración, los términos y las condiciones de esta garantía son válidos en todo el mundo, excepto en los lugares donde la legislación local exija limitaciones, restricciones o condiciones diferentes. Para obtener más detalles o recibir servicio conforme con esta garantía, comuníquese con Fellowes o con su distribuidor.



## Useful Phone Numbers

### Help Line

Australia	+ 1-800-33-11-77
Canada	+ 1-800-665-4339
Europe	00-800-1810-1810

México	+ 1-800-234-1185
United States	+ 1-800-955-0959

### Fellowes

Australia	+ 61-3-8336-9700
Benelux	+ 31-[0]-76-523-2090
Canada	+ 1-905-475-6320
Deutschland	+ 49-[0]-5131-49770
España	+ 34-91-748-05-01
France	+ 33-[0]-1-30-06-86-80
Italia	+ 39-071-730041

Japan	+ 81-[0]-3-5496-2401
Korea	+ 82-2-3462-2884
Malaysia	+ 60-[0]-35122-1231
Polska	+ 48-[0]-22-771-47-40
Singapore	+ 65-6221-3811
United Kingdom	+ 44-[0]-1302-836836
United States	+ 1-630-893-1600



1789 Norwood Avenue, Itasca, Illinois 60143-1095 • USA • 630-893-1600

[fellowes.com](http://fellowes.com)

Australia  
Benelux

Canada  
China

Deutschland  
España

France  
Italia

Japan  
Korea

Polska  
Singapore

United Kingdom  
United States

2007 Fellowes, Inc. Part No. 402891