



MARTIN YALE  
G r o u p

intimus®

45SC2 45CC3 45CC4 45CC5 45CC6 60SC2 60CC3 60CC4 60CC5 60CC6



Typ/Type/Τipo/Τύπος/Туурпи/Τίpus/Тип:

278-4S + 278-4C + 278-2C + 278-1C + 278-1CF + 279-4S + 279-4C + 279-2C + 279-1C + 279-1CF

Vor der Inbetriebnahme die Betriebsanleitung durchlesen!

Before operating, please read the Operating Instructions!

Veillez lire le mode d'emploi avant la mise en service!

Voor de inbedrijfstelling de gebruiksaanwijzing doorlezen!

Leer las instrucciones de uso antes de la puesta en servicio!

Antes de pôr a máquina em funcionamento leia as instruções de operação!

Prima della messa in funzione leggere attentamente le istruzioni!

Διαβάστε τις οδηγίες χρήσης προτού χρησιμοποιήσετε το μηχάνημα!

Läs igenom bruksanvisningen innan maskinen tas i bruk!

Læs betjeningsvejledningen før idriftsættelse!

Les gjennom bruksveiledningen før bruken!

Lue käyttöohjeet tarkoin läpi ennen käyttöönottoa!

Przed uruchomieniem urządzenia należy przeczytać instrukcję obsługi!

Před uvedením do provozu si přečtěte návod k obsluze!

Üzembe helyezés előtt olvassuk el a kezelési utasítást!

Преди да започнете работа с уреда, моля прочетете инструкцията за експлоатация!

Перед вводом в эксплуатацию непременно прочтите инструкцию по обслуживанию!



**Betriebsanleitung**  
**Operating Instructions**  
**Instructions d'opération**  
**Gebruiksaanwijzing**  
**Instrucciones de uso**  
**Instruções de Operação**  
**Istruzioni per l'uso**  
**Οδηγίες χρήσης**  
**Betjeningsvejledning**  
**Bruksveiledning**  
**Bruksanvisningen**  
**Käyttöohjeet**  
**Instrukcja obsługi**  
**Návod k obsluze**  
**Kezelési utasítás**  
**Инструкция за експлоатация**  
**Инструкция по обслуживанию**

(Seite 2-4)

**D**

(page 5-7)

**GB**

(page 8-10)

**F**

(pagina 11-13)

**NL**

(página 14-16)

**E**

(página 17-19)

**P**

(pagina 20-22)

**I**

(Σελίδα 23-25)

**GR**

(side 26-28)

**DK**

(side 29-31)

**N**

(sidan 32-34)

**S**

(sivulla 35-37)

**FIN**

(Strona 38-40)

**PL**

(Strana 41-43)

**CZ**

(Oldal 44-46)

**H**

(страницы 47-49)

**BG**

(страницы 50-52)



**RUS**

WICHTIGE SICHERHEITSHINWEISE

 << Die Maschine darf nicht von mehreren Personen gleichzeitig bedient werden! Die Auslegung der Sicherheitselemente beruht auf einer gefahrlosen Bedienung im "Einmannbetrieb".

 << Während des Zerkleinerungsvorganges dürfen keine anderen Arbeiten (z. B. Reinigung etc.) an der Maschine getätigt werden!

 << Die Maschine ist kein Spielzeug und für Einsatz und Benutzung durch Kinder nicht geeignet!  
Die sicherheitstechnische Gesamtkonzeption (Abmessungen, Zuführöffnungen, Sicherheitsabschaltungen etc.) dieser Maschine beinhaltet keinerlei Garantien einer gefahrlosen Handhabung durch Kinder.

  << Verletzungsgefahr! Lose Teile von Bekleidung, Krawatten, Schmuck, langes Haar, oder andere lose Gegenstände von der Einlaßöffnung fernhalten!

 << Verletzungsgefahr! Nicht mit den Fingern in die Einlaßöffnung fassen!

 << Im Gefahrenfalle die Maschine am Hauptschalter oder Not-Aus-Schalter ausschalten oder den Netzstecker ziehen!

 << Vor dem Öffnen der Maschine ist der Netzstecker zu ziehen!  
Reparaturen dürfen nur von einem Fachmann durchgeführt werden!

INBETRIEBNAHME

**EINSATZBEREICH:**  
Der Datenshredder intimus 45/60SC2/CC3/CC4/CC5/CC6 ist eine Maschine zum Zerkleinern allgemeinen Schriftgutes sowie Datenträgern wie CD's, DVD's, Kreditkarten und 3,5"-Disketten.

 Die Maschine darf nur zur Zerkleinerung von Papier und Kreditkarten sowie zur Zerkleinerung von CD's, DVD's und 3,5"-Disketten verwendet werden!  
Die Zerkleinerung andersartiger Datenträger können Schäden am Gerät (z.B. Zerstörung des Schneidwerkes etc.) zur Folge haben.





**AUFSTELLUNG:**  
- Gerät auspacken und aufstellen.  
- Plastiksack im Sackrahmen einhängen.  
- Gerät mit Netzstecker (1) (Abb. 2) am Stromnetz anschließen (Angaben über die erforderliche Vorsicherung der Netzsteckdose siehe „TECHNISCHE DATEN“).

 Der Netzanschluß der Maschine muß frei zugänglich sein und sollte sich in der Nähe der Maschine befinden!  
Die Maschine sollte nur in geschlossenen und temperierten (10-25°C) Räumen eingesetzt werden!

BEDIENUNG

BEDIENUNGSELEMENTE:

- 1 = Netzstecker (Abb. 2)  
Mit Anschluss der Maschine durch den Netzstecker am Stromnetz befindet sich die Maschine zunächst im ausgeschalteten Zustand.
- 2 = Funktionstaster (Abb. 1)  
„Betriebsbereit“ / „Aus“ / „Stopp“  
Dieser Taster beinhaltet drei Funktionen:
  - a) „Betriebsbereit“  
Bei kurzem Tippen dieses Tasters wird die Maschine auf „Betriebsbereit“ geschaltet.  
Gleichzeitig leuchtet die integrierte LED-Anzeige  auf.
  - b) „Aus“  
Wird dieser Taster im Zustand „Betriebsbereit“ ca. 3 Sek. lang gedrückt gehalten, wird die Maschine ausgeschaltet.  
**Hinweis:** Bei Nichtbenutzung der Maschine über einen Zeitraum von ca. 5 Min. schaltet die Maschine automatisch aus.
  - c) „Stopp“  
Bei kurzem Tippen dieses Tasters bei laufendem Schneidwerk wird dieses abgeschaltet und steht.

- 3 = Vorwärtstaster (Abb. 1)  
Dieser Taster beinhaltet zwei Funktionen:
  - a) Bei kurzem Tippen dieses Tasters läuft das Schneidwerk für ein paar Sekunden vorwärts, z.B. um im Schneidwerk verbliebenes Schnittgut herauszuführen. Gleichzeitig leuchtet die integrierte LED-Anzeige  auf.
  - b) Wird dieser Taster ca. zwei Sek. lang gedrückt gehalten, läuft das Schneidwerk im Dauerbetrieb vorwärts und die Maschine kann beschickt werden. Gleichzeitig leuchtet die integrierte LED-Anzeige  auf.
- 4 = Rückwärtstaster (Abb. 1)  
Bei Betätigung dieses Tasters läuft das Schneidwerk kurzzeitig rückwärts. Gleichzeitig leuchtet die integrierte LED-Anzeige  auf.
- 5 = Lichtschranke (Vorwärtslauf) (Abb. 3)  
Startet den Zerkleinerungsvorgang sobald Material in einen der beiden Zuführschächte eingeführt wird. Gleichzeitig leuchtet die LED-Anzeige  des Vorwärtstasters auf.

- 6 = Kontroll-Anzeige (Abb. 1)  
„Materialstau im Gerät“ / „Materialzuführung parallel“ / „Lichtschranke belegt bei Türöffnung oder beim Einschalten“  
Vorgehensweisen siehe jeweilige Beschreibung unter der Rubrik „STÖRUNG“.
  - a) „Materialstau im Gerät“  
Leuchtet auf, wenn dem Schneidwerk zuviel Material zugeführt wurde. Das Schneidwerk blockiert, läuft anschließend ein Stückweit rückwärts und steht. Der Motor wird abgeschaltet.
  - b) „Materialzuführung parallel“  
Leuchtet auf, wenn in beiden Schächten gleichzeitig Material zugeführt wurde. Das Schneidwerk stoppt, läuft anschließend ein Stückweit rückwärts und steht. Der Motor wird abgeschaltet.
  - c) „Lichtschranke belegt bei Türöffnung“  
Leuchtet auf, wenn beim Öffnen der Tür sich noch Material in einem der beiden Zuführschächte befindet. Das Schneidwerk kommt zum Stillstand. Der Motor wird abgeschaltet.
  - d) „Lichtschranke belegt beim Einschalten“  
Leuchtet auf, wenn beim Einschalten der Maschine sich Material in einem der beiden Zuführschächte befindet.



Abb. 1



Abb. 2

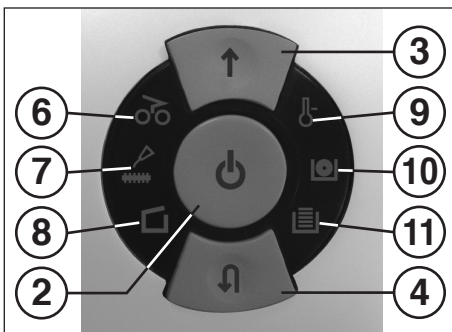

Abb. 3

**BEDIENUNG**

**BEDIENUNGSELEMENTE:**

- 7 = **Kontroll-Anzeige (Abb. 1)**  
„Schneidwerk ölen“  
Leuchtet auf, wenn das Schneidwerk der Cross-Cut-Version geölt werden muß. Der Ölvorgang muß am Rückwärtstaster (4) quittiert werden (siehe Beschreibung bei „WARTUNG SCHNEIDWERK“).
- 8 = **Kontroll-Anzeige (Abb. 1)**  
„Tür auf“ / „Türstörung“  
a) „Tür auf“  
Leuchtet auf, wenn die Tür des Unterschranks geöffnet ist. Die Maschine wird automatisch abgeschaltet und kann solange die Tür offen steht nicht gestartet werden.  
b) „Elektrische Störung“  
**Blinkt**, wenn eine elektrische Störung in der Türsensorik vorliegt. Die Maschine wird abgeschaltet. Benachrichtigen Sie bitte Ihren Fachhändler.
- 9 = **Kontroll-Anzeige (Abb. 1)**  
„Motorüberlastung“ / „Elektrische Störung“  
Vorgehensweisen siehe jeweilige Beschreibung unter der Rubrik „STÖRUNG“.  
a) „Motorschutz“  
Leuchtet auf, wenn der Motor überlastet worden ist und abgeschaltet hat. Die Maschine kann während der Abkühlphase des Motors nicht gestartet werden.  
b) „Elektrische Störung“  
**Blinkt**, wenn eine elektrische Störung innerhalb der Steuerplatine vorliegt. Gleichzeitig blinkt die LED-Anzeige des Funktionsschalters (2) auf. Die Maschine wird abgeschaltet. Benachrichtigen Sie bitte Ihren Fachhändler.
- 10 = **Kontroll-Anzeige**  
„CD/DVD-Behälter voll“ (Abb. 1)  
Leuchtet auf, wenn der CD/DVD-Behälter gefüllt ist und geleert werden muß. Das Schneidwerk für die CD/DVD-Zerkleinerung wird abgeschaltet. Der Entleervorgang des CD/DVD-Behälters muß am Vorwärtstaster (3) quittiert werden.  
**Hinweis:** Das Schneidwerk für die Papierzerkleinerung kann weiterhin betrieben werden.
- 11 = **Kontroll-Anzeige**  
„Papier-Auffang sack voll“ (Abb. 1)  
Leuchtet auf, wenn der Auffang sack für Papier gefüllt ist und geleert werden muß. Das Schneidwerk für die Papierzerkleinerung wird abgeschaltet.  
**Hinweis:** Das Schneidwerk für die CD/DVD-Zerkleinerung kann weiterhin betrieben werden.
- 12 = **Papierzuführschacht (Abb. 3)**
- 13 = **CD/DVD-Zuführschacht (Abb. 3)**
- 14 = **Auffang sack für Papier (Abb. 4)**
- 15 = **Auffangbehälter CD/DVD (Abb. 4)**
- 16 = **Sackrahmen (Abb. 4)**
- 17 = **Ölbehälter (Abb. 4, 6)**

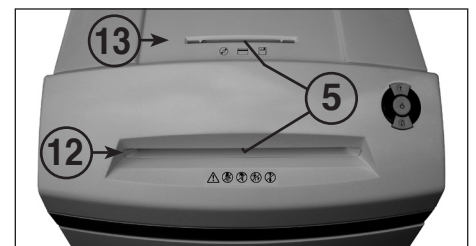
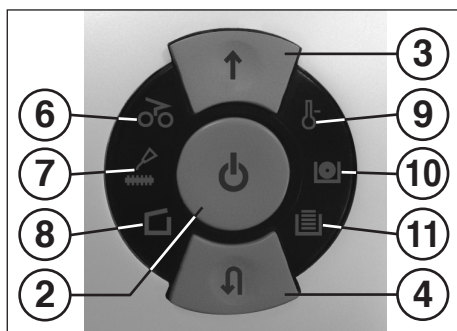

**Abb. 1**



**Der Shredder darf auf keinen Fall als Sitzgelegenheit oder als Trittpläche verwendet werden. Sturzgefahr durch Materialbruch!**

**EINSCHALTEN DER MASCHINE:**

- Zum Einschalten der Maschine auf „betriebsbereit“ gehen Sie wie folgt vor:
- Funktionstaster (2) kurz betätigen.
  - Die LED-Anzeige des Funktionstasters (2) leuchtet auf für „Betriebsbereit“.
  - Die Maschine kann beschickt werden.

**MATERIALZUFÜHRUNG:**

**Papier** durch den Papierzuführschacht (12) (Abb. 3) dem Schneidwerk zuführen.  
**Datenträger** (CD, DVD oder Kreditkarte) einzeln durch den separat angeordneten CD/DVD-Zuführschacht (13) (Abb. 3) dem Schneidwerk zuführen. Maschine schaltet automatisch auf Vorwärtslauf, zieht das Material ein und schaltet nach dem Zerkleinerungsvorgang automatisch ab.



**Während der Zuführung von Papier niemals gleichzeitig CD/DVD zuführen und umgekehrt!**

**Hinweise:** Für die Zerkleinerung von lichtdurchlässigen Folien muss die Maschine von Hand auf Vorwärtslauf geschaltet werden (Vorwärtstaster (3) ca. 2 Sek. gedrückt halten). Durch kurze Betätigung des Funktionstasters (2) („Stopp“-Funktion) kann der Zerkleinerungsvorgang jederzeit gestoppt werden. Zum Fortfahren den Vorwärtstaster (3) ca. 2 Sek. gedrückt halten. Bei Nichtbenutzung der Maschine über einen Zeitraum von ca. 5 Min. schaltet sie aus.



**Führen Sie dem Gerät niemals mehr als die angegebene Höchstmenge Material (siehe „TECHNISCHE DATEN“) zu! Sollte trotzdem zuviel Material in das Schneidwerk gelangt sein, siehe bei „STÖRUNG“ unter „MATERIALSTAU IM GERÄT“.**

**Für eine korrekte Mülltrennung sorgen zwei separat angeordnete Auffangbehälter.**

**ENTLEEREN DES AUFFANGSACKS FÜR PAPIER (Abb. 4):**

- Ist der Auffang sack für Papier gefüllt, schaltet die Maschine ab. Die Kontroll-Anzeige (11) leuchtet auf. Gehen Sie wie folgt vor:
- Tür öffnen. Die Kontroll-Anzeige (8) leuchtet auf. Ist noch Material in einem der Zuführschächte vorhanden, leuchtet zusätzlich die Kontroll-Anzeige (6) auf.
  - Den Sackrahmen (16) mit eingehängtem Auffang sack für Papier (14) und eingesetztem CD/DVD-Behälter (15) aus dem Gehäuse-Unterteil herausziehen.
  - Den CD/DVD-Behälter herausnehmen, den Auffang sack für Papier entnehmen und den Inhalt entleeren. Die Kontroll-Anzeige (11) erlischt.

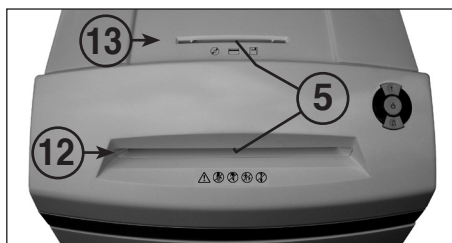

**Abb. 3**

- Den entleerten Sack am Sackrahmen (16) einhängen, den CD/DVD-Behälter einsetzen und den Rahmen mit Sack und CD/DVD-Behälter wieder in das Gehäuse-Unterteil einschieben.
- Tür schließen. Die Kontroll-Anzeige (8) erlischt.
- Falls die Kontroll-Anzeige (6) leuchtet, betätigen Sie kurz den Vorwärtstaster (3). Im Zuführschacht verbliebenes Material wird zerkleinert und die Anzeige erlischt.

**Hinweis:** Die Maschine läuft nur bei geschlossener Tür!

**ENTLEEREN DES AUFFANGBEHÄLTERS FÜR CD/DVD (Abb. 4):**

**Hinweis:** Die „CD-Behälter voll“-Überwachung geschieht durch Zählung der durchgeführten Zerkleinerungsvorgänge.

Ist die in der Steuerung vorprogrammierte Anzahl (ca. 20 Stück) zugeführter CD/DVD's erreicht, schaltet die Maschine ab. Die Kontroll-Anzeige (10) leuchtet auf.

- Gehen Sie wie folgt vor:
- Tür öffnen. Die Kontroll-Anzeige (8) leuchtet auf und die LED-Anzeige des Vorwärtstasters (3) sowie die Kontroll-Anzeige (10) blinken.
  - Den Sackrahmen (16) mit eingehängtem Auffang sack (14) und eingesetztem CD/DVD-Behälter (15) aus dem Gehäuse-Unterteil herausziehen, den CD/DVD-Behälter herausnehmen und den Inhalt entleeren.
  - Betätigen Sie kurz den Vorwärtstaster (3) um die Entleerung des CD/DVD-Behälters zu quittieren. Der Zählvorgang beginnt wieder bei Null. Die Kontroll-Anzeige (10) (10) sowie auch die LED-Anzeige des Vorwärtstasters (3) erlöschen.
  - Den entleerten CD/DVD-Behälter am Sackrahmen (16) einsetzen und den Rahmen mit Sack und Behälter wieder in das Gehäuse-Unterteil einschieben.
  - Tür schließen. Die Kontroll-Anzeige (8) erlischt.
- Hinweis:** Die Maschine läuft nur bei geschlossener Tür!

**DYNAMISCHE BELASTUNGSANZEIGE:**

Um einen Materialstau zu vermeiden und somit eine kontinuierliche und effektive Vernichtung der Datenträger zu erreichen, wird während des Zerkleinerungsvorgangs der momentane Belastungsgrad des Motors durch ein farbig abgestimmtes, diffuses Licht im Zuführschacht wie folgt angezeigt:

Grünes Licht:	Belastung < 50%
Gelbes Licht:	Belastung 50 - 75%
Rotes Licht:	Belastung 75 - 100%

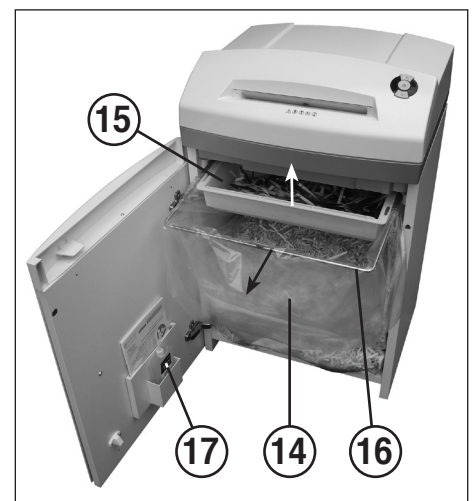

**Abb. 4**



## STÖRUNG

### MATERIALSTAU IM GERÄT:



#### (Auto-Reverse-Funktion)

Ergibt sich durch zuviel zugeführtes Material ein Stau, reagiert die Maschine wie folgt:

- Das Schneidwerk blockiert, läuft anschließend ein Stück weit rückwärts (Material wird freigegeben) und steht. Der Motor wird abgeschaltet. Die Kontroll-Anzeige  (6) leuchtet auf.

Gehen Sie wie folgt vor:

#### Papierstau im Papierzuführschacht (12)



- Zurückgeführtes Papier entnehmen.
- Schneidwerk läuft jetzt automatisch vorwärts und zerkleinert den im Schneidwerk verbliebenen Papierrest. Während des Vorwärtslaufes leuchtet die LED-Anzeige  des Vorwärtstasters (3). Die Kontroll-Anzeige  (6) erlischt.
- Die Zerkleinerung mit geringerer Papiermenge fortsetzen.

#### Materialstau im CD/DVD-Zuführschacht (13)

- Zurückgeführtes Material entnehmen.





**Material mit Bedacht entnehmen, da Verletzungsgefahr durch scharfkantige Schnittstellen!**

- Das restliche Schnittgut wird jetzt automatisch dem Schneidwerk erneut zugeführt und zerkleinert. Während des Vorwärtslaufes leuchtet die LED-Anzeige  des Vorwärtstasters (3). Die Kontroll-Anzeige  (6) erlischt.
- Ist das Schnittgut durchgelaufen, die Zerkleinerung in der richtigen Dosierung fortsetzen.

- Falls erforderlich, das Schneidwerk manuell abwechselnd solange auf Vorwärts- und Rückwärtslauf schalten, bis das Schnittgut vollständig durchgelaufen und zerkleinert ist.

### MATERIALZUFÜHRUNG PARALLEL:

Sollte in beiden Zuführschächten Material gleichzeitig zugeführt werden, reagiert die Maschine wie folgt:

- Das Schneidwerk blockiert, läuft anschließend ein Stück weit rückwärts (Material wird freigegeben) und steht. Der Motor wird abgeschaltet. Die Kontroll-Anzeige  (6) leuchtet auf.
- Entnehmen Sie das Material aus einem der Schächte.
- Betätigen Sie kurz den Vorwärtstaster (3). Das Schnittgut des anderen Schachtes wird dem Schneidwerk zugeführt und zerkleinert. Die Kontroll-Anzeige  (6) erlischt.

### LICHTSCHRANKE BELEGT BEI TÜRÖFFNUNG:

Sollte beim Öffnen der Tür sich noch Material in einem der beiden Zuführschächte befinden, schaltet der Motor ab und das Schneidwerk kommt zum Stillstand. Die Kontroll-Anzeige  (6) leuchtet auf.

Schließen Sie die Tür und quittieren Sie den Zustand durch kurze Betätigung des Vorwärtstasters (3). Das vorhandene Schnittgut wird dem Schneidwerk zugeführt und zerkleinert.

### LICHTSCHRANKE BELEGT BEIM EINSCHALTEN:

Sollte beim Einschalten der Maschine sich Material in einem der beiden Zuführschächte befinden, leuchtet die Kontroll-Anzeige  (6) auf.



Entnehmen Sie das Material und quittieren Sie den Zustand durch kurze Betätigung des Vorwärtstasters (3).

### MOTORSCHUTZ:

Sollte der Motor überfordert werden, so schaltet er ab. Die Kontroll-Anzeige  (9) leuchtet auf.

Nach einer Abkühlzeit von ca. 25-40 Minuten (je nach Modell und Raumtemperatur) können Sie das Gerät erneut starten.

### ELEKTRISCHE STÖRUNG:

**Blinkt** die Kontroll-Anzeige  (9) in Verbindung mit der LED-Anzeige  des Funktionsschalters (2) oder nur die Kontroll-Anzeige  (8) liegt eine elektrische Störung vor. Die Maschine kann nicht gestartet werden.

Benachrichtigen Sie bitte in diesem Fall Ihren Fachhändler.

### CHECKLISTE BEI STÖRUNGEN:

Sollte das Gerät nicht funktionieren, prüfen Sie folgende Punkte:

- ist der **Netzstecker** am Netz angeschlossen?
- ist die **Tür** geschlossen?
- ist der **Auffangsack für Papier** voll? Folgen Sie den Instruktionen bei „ENTLEEREN DES AUFFANGSACKS FÜR PAPIER“.
- ist der **Auffangbehälter für CD/DVD** voll? Folgen Sie den Instruktionen bei „ENTLEEREN DES AUFFANGBEHÄLTERS FÜR CD/DVD“.
- ist ein **Materialstau** im Gerät? Folgen Sie den Instruktionen bei „MATERIALSTAU IM GERÄT“.
- ist der **Motor** überlastet worden? Siehe unter „MOTORSCHUTZ“.

**Wenn keine der Prüfpunkte zutreffen, benachrichtigen Sie bitte Ihren Fachhändler.**

## WARTUNG / ENTSORGUNG

### REINIGUNG DER FOTOZELLEN (Abb. 5):

Sollten Papierstücke im Einlaßschlitz zum Liegen kommen (z. B. nach einem Papierstau) ist es möglich, daß das Gerät durch die „belegte“ Lichtschranke nicht mehr ausschaltet.

Sie können die Papierstücke entfernen, bzw. die Fotozelle reinigen, indem Sie dem Schneidwerk ein weiteres Blatt Papier zuführen, oder die Maschine auf Rückwärtslauf schalten und mit einem Pinsel kurz über die beiden „Augen“ der Fotozelle wischen.



Abb. 5







Abb. 6

### WARTUNG SCHNEIDWERK (CROSS-CUT):



Cross-Cut-Schneidwerke müssen nach einer bestimmten Betriebszeit geölt werden.

Leuchtet die Kontroll-Anzeige  (7) auf, gehen Sie wie folgt vor:

Tür öffnen. Die Kontroll-Anzeige  (8) leuchtet auf und die LED-Anzeige  des Rückwärtstasters (4) sowie die Kontroll-Anzeige  (7) blinken. Ölbehälter (17) (Abb. 6) aus der Halterung in der Tür nehmen und Tür wieder schließen. Etwas Öl auf einem Blatt Papier verteilen und dieses dann durch den Papierzuführschacht (12) dem Schneidwerk zuführen. Das Papier wird eingezogen und das Öl gelangt somit in das Schneidwerk.

**Hinweis: Um die Anzeige zu löschen muß nach einer durchgeführten Ölung des Schneidwerks dieser Vorgang wie folgt quittiert werden:**

- Tür so weit öffnen bis die Kontroll-Anzeige  (8) aufleuchtet. Die Kontroll-Anzeigen  (7) und  (4) blinken.

- Rückwärtstaster (4) betätigen und gedrückt halten bis die Kontroll-Anzeige  (7) erlischt.

- Tür wieder schließen.

Das Schneidwerk beginnt nun automatisch einen Reinigungszyklus (Vorwärtslauf/Rückwärtslauf) und schaltet dann ab. Die Maschine ist wieder einsatzbereit. Im Falle der Nachbestellung des Spezialöls siehe unter „SONDERZUBEHÖR“.

### ENERGIESPAR-AUTOMATIK:

Wird die Maschine für eine Weile nicht benutzt, schaltet sie automatisch nach ca. 5 Min. aus. Die LED-Anzeige  des Funktionstasters (2) für „Betriebsbereit“ erlischt. Zum Wiedereinschalten den Funktionstaster kurz betätigen..

### ENTSORGUNG DER MASCHINE:



Entsorgen Sie die Maschine am Ende ihrer Lebensdauer stets umweltgerecht. Geben Sie keine Teile der Maschine oder der Verpackung in den Hausmüll.

## TECHNISCHE DATEN

Modell	Netzanschlußdaten		
	Anschlußspannung/Frequenz · Stromaufnahme · Leistung		
intimus 45/60SC2	220-230V/50Hz · 3,0 A · 0,7 kW	120V/60Hz · 5,6 A · 0,7 kW	100V/50/60Hz · 7,0 A · 0,7 kW
intimus 45/60CC3+CC4+CC5	220-230V/50Hz · 3,0 A · 0,55 kW	120V/60Hz · 5,6 A · 0,55 kW	100V/50/60Hz · 7,0 A · 0,55 kW
intimus 45/60CC6	220-230V/50Hz · 3,0 A · 0,7 kW	120V/60Hz · 5,6 A · 0,7 kW	100V/50/60Hz · 7,0 A · 0,7 kW

**Vorsicherung (träge):** 220-230V = 10 A / 120V = 15 A / 100V = 15 A

## SONDERZUBEHÖR



Benennung	Best.-Nr.
Plastiksack, 440x330x600x0,05 mm (45)	83079
Plastiksack, 440x330x950x0,05 mm (60)	99977
Ölbehälter, 110 ml	88035





**Hinweis:** Bei Nachbestellung von Sonderzubehörteilen und bei Ersatzteilbedarf wenden Sie sich bitte an Ihren Fachhändler.

Modell	Type	Schnittbreite Papier / CD, DVD	Schneidleistung Papier / CD, DVD	Arbeitsbreite	Geräuschpegel	Abmessungen B x T x H	Gewicht
intimus 45SC2	278-4S	3,8 mm / 8 mm	22-24 Blatt* / 1 Stück	235 mm	ca. 55 dB(A)	450 x 390 x 650 mm	31 kg
intimus 45CC3	278-4C	3,8x30 mm / 8 mm	13-15 Blatt* / 1 Stück	235 mm	ca. 55 dB(A)	450 x 390 x 650 mm	32 kg
intimus 45CC4	278-2C	1,9x15 mm / 8 mm	10-11 Blatt* / 1 Stück	235 mm	ca. 55 dB(A)	450 x 390 x 650 mm	32 kg
intimus 45CC5	278-1C	0,8x12 mm / 8 mm	5-6 Blatt* / 1 Stück	235 mm	ca. 55 dB(A)	450 x 390 x 650 mm	32 kg
intimus 45CC6	278-1CF	0,8x4,5 mm / 8 mm	5-6 Blatt* / 1 Stück	235 mm	ca. 55 dB(A)	450 x 390 x 650 mm	32 kg
intimus 60SC2	279-4S	3,8 mm / 8 mm	22-24 Blatt* / 1 Stück	235 mm	ca. 55 dB(A)	450 x 390 x 770 mm	33 kg
intimus 60CC3	279-4C	3,8x30 mm / 8 mm	13-15 Blatt* / 1 Stück	235 mm	ca. 55 dB(A)	450 x 390 x 770 mm	34 kg
intimus 60CC4	279-2C	1,9x15 mm / 8 mm	10-11 Blatt* / 1 Stück	235 mm	ca. 55 dB(A)	450 x 390 x 770 mm	34 kg
intimus 60CC5	279-1C	0,8x12 mm / 8 mm	5-6 Blatt* / 1 Stück	235 mm	ca. 55 dB(A)	450 x 390 x 770 mm	34 kg
intimus 60CC6	279-1CF	0,8x4,5 mm / 8 mm	5-6 Blatt* / 1 Stück	235 mm	ca. 55 dB(A)	450 x 390 x 770 mm	34 kg

\* bezogen auf A4-Papier 70g/m<sup>2</sup> bei 230V/50Hz

**IMPORTANT SAFETY NOTES**

-  << The machine may not be operated by more than one person at any given time! The machine was designed for safe operation by "one person only".
-  << During the shredding process no other work may be performed on the machine (for example cleaning, etc.)!
-  << The machine is **not a toy**, and is **not suitable for use by children!**  
The overall technical safety concept of this machine (dimensions, feed openings, emergency shutdown devices etc.) does not provide for any guarantee regarding hazard-free operation by children.

-   << **Danger of injury!** Keep all loose articles of clothing, ties, jewelry, long hair or other loose objects away from opening!
-  << **Danger of injury!** Never insert fingers into opening!
-  << In case of danger switch the machine off with the main switch, or with the emergency switch, or unplug the machine!
-  << Always unplug the machine from the main power supply before opening the machine!  
**Repairs may only be performed by trained personnel!**

**INITIATION**

**AREA OF APPLICATION:**

The intimus 45/60SC2/CC3/CC4/CC5/CC6 data shredder is a machine used for shredding general documents and data carriers such CD's, DVD's, credit cards and 3.5" diskettes.

 **The machine must only be used to shred paper, credit cards and CD's, DVD's and 3.5" diskettes.**  
Shredding other sorts of data carriers may cause damage to the machine (e.g. damage to the cutters etc.).





**INSTALLATION:**

- Unpack the machine and put it together.
  - Fit the plastic bag onto the bag frame.
  - Connect the machine to the power with the plug (1) (Fig. 2) (For information on the right fuse for the plug see "TECHNICAL DATA").
-  **The socket outlet shall be installed near the equipment and shall be easily accessible!**  
**Only operate the machine in enclosed rooms at temperatures between 10°C and 25°C!**

**OPERATION**

**CONTROLS:**

- 1 = Main plug (fig. 2)**  
When the machine is first plugged in it is not on.
- 2 = Function button (fig. 1)**  
"Ready" / "Off" / "Stop"  
This button has three functions:
  - a) "Ready"  
The machine changes to "Ready" if you press this button briefly. At the same time the integral LED display  comes on.
  - b) "Off"  
The machine switches off if it is in the "Ready" mode and the button is held down for about 3 seconds.  
**Note:** The machine switches off automatically if it is not used for about 5 minutes.
  - c) "Stop"  
If you press this button briefly when the cutters are running they switch off and stop.

- 3 = Forwards button (fig. 1)**  
This button has two functions:
  - a) If this button is pressed briefly, the cutting mechanism runs forwards for a few seconds, e.g. to remove remaining material from the cutting mechanism. At the same time the integrated LED display  lights up.
  - b) If this button is pressed and held for approx. two secs., the cutting mechanism runs forwards continually and materials to be shredded can be fed into the machine. At the same time the integrated LED display  lights up.
- 4 = Reverse button (fig. 1)**  
If you press this button the cutters run backwards for a short time. At the same time the integral LED display  comes on.
- 5 = Light barrier (Forward motion) (fig. 3)**  
The shredding procedure starts as soon as material is fed into one of the two feed slots. At the same time the integral forward button LED display  comes on.

- 6 = Control display (fig. 1)**  
"Material jam in machine" / "Simultaneous material feed" / "Light barrier covered when door opens or when machine turned on"  
For the procedures see the relevant description under the "MALFUNCTION" section.
  - a) "Material jam in machine"  
Comes on when too much material has been fed into the cutters. The cutters jam, then run in reverse for a short time and stop. The motor switches off.
  - b) "Simultaneous material feed"  
Comes on when material has been fed into both slots at the same time. The cutters stop, then run in reverse for a short time and stop. The motor switches off.
  - c) "Light barrier covered when door open"  
Comes on when there is still material in one of the two feed slots when the door is opened. The cutters stop. The motor switches off.
  - d) "Light barrier covered when machine turned on"  
Comes on when there is still material in one of the two feed slots when the machine is switched on.

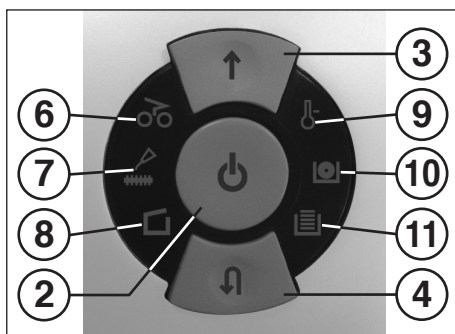

fig. 1



fig. 2

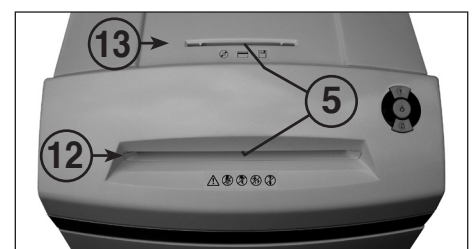

fig. 3

## OPERATION

### CONTROLS:

7 = Control display (Fig. 1)

"Oil cutters"

Comes on when the cutters in the cross cut version must be oiled. The lubrication procedure must be acknowledged on the reverse button (4) (see description in "CUTTER MAINTENANCE").

8 = Control display (Fig. 1)

"Door open" / "Door malfunction"

a) "Door open"

Comes on if the door on the lower part of the machine is opened. The machine switches off automatically and cannot be started as long as the door remains open.

b) "Electrical fault"

Flashes when there is an electrical fault in the door sensor. The machine switches off. Please contact your dealer.

9 = Control display (Fig. 1)

"Motor overload" /

"Electrical fault"

To find out what to do see the relevant description under the "MALFUNCTION" section.

a) "Motor protection"

Comes on when the motor has been overloaded and has switched off. The machine cannot be started while the motor is cooling down.

b) "Electrical fault"

Flashes when there is an electrical fault inside the control board. At the same time the function button (2) LED display ⏻ flashes. The machine switches off. Please contact your dealer.

10 = Control display

"CD/DVD container full" (Fig. 1)

Comes on when the CD/DVD container is full and must be emptied. The cutting unit for reducing CD/DVD switches off. The emptying procedure must be acknowledged on the forward button (3).

**Note:** The cutting unit for reducing paper can be used furthermore.

11 = Control display

"Paper collection bag full" (Fig. 1)

Comes on when the paper collection bag is full and must be emptied. The cutting unit for reducing paper switches off.

**Note:** The cutting unit for reducing CD/DVD can be used furthermore.

12 = Paper feed slot (Fig. 3)

13 = CD/DVD feed slot (Fig. 3)

14 = Paper collection bag (Fig. 4)

15 = CD/DVD collection container (Fig. 4)

16 = Bag frame (Fig. 4)

17 = Oil reservoir (Fig. 4, 6)



**The shredder may not be used as a step ladder or as a seat. Danger of falling due to breakage!**

### SWITCHING THE MACHINE ON:

Proceed as follows to switch the machine to "Ready":

- Press the function button (2) briefly.
- The function button (2) LED display ⏻ comes on for "Ready".
- The machine is ready for operation.

### MATERIAL FEED:

Feed **paper** into the cutting mechanism through the paper feed slot (12) (fig. 3).

Feed **data carriers** (CD, DVD or credit card) into the cutting mechanism individually into the separate CD/DVD feed slot (13) (fig. 3).

The machine automatically switches to forwards running, draws the material in and automatically switches off after shredding.



**When shredding papers, do not shred CD/DVD at the same time, and vice versa!**

**Note:** For shredding transparent films, the machine must be manually switched to forwards running (press and hold the forwards button (3) for approx. 2 secs.). By briefly pressing the function button (2) (Stop function), the shredding process can be stopped at any time. To continue, press and hold the forwards button (3) for approx. 2 secs.

If the machine is not used for a period of approx. 5 mins., it automatically switches off.



**Never feed the shredder with a quantity of material exceeding the maximum indicated. Refer to the TECHNICAL DATA section!**

*Should the machine become overloaded, follow the instructions under "MATERIAL JAM IN MACHINE" under "MALFUNCTIONS".*

**Two separate collection containers ensure that waste is separated properly.**

### EMPTYING THE

#### PAPER COLLECTION BAG (Fig. 4):

If the paper collection bag is full the machine switches off. The control display (11) comes on. Proceed as follows:

- Open the door. The control display (8) comes on. If there is still material in one of the feed slots, the control display (6) also comes on.
- Pull out the bag frame (16) together with the attached paper collection bag (14) and fitted CD/DVD container (15) from the lower part of the housing.
- Remove the CD/DVD container, take out the paper collection bag and empty the contents. The control display (11) goes out.

- Attach the emptied bag to the bag frame (16), fit the CD/DVD container and slide the frame together with the bag and CD/DVD container back into the lower part of the housing.

- Close the door. The control display (8) goes out.
- If the control display (6) comes on, press the forward button (3) briefly. The remaining material in the feed slot is shredded and the display goes out.

**Note:** The machine will only run if the door is closed.

### EMPTYING THE CD/DVD COLLECTION CONTAINER (Fig. 4):

**Note:** The "CD container full" is monitored by counting the number of shredding processes performed.

If the number of CD's/DVD's pre-programmed into the control unit (about 20) is shredded the machine switches off. The control display (10) comes on. Proceed as follows:

- Open the door. The control display (8) comes on and the forward button (3) LED display ⏻ as well as the control display (10) flashes.

- Pull out the bag frame (16) together with the attached paper collection bag (14) and fitted CD/DVD container (15) from the lower part of the housing, remove the CD/DVD container and empty the contents.

- Press the forward button (3) briefly to acknowledge that the CD/DVD container has been emptied. The counting process begins at zero again. The control display (10) and the forward button (3) LED display ⏻ go out.

- Fit the emptied CD/DVD container to the bag frame (16) and slide the frame together with the bag and container back into the lower part of the housing.

- Close the door. The control display (8) goes out.

**Note:** The machine will only run if the door is closed.

### DYNAMIC LOAD DISPLAY:

To prevent a material jam and thus ensure a continual, effective destruction of the data carriers, the current load level of the motor is displayed during the shredding process by a coloured, diffuse light in the feed slot as follows:

Green light:	load < 50%
Yellow light:	load 50 - 75%
Red light:	load 75 - 100%

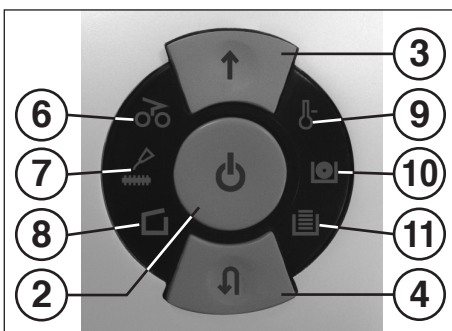

fig. 1

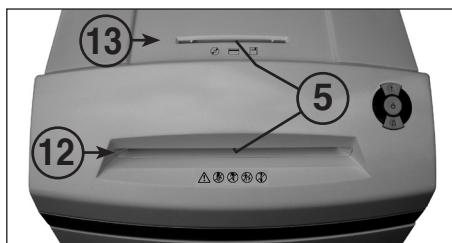

fig. 3

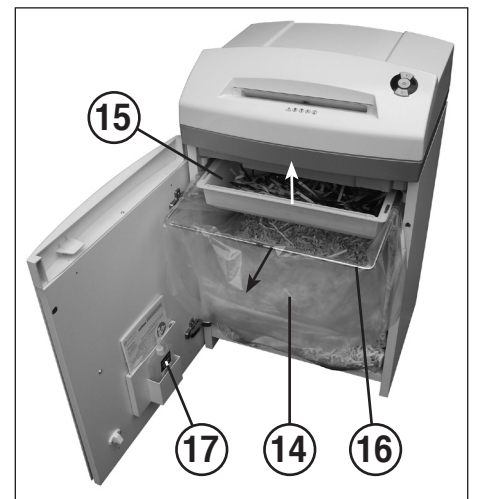

fig. 4



## MALFUNCTIONS

### MATERIAL JAM IN THE MACHINE: (Auto reverse function)

If a jam is caused by too much material being fed in the following happens:

- The cutters jam, then run in reverse for a short time (material is released) and stop. The motor switches off. The control display (6) comes on.

Proceed as follows:

#### Paper jam in paper feed slot (12)

- Remove the paper that has been fed back.
- The cutters now run forwards automatically and shred the remaining paper in the cutters. During the forward run the forward button (3) LED display (3) comes on. The control display (6) goes out.
- Continue shredding with less paper.

#### Material jam in CD/DVD feed slot (13)

- Remove the returned material.



**Remove the material carefully because there is the risk of being injured by the sharp cut surfaces.**

- The remaining material to be cut is now automatically fed to the cutters again and shredded. During the forward run the forward button (3) LED display (3) comes on. The control display (6) goes out.
- If the material to be cut has gone through continue shredding with the right amount of material.
- If necessary, switch the cutters manually alternately from forward to reverse until the material has gone through completely and been shredded.

### SIMULTANEOUS MATERIAL FEED:

Should material be fed into the two feed slots at the same time the following happens:

- The cutters jam, then run in reverse for a short time (material is released) and stop. The motor switches off. The control display (6) comes on.
- Take the material out of one of the slots.
- Press the forward button (3) briefly. The material in the other slot is fed to the cutters and shredded. The control display (6) goes out.

### LIGHT BARRIER COVERED WHEN DOOR OPENED:

Should there still be material in one of the two feed slots when the door is opened, the motor switches off and the cutters stop. The control display (6) comes on.

Close the door and acknowledge the status by pressing the forward button (3) briefly. The existing material is fed to the cutters and shredded.

### LIGHT BARRIER COVERED WHEN MACHINE TURNED ON:

Should there still be material in one of the two feed slots when the machine is switched on the control display (6) comes on.

Remove the material and acknowledge the status by pressing the forward button (3) briefly.

### MOTOR PROTECTION:

Should the motor be overloaded it switches off. The control display (9) comes on.

The machine can be started again after a cooling down period of about 25 – 40 minutes (depending on the model and the room temperature).

### ELECTRICAL FAULT:

If the control display (9) **flashes** together with the function button (2) LED display (2) or only the control display (8) **flashes** there is an electrical fault. The machine cannot be started.

In this case please contact your dealer.

### FAULT CHECK LIST:

Should the machine not work, check the following points:

- is the **plug** connected to the power supply?
- is the **door** closed?
- is the **paper collection bag** full? Follow the instructions for "EMPTYING THE PAPER COLLECTION BAG".
- Is the **CD/DVD collection container** full? Follow the instructions for "EMPTYING THE CD/ DVD COLLECTION CONTAINER".
- Is there a **material jam** in the machine? Follow the instructions in "MATERIAL JAM IN THE MACHINE".
- Is the **motor** overloaded? See "MOTOR PROTECTION".

**If none of these test points apply, please contact your dealer.**

## MAINTENANCE / DISPOSING

### CLEANING THE PHOTOCELLS (Fig. 5):

If paper particles should come to rest in the inlet guide (for example after a paper jam) it is possible that the machine will not turn off, due to the broken light barrier.

To remove these paper strips and also to clean the photocell, pass another sheet of paper through the feed slot, or switch the machine to reverse and wipe both "eyes" of the photocell with a brush.



fig. 5



fig. 6

### CUTTER MAINTENANCE (CROSS CUT):



Cross cut cutters must be oiled after a specific operating time.

If the control display (7) comes on proceed as follows:

Open the door. The control display (8) comes on and the reverse button (4) LED display (4) as well as the control display (7) **flashes**. Remove the oil reservoir (17) (Fig. 6) from the holder in the door and close the door again.

Pour a little oil onto a sheet of paper and then feed this through the paper feed slot (12) onto the cutters.

The paper is drawn in and in this way the oil is distributed to the cutters.

**Note: This procedure is acknowledged as follows to turn off the display after the cutters have been oiled:**

- Open the door until the control display (8) lights up. The control displays (7) and (4) flash.
- Press the reverse button (4) and keep it held down until the control display (7) goes out.

- Close the door again.

The cutters now start a cleaning cycle automatically (forward and reverse run) and then switch off. The machine is ready for use again. Should you need to re-order the special oil see "SPECIAL ACCESSORIES".

### AUTOMATIC ENERGY SAVING:

If the machine is not used for a while it automatically switches off after about 5 minutes. The function button (2) LED display (2) for "Ready" goes out. Press the function button briefly to turn it on again.

### DISPOSING OF THE MACHINE:



Dispose of the machine in an environmentally friendly fashion at the end of its useful service life. Do not dispose of any of the parts included in the machine or its packaging with household waste.

## TECHNICAL DATA

Model	Power supply data		
	supply voltage/frequency · current consumption · power		
intimus 45/60SC2	220-230V/50Hz · 3,0 amps · 0,7 kW	120V/60Hz · 5,6 amps · 0,7 kW	100V/50/60Hz · 7,0 amps · 0,7 kW
intimus 45/60CC3+CC4+CC5	220-230V/50Hz · 3,0 amps · 0,55 kW	120V/60Hz · 5,6 amps · 0,55 kW	100V/50/60Hz · 7,0 amps · 0,55 kW
intimus 45/60CC6	220-230V/50Hz · 3,0 amps · 0,7 kW	120V/60Hz · 5,6 amps · 0,7 kW	100V/50/60Hz · 7,0 amps · 0,7 kW

Pre-fusing (slow-blow): 220-230V = 10 amps / 120V = 15 amps / 100V = 15 amps

## SPECIAL ACCESSORIES

Description	Order-No.
Plastic bag, 440x330x600x0.05 mm (45)	83079
Plastic bag, 440x330x950x0.05 mm (60)	99977
Lubricant, 110 ml bottle	88035





**Note:** For orders of special accessories and spare parts, please contact your dealer.

Model	Typ	Cutting width paper / CD, DVD	Cutting capacity paper / CD, DVD	Working width	Noise level	Dimensions W x D x H	Weight
intimus 45SC2	278-4S	3.8 mm / 8 mm	22-24 sheets* / 1 piece	235 mm	app. 55 dB(A)	450 x 390 x 650 mm	31 kg
intimus 45CC3	278-4C	3.8x30 mm / 8 mm	13-15 sheets* / 1 piece	235 mm	app. 55 dB(A)	450 x 390 x 650 mm	32 kg
intimus 45CC4	278-2C	1.9x15 mm / 8 mm	10-11 sheets* / 1 piece	235 mm	app. 55 dB(A)	450 x 390 x 650 mm	32 kg
intimus 45CC5	278-1C	0.8x12 mm / 8 mm	5-6 sheets* / 1 piece	235 mm	app. 55 dB(A)	450 x 390 x 650 mm	32 kg
intimus 45CC6	278-1CF	0.8x4.5 mm / 8 mm	5-6 sheets* / 1 piece	235 mm	app. 55 dB(A)	450 x 390 x 650 mm	32 kg
intimus 60SC2	279-4S	3.8 mm / 8 mm	22-24 sheets* / 1 piece	235 mm	app. 55 dB(A)	450 x 390 x 770 mm	33 kg
intimus 60CC3	279-4C	3.8x30 mm / 8 mm	13-15 sheets* / 1 piece	235 mm	app. 55 dB(A)	450 x 390 x 770 mm	34 kg
intimus 60CC4	279-2C	1.9x15 mm / 8 mm	10-11 sheets* / 1 piece	235 mm	app. 55 dB(A)	450 x 390 x 770 mm	34 kg
intimus 60CC5	279-1C	0.8x12 mm / 8 mm	5-6 sheets* / 1 piece	235 mm	app. 55 dB(A)	450 x 390 x 770 mm	34 kg
intimus 60CC6	279-1CF	0.8x4.5 mm / 8 mm	5-6 sheets* / 1 piece	235 mm	app. 55 dB(A)	450 x 390 x 770 mm	34 kg

\* based on A4-paper 70g/m<sup>2</sup> at 230V/50Hz

**RECOMMANDATIONS IMPORTANTES DE SÉCURITÉ**

-  << La machine ne doit pas être utilisée par plusieurs personnes en même temps! La conception des éléments de sécurité repose sur une mise en service sans danger pour "L'utilisation de la machine par une seule personne".
-  << Ne pas effectuer d'autres activités sur la machine (par ex. nettoyage...) durant le procédé de destruction!
-  << La machine n'est pas un jouet et ne convient pas pour être utilisée par des enfants! Le concept global de sécurité (dimensions, orifices d'alimentation, mises hors circuit de sécurité, etc.) de cette machine ne fournit aucune garantie pour une manipulation sans danger par les enfants.

-   << Risque de blessure! N'approchez jamais du bloc de coupe les vêtements amples, colliers, cheveux longs, cravates etc!
-  << Risque de blessure! N'introduisez jamais les doigts dans l'ouverture!
-  << En cas de danger, arrêter la machine par l'interrupteur principal, ou par l'interrupteur d'urgence, ou débranchez la machine!
-  << Débrancher le raccordement réseau avant d'ouvrir l'installation! Les travaux de réparation doivent être effectués uniquement par un spécialiste!

**MISE EN MARCHÉ**

**DOMAINE D'APPLICATION :**  
Le destructeur de données intimus 45/60SC2/CC3/CC4/CC5/CC6 est une machine destinée à broyer des documents en général ainsi que des supports de données tels que CD, DVD, cartes de crédit et disquettes de 3,5».

 **La machine peut servir uniquement à broyer du papier et des cartes de crédit ainsi qu'à broyer des CD, DVD et disquettes de 3,5».**  
Le broyage d'autres types de supports de données est susceptible d'endommager l'appareil (par ex. destruction du bloc de coupe, etc.).

**INSTALLATION :**  
- Déballez l'appareil et l'installer.  
- Accrocher le sac de plastique dans le cadre pour sac.  
- Raccorder l'appareil au réseau électrique à l'aide de la fiche secteur (1) (fig. 2) (voir les indications concernant le fusible auxiliaire requis pour la prise secteur dans les « CARACTÉRISTIQUES TECHNIQUES »).

 **Le raccordement au secteur de la machine doit être librement accessible et doit se trouver à proximité de la machine ! Utiliser la machine uniquement dans des locaux fermés et tempérés (10 – 25 °C) !**

**UTILISATION**

**ELEMENTS DE COMMANDE:**

- 1 = Fiche secteur (fig. 2)  
Lorsqu'elle est raccordée au secteur électrique par le biais de la fiche secteur, la machine est tout d'abord éteinte.
- 2 = Touche de fonction (fig. 1)  
« Prêt à fonctionner » / « Arrêt » / « Stop »  
Cette touche comprend trois fonctions:  
a) « Prêt à fonctionner »  
Frapper brièvement sur cette touche pour commuter la machine sur « prêt à fonctionner ».  
Simultanément, le voyant LED intégré s'allume.
- b) « Arrêt »  
Maintenir enfoncée cette touche dans l'état « prêt à fonctionner » pendant env. 3 secondes pour éteindre la machine.  
**Remarque:** La machine s'éteint automatiquement en cas de non utilisation pendant un laps de temps d'environ 5 minutes.
- c) « Stop »  
Frapper brièvement sur cette touche pendant que le bloc de coupe fonctionne pour éteindre et arrêter celui-ci.

- 3 = Touche de marche avant (fig. 1)  
Cette touche comprend deux fonctions :  
a) Une frappe brève sur cette touche a pour effet de faire avancer le bloc de coupe pendant quelques secondes, par ex. pour faire sortir un document resté dans le bloc de coupe. Simultanément, le voyant LED intégré s'allume.
- b) Si cette touche est maintenue enfoncée pendant env. deux secondes, le bloc de coupe fonctionne en permanence en avant et la machine peut être alimentée. Simultanément, le voyant LED intégré s'allume.
- 4 = Touche de marche arrière (fig. 1)  
Un actionnement de cette touche fait reculer brièvement le bloc de coupe. Simultanément, le voyant LED intégré s'allume.
- 5 = Barrière lumineuse (marche avant) (fig. 3)  
Démarre l'opération de broyage dès que du matériau est introduit dans l'une des fentes d'alimentation. Simultanément, le voyant LED intégré de la touche marche avant s'allume.

- 6 = Voyant de contrôle (fig. 1)  
« Bourrage de matériau dans l'appareil » / « Alimentation de matériau en parallèle » / « Barrière lumineuse occupée lors de l'ouverture de porte ou lors de la mise en marche »  
Lire la description des manières de procéder sous la rubrique « PANNE ».
- a) « Bourrage de matériau dans l'appareil »  
S'allume lorsque la quantité de matériau chargée dans le bloc de coupe est trop importante. Le bloc de coupe se bloque, se déplace ensuite un peu vers l'arrière et s'arrête. Le moteur s'éteint.
- b) « Alimentation de matériau en parallèle »  
S'allume lorsque du matériau est alimenté simultanément dans les deux fentes. Le bloc de coupe stoppe, se déplace ensuite un peu vers l'arrière et s'arrête. Le moteur s'éteint.
- c) « Barrière lumineuse occupée lors de l'ouverture de porte »  
S'allume lorsque du matériau se trouve encore dans l'une des fentes d'alimentation lors de l'ouverture de la porte. Le bloc de coupe s'arrête. Le moteur s'éteint.
- d) « Barrière lumineuse occupée lors de la mise en marche »  
S'allume lorsque du matériau se trouve dans l'une des fentes d'alimentation lors de la mise en marche de la machine.

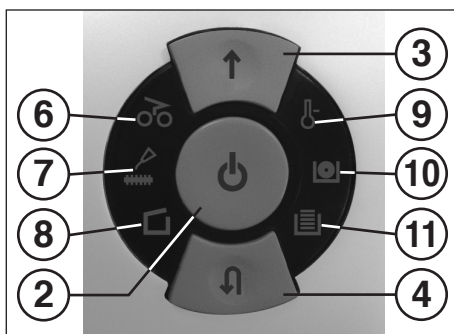

fig. 1



fig. 2

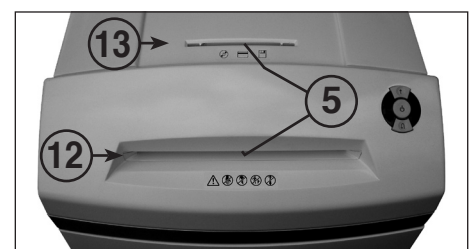

fig. 3



UTILISATION

ELEMENTS DE COMMANDE :

- 7 = Voyant de contrôle (fig. 1)  
« Lubrifier bloc de coupe »  
S'allume lorsque le bloc de coupe de la version Cross-Cut doit être lubrifié. L'opération de lubrification doit être validée sur la touche de marche arrière (voir description « MAINTENANCE BLOC DE COUPE »)
- 8 = Voyant de contrôle (fig. 1)  
« Porte ouverte »/ « Perturbation porte »  
a) « Porte ouverte »  
S'allume lorsque la porte de l'armoire inférieure est ouverte. La machine s'éteint automatiquement et ne peut être démarrée tant que la porte reste ouverte.  
b) « Dysfonctionnement électrique »  
Clignote, lorsque le capteur de porte présente un dysfonctionnement électrique. La machine s'éteint. Veuillez en informer votre distributeur spécialisé.
- 9 = Voyant de contrôle (fig. 1)  
« Surcharge du moteur » / « Dysfonctionnement électrique »  
Lire la description des manières de procéder sous la rubrique « PANNE ».  
a) « Protection du moteur »  
S'allume lorsque le moteur a subi une surcharge et qu'il s'est éteint. La machine ne peut être démarrée pendant la phase de refroidissement du moteur.  
b) « Dysfonctionnement électrique »  
Clignote en présence d'un dysfonctionnement électrique sur le circuit imprimé de commande. Simultanément, le voyant LED de la touche de fonction (2) s'allume. La machine s'éteint. Veuillez en informer votre distributeur spécialisé.
- 10 = Voyant de contrôle  
« Bac CD/DVD » plein (fig. 1)  
S'allume lorsque le bac pour CD/DVD est rempli et qu'il doit être vidé. Le bloc de coupe pour le broyage de CD/DVD s'éteint. L'opération de vidage du bac CD/DVD doit être validée sur la touche de marche avant (3).  
Remarque : Le bloc de coupe pour le broyage de papier peut continuer de fonctionner.
- 11 = Voyant de contrôle  
« Sac collecteur de papier plein » (fig. 1)  
S'allume lorsque le sac collecteur pour papier est rempli et qu'il doit être vidé. Le bloc de coupe pour le broyage de papier s'éteint.  
Remarque : Le bloc de coupe pour le broyage de CD/DVD peut continuer de fonctionner.
- 12 = Fente d'alimentation de papier (fig. 3)
- 13 = Fente d'alimentation de CD/DVD (fig. 3)
- 14 = Sac collecteur pour papier (fig. 4)
- 15 = Bac collecteur pour CD/DVD (fig. 4)
- 16 = Cadre pour sac (fig. 4)
- 17 = Récipient d'huile (fig. 4, 6)

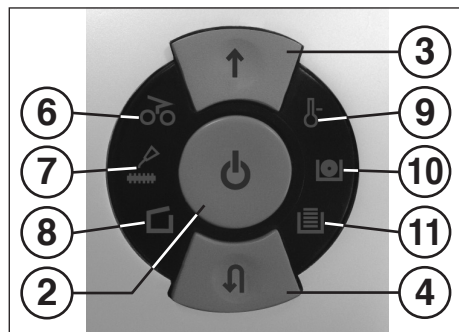

fig. 1



**N'utiliser en aucun cas le destructeur en tant que siège ou surface de marche. Risque de chute suite à la rupture de matériel !**

MISE EN MARCHÉ DE LA MACHINE :

- Pour mettre la machine sur « prêt à fonctionner », procéder comme suit :
- Actionner brièvement la touche de fonction (2)
  - Le voyant LED de la touche de fonction (2) s'allume et affiche « prêt à fonctionner ».
  - La machine peut être alimentée.

ALIMENTATION DE MATERIAU :

Alimenter le bloc de coupe en papier par la fente d'alimentation de papier (12) (fig. 3).  
Alimenter le bloc de coupe en supports de données (CD, DVD ou cartes de crédit) de façon individuelle par la fente d'alimentation agencée séparément pour CD/DVD (13) (fig. 3).  
La machine passe automatiquement en marche avant, aspire le matériau et s'éteint de nouveau automatiquement lorsque le broyage est terminé.



**Lors de l'alimentation en papier ne jamais introduire simultanément des CD/DVD et inversement.**

**Remarques:** Pour le broyage de films transparents, il convient de commuter la machine manuellement sur la marche avant (maintenir la touche marche avant (3) enfoncée pendant environ 2 secondes).  
Il est possible de stopper à tout moment le broyage en actionnant brièvement la touche de fonction (2) (fonction « stop »). Pour poursuivre, maintenir la touche de marche avant (3) enfoncée pendant environ 2 secondes.  
La machine s'éteint automatiquement en cas de non utilisation pendant un laps de temps d'environ 5 minutes.



**Ne jamais alimenter l'appareil avec une quantité de matériau supérieure au maximum indiqué (voir « CARACTERISTIQUES TECHNIQUES »).**

*Si malgré tout, une quantité trop importante de matériau parvient dans le bloc de coupe, voir la rubrique « PANNE » sous « BOURRAGE DE MATERIAU DANS L'APPAREIL ».*

Deux récipients collecteurs séparés veillent à la séparation correcte des déchets.

VIDER LE SAC COLLECTEUR POUR PAPIER (fig. 4)

- La machine s'éteint lorsque le sac collecteur pour papier est rempli. Le voyant de contrôle (11) s'allume. Procéder comme suit :
- Ouvrir la porte. Le voyant de contrôle (8) s'allume. Si du matériau se trouve encore dans l'une des fentes d'alimentation, le voyant de contrôle (6) s'allume également.
  - Tirer le cadre du sac (16) avec le sac collecteur pour papier y accroché (14) ainsi que le bac collecteur pour CD/DVD (15) hors de la partie inférieure du bâti.
  - Retirer le bac collecteur pour CD/DVD, enlever le sac collecteur pour papier et les vider. L'affichage de contrôle (11) s'éteint.

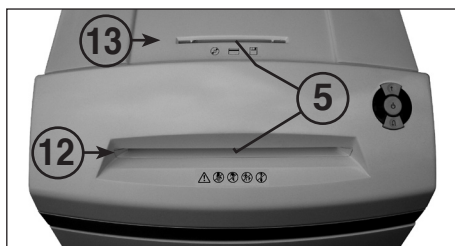

fig. 3

- Accrocher le sac vidé au cadre à sac (16), remettre en place le bac collecteur pour CD/DVD et régler le cadre avec le sac et le bac collecteur pour CD/DVD dans la partie inférieure du bâti.
- Fermer la porte. Le voyant de contrôle (8) s'éteint.
- Si le voyant de contrôle (6) s'allume, actionner brièvement la touche de marche avant (3). Le matériau resté dans la fente d'alimentation est broyé et le voyant s'éteint.

**Remarque:** La machine fonctionne uniquement lorsque la porte est fermée !

VIDER LE BAC COLLECTEUR POUR CD/DVD (fig. 4)

**Remarque :** La surveillance du « bac pour CD plein » est assurée par le comptage des opérations de broyage effectuées.  
La machine s'éteint lorsque le nombre préprogrammé dans la commande (env. 20 opérations) d'alimentation en CD/DVD est atteint, la machine s'éteint. Le voyant de contrôle (10) s'allume.  
Procéder comme suit :

- Ouvrir la porte. Le voyant de contrôle (8) s'allume et le voyant LED de la touche de marche avant (3) ainsi que le voyant de contrôle (10) clignotent.
  - Tirer le cadre du sac (16) avec le sac collecteur pour papier y accroché (14) ainsi que le bac collecteur pour CD/DVD (15) hors de la partie inférieure du bâti. Retirer le bac collecteur pour CD/DVD et le vider.
  - Actionner brièvement la touche de marche avant (3) afin de valider le vidage du bac pour CD/DVD. L'opération de comptage redémarre à zéro. Le voyant de contrôle (10) ainsi que le voyant LED de la touche de marche (3) s'éteignent.
  - Accrocher le bac collecteur pour CD/DVD vide au cadre à sac (16) et glisser le cadre avec le sac et le bac collecteur dans la partie inférieure du bâti.
  - Fermer la porte. Le voyant de contrôle (8) s'éteint.
- Remarque:** La machine fonctionne uniquement lorsque la porte est fermée !

AFFICHAGE DYNAMIQUE DE SOLLICITATION :

Afin d'éviter un bourrage de matériau et donc pour obtenir la destruction continue et efficace des supports de données, le degré momentané de sollicitation du moteur est affiché comme suit en cours de broyage par une lumière colorée et diffuse dans la fente d'alimentation :

Lumière verte :	Sollicitation < 50%
Lumière jaune :	Sollicitation 50 - 75%
Lumière rouge :	Sollicitation 75 - 100%

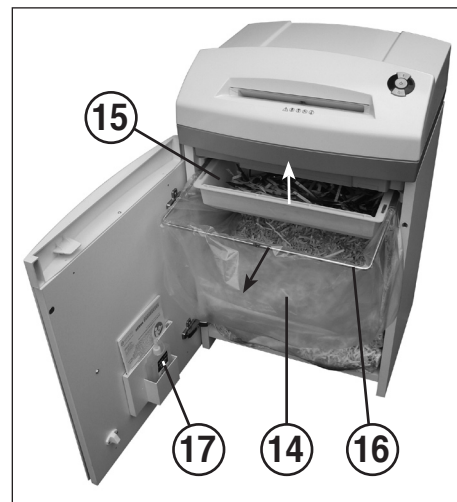

fig. 4



Traduction de Mode d'emploi d'origine  
Übersetzung der Originalbetriebsanleitung

**intimus®** 45SC2 45CC3 45CC4 45CC5 45CC6 60SC2 60CC3 60CC4 60CC5 60CC6

## COMMENT REMEDIER AUX PETITES PANNES

### BOURRAGE DE MATERIAU DANS L'APPAREIL:

#### [Fonction Auto-Reverse]

Si une quantité trop importante de matériau provoque un bourrage, la machine réagit comme suit:

- Le bloc de coupe se bloque, se déplace ensuite un peu vers l'arrière (ce qui libère le matériau) et s'arrête. Le moteur s'éteint. Le voyant de contrôle (6) s'allume.

Procéder comme suit:

#### Bourrage de papier dans la fente d'alimentation pour papier (12)

- Enlever le papier introduit.
- Le coupe de bloc avance maintenant automatiquement et broie les résidus de papier restés dans le bloc de coupe. En cours de marche avant, le voyant LED de la touche marche avant (3) s'allume. Le voyant de contrôle (6) s'éteint.
- Poursuivre le broyage avec une quantité de papier plus faible.

#### Bourrage de matériau dans la fente d'alimentation de CD/DVD (13)

- Enlever le matériau alimenté.



**Enlever prudemment le matériau en raison du risque de blessure par des interfaces à arêtes vives !**

- Le matériau restant est maintenant à nouveau alimenté automatiquement et est broyé. En cours de marche avant, le voyant LED de la touche marche (3) avant s'allume. Le voyant de contrôle (6) s'éteint.
- Si le matériau est passé, poursuivre le broyage selon la dose correcte.

- Si nécessaire, commuter manuellement le bloc de coupe en alternance en marche avant et en marche arrière, jusqu'à ce que le matériau soit entièrement passé et broyé.

### ALIMENTATION DE MATERIAU EN PARALLELE:

Lorsque du matériau est introduit simultanément dans les deux fentes d'alimentation, la machine réagit comme suit :

- Le bloc de coupe se bloque, se déplace ensuite un peu vers l'arrière (ce qui libère le matériau) et s'arrête. Le moteur s'éteint. Le voyant de contrôle (6) s'allume.
- Retirer le matériau de l'une des fentes.
- Actionner brièvement la touche de marche avant (3). Le matériau situé dans l'autre fente passe dans le bloc de coupe et est broyé. Le voyant de contrôle (6) s'éteint.

### BARRIERE LUMINEUSE OCCUPEE LORS DE L'OUVERTURE DE PORTE:

Si du matériau se trouve encore dans l'une des fentes d'alimentation lors de l'ouverture de la porte, le moteur s'éteint et le bloc de coupe s'arrête. Le voyant de contrôle (6) s'allume.

Fermer la porte et valider l'état en actionnant brièvement la touche de marche avant (3). Le matériau présent passe dans le bloc de coupe et est broyé.

### BARRIERE LUMINEUSE OCCUPEE LORS DE LA MISE EN MARCHÉ:

Si du matériau se trouve dans l'une des fentes d'alimentation lors de la mise en marche de la machine, le voyant de contrôle (6) s'allume.

Retirer le matériau et valider l'état en actionnant brièvement la touche de marche avant (3).

### PROTECTION DU MOTEUR:

Le moteur s'éteint s'il est surchargé. Le voyant de contrôle (9) s'allume.

Après une période de refroidissement d'environ 25 à 40 minutes (suivant le modèle et la température ambiante), il est possible de redémarrer l'appareil.

### DYSFONCTIONNEMENT ELECTRIQUE:

Il y a dysfonctionnement électrique si le voyant de contrôle (9) **clignote** parallèlement avec le voyant LED de la touche de fonction (2) ou si seul le voyant de contrôle (8) clignote. Il n'est pas possible de démarrer la machine.

Dans ce cas, veuillez informer votre distributeur spécialisé.

### LISTE DE CONTROLE EN CAS DE PANNES:

Si l'appareil ne fonctionne pas, vérifier les points ci-après:

- La **fiche secteur** est-elle raccordée au secteur ?
- La **porte** est-elle fermée ?
- Le **sac collecteur pour papier** est-il plein ?  
Suivre les instructions « VIDER LE SAC COLLECTEUR POUR PAPIER ».
- Le **bac collecteur pour CD/DVD** est-il plein ?  
Suivre les instructions « VIDER LE BAC COLLECTEUR POUR CD/DVD ».
- Y a-t-il un **bourrage de matériau** dans l'appareil ?  
Suivre les instructions « BOURRAGE DE MATERIAU DANS L'APPAREIL ».
- Le **moteur** a-t-il été surchargé ?  
Voir sous « PROTECTION DU MOTEUR ».

**Si aucun des points de contrôle n'est pertinent, veuillez en informer votre distributeur spécialisé.**

## ENTRETIEN / ELIMINATION

### NETTOYAGE DES

#### CELLULES PHOTOELECTRIQUES (fig. 5):

Il est possible que des morceaux de papier restent dans la rainure d'admission (par ex. après un bourrage de papier) et empêchent la barrière lumineuse « occupée » d'arrêter l'appareil.

Il est possible d'enlever ces morceaux de papier ou de nettoyer les cellules photoélectriques, soit en introduisant une nouvelle feuille de papier dans le bloc de coupe, soit en déclenchant la marche arrière et en passant brièvement un pinceau sur les « yeux » des cellules photoélectriques.



fig. 5



fig. 6

### MAINTENANCE DU BLOC DE COUPE (CROSS-CUT):



Les blocs de coupe Cross-Cut doivent être lubrifiés après avoir fonctionné un certain temps.

Si le voyant de contrôle (7) s'allume, procéder comme suit:

Ouvrir la porte. Le voyant de contrôle (8) s'allume et le voyant LED de la touche de marche arrière (4) ainsi que le voyant de contrôle (7) **clignotent**. Retirer le récipient d'huile (17) (fig. 6) de son support dans la porte et refermer la porte. Répandre un peu d'huile sur une feuille de papier et faire passer la feuille dans le bloc de coupe au travers de la fente d'alimentation de papier (12).

Le papier est aspiré et l'huile parvient ainsi dans le bloc de coupe.

**Remarque: Afin de faire disparaître les voyants de contrôle, il convient de valider la fin de l'opération de lubrification du bloc de coupe comme suit:**

- Ouvrir la porte jusqu'à ce que le voyant de contrôle (8) s'allume. Les voyants de contrôle (7) et (4) clignotent.
- Actionner la touche de marche arrière (4) et la maintenir enfoncée jusqu'à ce que le voyant de contrôle (7) s'éteigne.

- Refermer la porte.

Le bloc de coupe commence maintenant automatiquement un cycle de nettoyage (course marche avant/course marche arrière) et ensuite il s'éteint. La machine est à nouveau prête à fonctionner. Pour recommander ultérieurement de l'huile spéciale, voir « ACCESSOIRES SPECIAUX ».

### MODE AUTOMATIQUE ECONOMIE D'ENERGIE:

Lorsque la machine n'est pas utilisée pendant un certain temps, elle s'éteint automatiquement après environ 5 minutes. Le voyant LED de la touche de fonction (2) indiquant « prêt à fonctionner » s'éteint. Actionner brièvement la touche de fonction pour remettre la machine en marche.

### ELIMINATION DE LA MACHINE:



Lorsqu'elle est en fin de durée de vie, toujours éliminer la machine de façon conforme à l'environnement. Ne jamais jeter aucune pièce de la machine ou de l'emballage avec les ordures ménagères.

## CARACTÉRISTIQUES TECHNIQUES

Modèle	Caractéristiques branchement sur le secteur		
	tension de raccordement/fréquence · courant absorbé · puissance		
intimus 45/60SC2	220-230V/50Hz · 3,0 A · 0,7 kW	120V/60Hz · 5,6 A · 0,7 kW	100V/50/60Hz · 7,0 A · 0,7 kW
intimus 45/60CC3+CC4+CC5	220-230V/50Hz · 3,0 A · 0,55 kW	120V/60Hz · 5,6 A · 0,55 kW	100V/50/60Hz · 7,0 A · 0,55 kW
intimus 45/60CC6	220-230V/50Hz · 3,0 A · 0,7 kW	120V/60Hz · 5,6 A · 0,7 kW	100V/50/60Hz · 7,0 A · 0,7 kW

Fusible (à action retardée): 220-230V = 10 A / 120V = 15 A / 100V = 15 A

Modèle	Type	Largeur de coupe papier / CD, DVD	Capacité de coupe papier / CD, DVD	Largeur de travail	Niveau de bruit	Dimensions		Poids
						L x P x H		
intimus 45SC2	278-4S	3,8 mm / 8 mm	22-24 feuilles* / 1 pièce	235 mm	ca. 55 dB(A)	450 x 390 x 650 mm	31 kg	
intimus 45CC3	278-4C	3,8x30 mm / 8 mm	13-15 feuilles* / 1 pièce	235 mm	ca. 55 dB(A)	450 x 390 x 650 mm	32 kg	
intimus 45CC4	278-2C	1,9x15 mm / 8 mm	10-11 feuilles* / 1 pièce	235 mm	ca. 55 dB(A)	450 x 390 x 650 mm	32 kg	
intimus 45CC5	278-1C	0,8x12 mm / 8 mm	5-6 feuilles* / 1 pièce	235 mm	ca. 55 dB(A)	450 x 390 x 650 mm	32 kg	
intimus 45CC6	278-1CF	0,8x4,5 mm / 8 mm	5-6 feuilles* / 1 pièce	235 mm	ca. 55 dB(A)	450 x 390 x 650 mm	32 kg	
intimus 60SC2	279-4S	3,8 mm / 8 mm	22-24 feuilles* / 1 pièce	235 mm	ca. 55 dB(A)	450 x 390 x 770 mm	33 kg	
intimus 60CC3	279-4C	3,8x30 mm / 8 mm	13-15 feuilles* / 1 pièce	235 mm	ca. 55 dB(A)	450 x 390 x 770 mm	34 kg	
intimus 60CC4	279-2C	1,9x15 mm / 8 mm	10-11 feuilles* / 1 pièce	235 mm	ca. 55 dB(A)	450 x 390 x 770 mm	34 kg	
intimus 60CC5	279-1C	0,8x12 mm / 8 mm	5-6 feuilles* / 1 pièce	235 mm	ca. 55 dB(A)	450 x 390 x 770 mm	34 kg	
intimus 60CC6	279-1CF	0,8x4,5 mm / 8 mm	5-6 feuilles* / 1 pièce	235 mm	ca. 55 dB(A)	450 x 390 x 770 mm	34 kg	

\* se réfère à du papier A4 70g/m2 pour 230 V/50 Hz

## BELANGRIJKE VEILIGHEIDSWENKEN



<< Het apparaat mag niet door verscheidene personen tegelijkertijd worden bediend! Het ontwerp van de veiligheidselementen berust op een veilige bediening in eenmans-bedrijf.



<< **Gevaar voor verwondingen!** Losse onderdelen van kleding, dassen, sie-raden, lang haar of andere losse voorwerpen uit de buurt van de toevoerleuf houden!



<< Tijdens het versnipperen mogen geen andere werkzaamheden (b.v. reinigen) aan het toestel worden uitgevoerd!



<< **Gevaar voor verwondingen!** Geen vingers in de toevoeropening steken!



<< Dit toestel is geen speelgoed en mag dus niet door kinderen worden gebruikt! De veiligheidstechnische voorzieningen (afmetingen, toevoeropeningen, veiligheidsschakelaars enz.) van dit toestel garanderen op geen enkele manier een gevaarloos gebruik door kinderen.



<< Bij gevaar de machine met de hoofdschakelaar of noodschakelaar uitschakelen of de stekker uit het stopcontact trekken!



<< **Voordat de machine wordt geopend de stekker uit het stopcontact trekken!** Reparaties mogen alleen door een vakman worden uitgevoerd!

## INBEDRIJFSTELLING

### TOEPASSINGSGBIED:

De data shredder **intimus 45/60SC2/CC3/CC4/CC5/CC6** is een machine voor het versnipperen van algemene documenten en van gegevensdragers als CD's, DVD's, creditcards en 3,5"-diskettes.

**De machine mag uitsluitend voor het versnipperen van papier en creditcards en voor het versnipperen van CD's, DVD's en 3,5"-diskettes worden gebruikt!**

Het versnipperen van andere gegevensdragers kan schade aan het apparaat (bijv. vernieling van het snijwerk) tot gevolg hebben.

### PLAATSIING:

- Apparaat uitpakken en neerzetten.
- Plastic zak in de zakhouder hangen.
- Apparaat met de stekker (1) aan de voedingsspanning aansluiten (informatie omtrent de noodzakelijke beveiliging van het stopcontact zie "TECHNISCHE GEGEVENS").

**De elektrische aansluiting van de machine moet vrij toegankelijk zijn en mag zich niet in de buurt van de machine bevinden!**

**De machine mag alleen in gesloten en verwarmde (10-25 °C) vertrekken worden gebruikt!**

## BEDIENING

### BEDIENINGSELEMENTEN:

#### 1 = Netstekker (afb. 2)

Met de aansluiting van de machine met de netstekker aan het spanningsnet is de machine in de eerste instantie uitgeschakeld.

#### 2 = Functietoets (afb. 1)

„Bedrijfsgeerd“ / „Uit“ / „Stop“

Deze toets heeft drie functies:

##### a) „Bedrijfsgeerd“

Door kort op deze toets te drukken wordt de machine op „Bedrijfsgeerd“ geschakeld.

Tegelijk gaat de geïntegreerde LED-weergave  branden.

##### b) „Uit“

Wanneer deze toets in de bedrijfsmodus „Bedrijfsgeerd“ gedurende ca. 3 sec. ingedrukt, wordt de machine uitgeschakeld.

**Aanwijzing:** Wanneer de machine gedurende ca. 5 minuten niet wordt gebruikt, schakelt de machine automatisch uit.

##### c) „Stop“

Wanneer deze toets bij een draaiend snijwerk kort wordt ingedrukt, wordt het uitgeschakeld en blijft staan.

#### 3 = Vooruittoets (afb. 1)

Deze toets heeft twee functies:

a) Wanneer deze toets kort wordt ingedrukt, draait het snijwerk een paar seconden verder, bijv. om in het snijwerk achtergebleven versnipperd materiaal uit te voeren. Tegelijk gaat de geïntegreerde LED-weergave  branden.

b) Wanneer deze toets gedurende ca. twee seconden wordt ingedrukt, draait het snijwerk continu verder en de machine kan niet worden gevuld. Tegelijk gaat de geïntegreerde LED-weergave  branden.

#### 4 = Achteruittoets (afb. 1)

Wanneer deze toets wordt bediend draait het snijwerk een poosje achteruit. Tegelijk gaat de geïntegreerde LED-weergave  branden.

#### 5 = Lichtgordijn (vooruit draaien) (afb. 3)

Start de versnipperprocedure zodra er materiaal in één van de twee toevoerschachten wordt gedaan. Tegelijk gaat de LED-weergave  van de vooruittoets branden.

#### 6 = Controlelampje (afb. 1)

„Materiaalophoping in het apparaat“ / „Materiaaltoevoer parallel“ / „Lichtgordijn bedekt bij deuropening of bij het inschakelen“

Voor de aanpak zie de betreffende beschrijving in het hoofdstuk „STORING“.

##### a) „Materiaalophoping in het apparaat“

Gaat branden wanneer er te veel materiaal in het snijwerk is ingevoerd. Het snijwerk blokkeert, draait vervolgens een stuk achteruit en blijft dan staan. De motor wordt uitgeschakeld.

##### b) „Materiaaltoevoer parallel“

Gaat branden, wanneer in beide schachten tegelijk materiaal is ingevoerd. Het snijwerk stopt, draait vervolgens een stuk achteruit en blijft dan staan. De motor wordt uitgeschakeld.

##### c) „Lichtgordijn bedekt bij deuropening“

Gaat branden, wanneer er bij het openen van de deur nog materiaal in één van de twee toevoerschachten zit. Het snijwerk gaat stilstaan. De motor wordt uitgeschakeld.

##### d) „Lichtgordijn bedekt bij het inschakelen“

Gaat branden, wanneer er bij het inschakelen van de machine nog materiaal in één van de twee toevoerschachten zit.

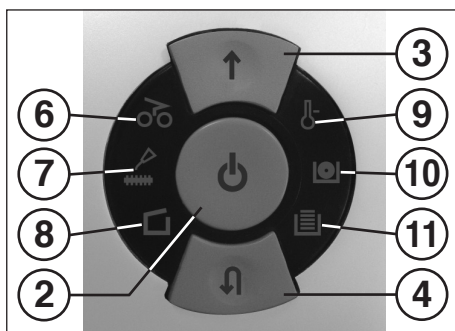

afb. 1

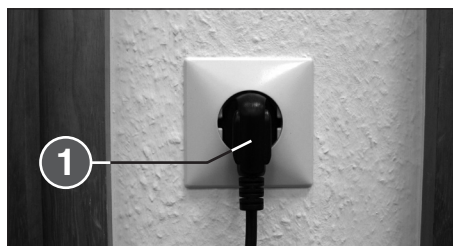

afb. 2

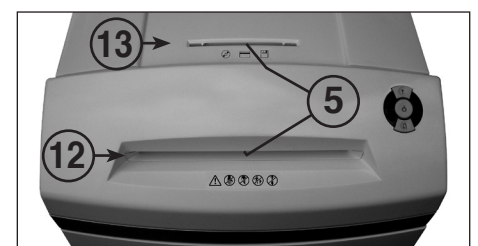

afb. 3



## BEDIENING

### BEDIENINGSELEMENTEN:

#### 7 = Controlelampje (afb. 1)

##### „Snijwerk met olie smeren“

Gaat branden, wanneer het snijwerk van de Cross-Cut-versie met olie gesmeerd moet worden. Het smeren moet met de achteruittoets (4) worden bevestigd (zie beschrijving bij "ONDERHOUD SNIJWERK").

#### 8 = Controlelampje (afb. 1)

##### „Deur open“ / „Deurstoring“

##### a) „Deur open“

Gaat branden, wanneer de deur van de onderkast open is. De machine wordt automatisch uitgeschakeld en kan niet worden opgestart, zolang de deur open staat.

##### b) „Elektrische storing“

**Knippert**, wanneer er een elektrische storing aan de deursensoren is opgetreden. De machine wordt uitgeschakeld. Neem contact op met uw dealer.

#### 9 = Controlelampje (afb. 1)

##### „Overbelasting motor“ /

##### „Elektrische storing“

Voor de aanpak zie de betreffende beschrijving in het hoofdstuk "STORING".

##### a) „Motorbeveiliging“

Gaat branden, wanneer de motor overbelast is geraakt en is uitgeschakeld. De machine kan gedurende de afkoelfase van de motor niet worden opgestart.

##### b) „Elektrische storing“

**Knippert**, wanneer er een elektrische storing aan de bedieningsprint is opgetreden. Tegelijk gaat de LED-weergave van functieschakelaar (2) knipperen. De machine wordt uitgeschakeld. Neem contact op met uw dealer.

#### 10 = Controleweergave

##### „CD/DVD-bak vol“ (afb. 1)

Gaat branden, wanneer de CD/DVD-bak vol is en geleidigd moet worden. Het snijwerk voor de CD/DVD-versnippering wordt uitgeschakeld. De lediging van de CD/DVD-bak moet aan de vooruittoets (3) worden bevestigd.

**Aanwijzing:** Het snijwerk voor de papierversnippering kan verder worden gebruikt.

#### 11 = Controleweergave

##### „Papier-opvangzak vol“ (afb. 1)

Gaat branden, wanneer de opvangzak voor papier vol is en geleidigd moet worden. Het snijwerk voor de papierversnippering wordt uitgeschakeld.

**Aanwijzing:** Het snijwerk voor de CD/DVD-versnippering kan verder worden gebruikt.

#### 12 = Papiertoevoerschacht (afb. 3)

#### 13 = CD/DVD-toevoerschacht (afb. 3)

#### 14 = Opvangzak voor papier vol“ (afb. 4)

#### 15 = Opvangbak CD/DVD (afb. 4)

#### 16 = Zakframe (afb. 4)

#### 17 = Oliereservoir (afb. 4, 6)

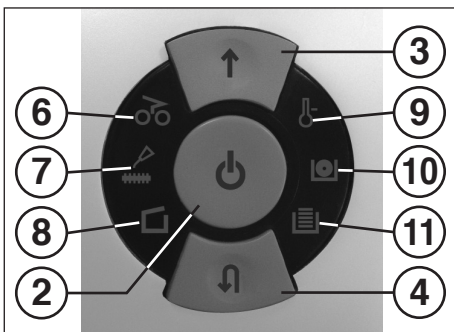

afb. 1



**De shredder mag in geen enkel geval als zitgelegenheid of als opstapje worden gebruikt. Gevaar voor vallen door materiaalbreuk!**

### MACHINE INSCHAKELEN

Om de machine op "Bedrijfsgeed" te schakelen gaat u als volgt te werk:

- Functietoets (2) kort bedienen.
- De LED-weergave van de functietoets (2) gaat voor "Bedrijfsgeed" branden.
- De machine kan worden gevuld.

### MATERIAALTOEVOER:

**Papier** door de papiertoevoerschacht (12) (afb. 3) in het snijwerk doen.

**Gegevensdragers** (CD, DVD of creditcard) apart door de apart aangebrachte CD/DVD-toevoerschacht (13) (afb. 3) in het snijwerk doen.

De machine schakelt automatisch op vooruitdraaien, trekt het materiaal naar binnen en schakelt na de versnipperingsprocedure automatisch uit.



**Bij de toevoer van papier mogen nooit tegelijkertijd CD's / DVD's worden toegevoerd of omgekeerd!**

**Aanwijzingen:** Voor het versnipperen van lichtdoorlatende folies moet de machine handmatig op vooruitdraaien worden gezet (vooruittoets (3) ca. 2 sec. ingedrukt houden).

Door een korte bevestiging met de functietoets (2) ("Stop"-functie) kan de versnipperprocedure te allen tijde worden gestopt. Om door te gaan moet de vooruittoets (3) ca. 2 sec. ingedrukt worden gehouden.

Wanneer de machine gedurende een periode van ca. 5 minuten niet wordt gebruikt, schakelt de machine uit.



**Doe nooit meer dan de maximaal aangegeven hoeveelheid materiaal in de machine (zie "TECHNISCHE GEDEGENS")!**

*Mocht er ondanks dat te veel materiaal in het snijwerk terechtkomen, kijk dan bij "STORING" "MATERIAALOPHOPIING IN HET APPARAAT".*

Voor de juiste afvalscheiding zorgen twee afzonderlijk aangebrachte afvalbakken.

### LEDIGEN OPVANGZAK VOOR PAPIER (afb. 4)

Wanneer de opvangzak voor papier vol is, schakelt de machine uit. Het controlelampje (11) gaat branden. Ga als volgt te werk:

- Deur openen. Het controlelampje (8) gaat branden. Wanneer er nog materiaal in één van de toevoerschachten aanwezig is, gaat bovendien het controlelampje (6) branden.
- Het zakframe (16) met ingehangen opvangzak voor papier (14) en ingezette CD/DVD-bak (15) uit de onderkast schuiven.
- De CD/DVD-bak verwijderen, de opvangzak voor papier verwijderen en de inhoud legen. De controleweergave (11) gaat uit.

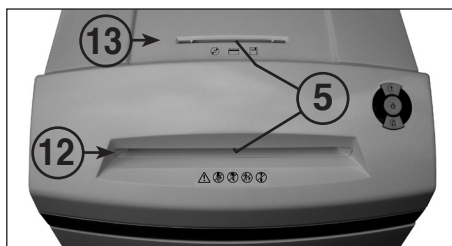

afb. 3

- De geleegde zak in het zakframe (16) hangen, de CD/DVD-bak terugplaatsen en het frame met zak en CD/DVD-bak weer terug in de onderkast schuiven.
- Deur sluiten. Het controlelampje (8) dooft.
- Indien het controlelampje (6) brandt, drukt u even op de vooruittoets (3). In de toevoerschacht gebleven materiaal wordt versnipperd en de weergave dooft.

**Aanwijzing:** De machine draait alleen bij gesloten deur!

### LEDIGEN OPVANGBAK VOOR CD/DVD (afb. 4)

**Aanwijzing:** DE "CD-bak vol"-bewaking gebeurt door tellen van de uitgevoerde versnipperingsprocedures.

Wanneer het in de besturing vooraf geprogrammeerde aantal (ca. 20 stuks) toegevoerde CD/DVD's is bereikt, schakelt de machine uit. Het controlelampje (10) gaat branden.

Ga als volgt te werk:

- Deur openen. Het controlelampje (8) gaat branden en de LED-weergave van de vooruittoets (3) en de controleweergave (10) knipperen.
- Het zakframe (16) met ingehangen opvangzak (14) en ingezette CD/DVD-bak (15) uit de onderkast trekken, de CD/DVD-bak verwijderen en de inhoud legen.
- Druk even op de vooruittoets (3) om de lediging van de CD/DVD-bak te bevestigen. Het tellen begint weer bij nul. Het controlelampje (10) en de LED-weergave van de vooruittoets (3) doven.
- De geleegde CD/DVD-bak terug in het zakframe (16) plaatsen en het frame met zak en opvangbak terug in de onderkast schuiven.
- Deur sluiten. Het controlelampje (8) dooft.

**Aanwijzing:** De machine draait alleen bij gesloten deur!

### DYNAMISCHE LASTWEERGAVE:

Om een vastlopen van materiaal te voorkomen en op die manier een continue en effectieve vernietiging van de gegevensdragers te bereiken, wordt tijdens de versnipperingsprocedure de momentele belasting van de motor door een qua kleur afgestemd diffuus licht in de toevoerschacht als volgt aangegeven:

Groen licht:	Belasting < 50%
Geel licht:	Belasting 50 - 75%
Rood licht:	Belasting 75 - 100%



afb. 4

## STORING

### MATERIAALOPHOPING IN HET APPARAAT: (Auto-Reverse-functie)

Wanneer er door te veel toevoer materiaal vast loopt, reageert de machine als volgt:

- Het snijwerk blokkeert, draait vervolgens een stuk achteruit (materiaal wordt vrijgegeven) en blijft dan staan. De motor wordt uitgeschakeld. Het controlelampje (6) gaat branden.

Ga als volgt te werk:

#### Papier loopt vast in de papiertoevoerschacht (12)

- Teruggevoerd papier uitnemen.
- Snijwerk draait automatisch vooruit en versnipperd de rest papier die nog in het snijwerk zit. Tijdens het vooruitdraaien brandt de LED-weergave (1) van de vooruittoets (3). Het controlelampje (6) dooft.
- Ga door met het versnipperen van kleinere papierhoeveelheden.

#### Vastgelopen materiaal in de CD/DVD-toevoerschacht (13)

- Teruggevoerd materiaal uitnemen.



**Neem het materiaal voorzichtig uit omdat er gevaar voor snijwonden door scherpe randen heerst!**

- Het resterende materiaal wordt nu automatisch opnieuw naar het snijwerk getransporteerd en versnipperd. Tijdens het vooruitdraaien brandt de LED-weergave (1) van de vooruittoets (3). Het controlelampje (6) dooft.
- Ga wanneer het materiaal is verwerkt verder met het versnipperen in de juiste dosering.
- Indien noodzakelijk moet het snijwerk handmatig afwisselend zo lang voor- en achteruit worden geschakeld tot het materiaal volledig is doorgedraaid en versnipperd.

### MATERIAALTOEVOER PARALLEL:

Wanneer er aan beide toevoerschachten tegelijkertijd materiaal wordt toegevoerd, reageert de machine als volgt:

- Het snijwerk blokkeert, draait vervolgens een stuk achteruit (materiaal wordt vrijgegeven) en blijft dan staan. De motor wordt uitgeschakeld. Het controlelampje (6) gaat branden.
- Haal het materiaal uit één van de schachten.
- Druk even op de vooruittoets (3). Het materiaal van de andere schacht wordt naar het snijwerk geleid en versnipperd. Het controlelampje (6) dooft.

### LICHTGORDIJN BELEGD BIJ DEUROPENING:

Wanneer er zich bij het openen van de deur nog materiaal in één van de twee toevoerschachten bevindt, schakelt de motor uit en het snijwerk stopt. Het controlelampje (6) gaat branden.

Sluit de deur en bevestig de situatie door kort op de vooruittoets (3) te drukken. Het aanwezige materiaal wordt naar het snijwerk geleid en versnipperd.

### LICHTGORDIJN BELEGD BIJ HET INSCHAKELLEN:

Mocht er bij het inschakelen van de machine materiaal in één van de twee toevoerschachten zitten, gaat het controlelampje (6) branden.

Verwijder het materiaal en bevestig de situatie door kort op de vooruittoets (3) te drukken.

### MOTORBEVEILIGING:

Mocht de motor overbelast worden, schakelt hij uit. Het controlelampje (9) gaat branden.

Na een afkoelfase van ca. 25-40 minuten (afhankelijk van het model en de ruimtetemperatuur) kunt u het apparaat opnieuw opstarten.

### ELEKTRISCHE STORING:

Wanneer de controleweergave (9) samen met de LED-weergave (1) van de functieschakelaar (2) of alleen de controleweergave (8) knippert, is er sprake van een elektrische storing. De machine kan niet worden opgestart.

Neem in dit geval contact op met uw dealer.

### CHECKLIJST BIJ STORINGEN:

Mocht het apparaat niet functioneren, dient u de volgende punten te controleren:

- is de **netstekker** aan het spanningsnet aangesloten?
- is de **deur** gesloten?
- is de **opvangzak voor papier** vol?  
Volg de instructies vermeld bij „LEDIGEN VAN DE OPVANGZAK VOOR PAPIER“.
- is de **opvangbak voor CD/DVD** vol?  
Volg de instructies vermeld bij „LEDIGEN VAN DE OPVANGBAK VOOR CD/DVD“.
- is er **materiaal vastgelopen** in het apparaat?  
Volg de instructies vermeld bij "MATERIAALOPHOPING IN HET APPARAAT".
- is de **motor** overbelast?  
Zie "MOTORBEVEILIGING".

**Wanneer geen van de te controleren punten van toepassing zijn, neem dan contact op met uw dealer.**

## ONDERHOUD / AFDANKEN

### REINIGING VAN DE FOTOCELLEN (afb. 5):

Wanneer er stukken papier in de invoerspleet terecht komen (bijv. na een papierophoping) is het mogelijk dat het apparaat vanwege een "bedekt" lichtgordijn niet meer uitschakelt.

U kunt de stukken papier verwijderen of de fotocel reinigen door nog een vel papier in het snijwerk te doen of de machine op achteruitdraaien zetten en met een kwastje even over de "ogen" van de fotocel te vegen.



afb. 5



afb. 6

### ONDERHOUD SNIJWERK (CROSS CUT):



Cross-Cut-snijwerken moeten na een bepaalde tijd van werking met olie worden ingesmeerd.

Wanneer de controleweergave (7) gaat branden, gaat u als volgt te werk:

Deur openen. Het controlelampje (8) gaat branden en de LED-weergave (1) van de achteruittoets (4) en het controlelampje (7) knipperen. Oliereservoir (17) (afb. 6) uit de houder in de deur halen en de deur weer sluiten.

Verdeel iets olie op een vel papier en voer het vervolgens door de paperschacht (12) het snijwerk in.

Het papier wordt ingetrokken en de olie komt op die manier in het snijwerk terecht.

**Aanwijzing: Om de weergave te wissen moet na het uitvoeren van de oliesmering van het snijwerk deze procedure als volgt worden bevestigd:**

- Open de deur zo ver tot het controlelampje (8) gaat branden. De controlelampjes (7) en (4) knipperen.

- Achteruittoets (4) indrukken en ingedrukt houden tot het controlelampje (7) dooft.

- Deur weer sluiten.

Het snijwerk begint nu automatisch met een reinigingscyclus (vooruit/achteruit) en schakelt vervolgens uit. De machine is weer gebruiksklaar. Voor bijbestelling van de speciale olie, zie "SPECIAAL TOEBEHOREN".

### AUTOMATISCHE ENERGIEBESPARING:

Wanneer de machine gedurende een poos niet wordt gebruikt, schakelt ze automatisch na 5 min. uit. De LED-weergave (1) van de functietoets (2) voor "Bedrijfsgeared" dooft. Druk voor het opnieuw inschakelen even op de functietoets.

### MACHINE WEGDOEN:



Doe de machine aan het einde van haar levensduur altijd op een milieuvriendelijke manier weg. Doe geen delen van de machine of van de verpakking bij het huisvuil.

## TECHNISCHE GEGEVENS

Model	Gegevens aansluiting stroomnet		
	spanning/frequentie · inkomende stroom · vermogen		
intimus 45/60SC2	220-230V/50Hz · 3,0 A · 0,7 kW	120V/60Hz · 5,6 A · 0,7 kW	100V/50/60Hz · 7,0 A · 0,7 kW
intimus 45/60CC3+CC4+CC5	220-230V/50Hz · 3,0 A · 0,55 kW	120V/60Hz · 5,6 A · 0,55 kW	100V/50/60Hz · 7,0 A · 0,55 kW
intimus 45/60CC6	220-230V/50Hz · 3,0 A · 0,7 kW	120V/60Hz · 5,6 A · 0,7 kW	100V/50/60Hz · 7,0 A · 0,7 kW

Zekering (traag): 220-230V = 10 A / 115-125V = 15 A / 100V = 15 A

Model	Type	Snijbreedte papier / CD, DVD	Capaciteit papier / CD, DVD	Werkbreedte	Geluidsniveau	Afmetingen B x D x H	Gewicht
intimus 45SC2	278-4S	3,8 mm / 8 mm	22-24 blad* / 1 stuk	235 mm	ca. 55 dB(A)	450 x 390 x 650 mm	31 kg
intimus 45CC3	278-4C	3,8x30 mm / 8 mm	13-15 blad* / 1 stuk	235 mm	ca. 55 dB(A)	450 x 390 x 650 mm	32 kg
intimus 45CC4	278-2C	1,9x15 mm / 8 mm	10-11 blad* / 1 stuk	235 mm	ca. 55 dB(A)	450 x 390 x 650 mm	32 kg
intimus 45CC5	278-1C	0,8x12 mm / 8 mm	5-6 blad* / 1 stuk	235 mm	ca. 55 dB(A)	450 x 390 x 650 mm	32 kg
intimus 45CC6	278-1CF	0,8x4,5 mm / 8 mm	5-6 blad* / 1 stuk	235 mm	ca. 55 dB(A)	450 x 390 x 650 mm	32 kg
intimus 60SC2	279-4S	3,8 mm / 8 mm	22-24 blad* / 1 stuk	235 mm	ca. 55 dB(A)	450 x 390 x 770 mm	33 kg
intimus 60CC3	279-4C	3,8x30 mm / 8 mm	13-15 blad* / 1 stuk	235 mm	ca. 55 dB(A)	450 x 390 x 770 mm	34 kg
intimus 60CC4	279-2C	1,9x15 mm / 8 mm	10-11 blad* / 1 stuk	235 mm	ca. 55 dB(A)	450 x 390 x 770 mm	34 kg
intimus 60CC5	279-1C	0,8x12 mm / 8 mm	5-6 blad* / 1 stuk	235 mm	ca. 55 dB(A)	450 x 390 x 770 mm	34 kg
intimus 60CC6	279-1CF	0,8x4,5 mm / 8 mm	5-6 blad* / 1 stuk	235 mm	ca. 55 dB(A)	450 x 390 x 770 mm	34 kg



\* van toepassing op A4-papier 70g/m<sup>2</sup> bij 230V/50Hz

**INDICACIONES DE SEGURIDAD IMPORTANTES**

 << ¡El aparato no debe ser operado por varias personas al mismo tiempo!  
La concepción de los elementos de seguridad se basa en un manejo sin peligro en un „servicio por una sola persona“.

 << ¡Durante el proceso de trituración no se deben efectuar otros trabajos en la máquina (p. ej. limpieza etc.)!

 << ¡La máquina no es un juguete y no es apropiada para el empleo y uso por parte de niños!  
El concepto global en razón de la seguridad (dimensiones, orificios de alimentación, desconexiones de seguridad, etc.) de esta máquina no incluye ningún tipo de garantía en cuanto a un manejo inofensivo por parte de niños.

  << ¡Peligro de lesión! No acercar a la apertura de alimentación piezas sueltas de ropa, corbatas, bisutería, cabello largo u otros objetos sueltos!

 << ¡Peligro de lesión! No introducir los dedos en la apertura de alimentación!

 << ¡En caso de emergencia desconectar el aparato usando el interruptor principal o el interruptor de emergencia, o extraer la clavija de red!

 << Antes de abrir el aparato hay que extraer la clavija de red!  
¡Las reparaciones solamente debe efectuarlas un técnico especialista!

**PUESTA EN SERVICIO**

**CAMPO DE APLICACIÓN:**  
La destructora de datos intimus 45/60SC2/CC3/CC4/CC5/CC6 es una máquina que se ha concebido para el desmenuzamiento de documentos corrientes, así como de soportes de datos, como discos CD, DVD, tarjetas de crédito y disquetes de 3,5“.

 ¡La máquina solamente debe ser utilizada para el desmenuzamiento de papel y tarjetas de crédito, así como de discos CD y DVD y disquetes 3,5“!  
El desmenuzamiento de otro tipo de soportes de datos puede producir daños en el aparato (p. ej. destrucción del mecanismo de corte, etc.).





**COLOCACIÓN:**  
- Desembale y coloque el aparato.  
- Cuelgue el saco de plástico en el marco del saco.  
- Enchufe el aparato a la red (1) (Fig. 2) (ver las indicaciones sobre el fusible previo necesario del tomacorriente en “CARACTERÍSTICAS TÉCNICAS”).

 ¡La toma de conexión a la red de la máquina tiene que encontrarse en un lugar fácilmente accesible y en las inmediaciones de la máquina!  
¡La máquina sólo se deberá usar en recintos cerrados y con temperaturas comprendidas entre 10 – 25°C.

**MANEJO**

**ELEMENTOS DE MANDO:**

- 1 = Clavija de enchufe a la red (Fig. 2)  
Al enchufar la máquina a través de la clavija de enchufe a la red eléctrica, la máquina se encuentra en primer lugar desconectada.
- 2 = Pulsador funcional (Fig. 1)  
“Listo para el uso” / “Apagado” / “Parada”  
Este pulsador comprende tres funciones:
  - a) “Listo para el uso”  
Accionando brevemente este pulsador se conecta el equipo en el modo de funcionamiento “listo para el uso”. Al mismo tiempo se encenderá el indicador piloto integrado .
  - b) “Apagado”  
Si se acciona este pulsador en el modo de funcionamiento “Listo para el uso” aprox. por 3 seg., la máquina se desconectará.  
**Nota:** Si la máquina no se utiliza durante un periodo de tiempo de aprox. 5 min., se apagará automáticamente.
  - c) “Parada”  
Al accionar brevemente este pulsador mientras el mecanismo de corte está en marcha, se desconectará éste y se quedará parado.

- 3 = Pulsador de avance (Fig. 1)  
Este pulsador comprende dos funciones:
  - a) Accionando brevemente este pulsador, el mecanismo de corte avanzará unos pocos segundos, por ejemplo, para sacar el material que aún se encuentra en el mecanismo de corte. Al mismo tiempo se encenderá el indicador piloto integrado .
  - b) Si este pulsador se mantiene oprimido durante unos dos segundos, el mecanismo de corte avanzará de modo continuo, por lo que el máquina se podrá suministrar con material. Al mismo tiempo se encenderá el indicador piloto integrado .
- 4 = Pulsador de retroceso (Fig. 1)  
El mecanismo de corte retrocede brevemente al accionar este pulsador. Al mismo tiempo se encenderá el indicador piloto integrado .
- 5 = Barrera fotoeléctrica (avance) (Fig. 3)  
Inicia el proceso de desmenuzamiento en el momento de introducir material en una de las dos ranuras de alimentación. Al mismo tiempo se encenderá el indicador piloto  del pulsador de avance.

- 6 = Indicador de control (Fig. 1)  
“Material atascado en el aparato” / “Alimentación de material en paralelo” / “Barrera fotoeléctrica tapada por apertura de puerta o por conexión”  
Para el modo de proceder consulte la descripción correspondiente en el apartado “AVERÍA”.
  - a) “Material atascado en el aparato”  
Se encenderá al introducir demasiado material en el mecanismo de corte. El mecanismo de corte se bloquea, retrocede a continuación un poco y se para. El motor se desconecta.
  - b) “Alimentación de material en paralelo”  
Se enciende si se alimenta material al mismo tiempo por ambas ranuras. El mecanismo de corte se detiene, retrocede a continuación un poco y se para. El motor se desconecta.
  - c) “Barrera fotoeléctrica tapada por apertura de puerta”  
Se enciende si al abrir la puerta sigue habiendo material en una de las dos ranuras de alimentación. El mecanismo de corte se para. El motor se desconecta.
  - d) “Barrera fotoeléctrica tapada por conexión”  
Se enciende si al conectar la máquina sigue habiendo material en una de las dos ranuras de alimentación.

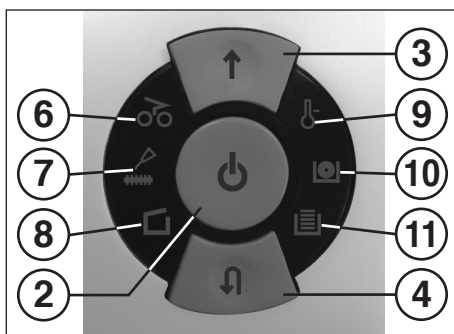

Fig. 1

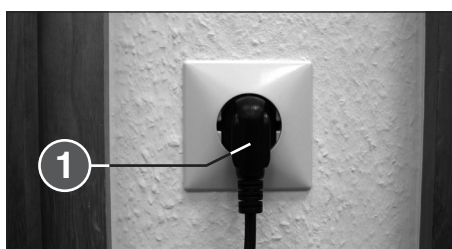

Fig. 2

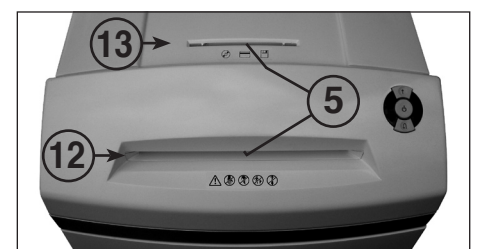

Fig. 3



**MANEJO**

**ELEMENTOS DE MANDO:**

- 7 = **Indicador de control (Fig. 1)**  
"Engrasar mecanismo de corte"  
Se enciende cuando el mecanismo de corte de la versión Cross-Cut (cruzado) se tiene que engrasar. El proceso de engrase se tiene que confirmar con el pulsador de retroceso (4) (ver descripción en "MANTENIMIENTO DEL MECANISMO DE CORTE").
- 8 = **Indicador de control (Fig. 1)**  
"Puerta abierta" / "Avería eléctrica"  
a) "Puerta abierta"  
Se enciende si la puerta del armario inferior está abierta. El aparato se desconecta automáticamente y no se puede conectar mientras la puerta siga estando abierta.  
b) "Avería eléctrica"  
parpadea, si ha surgido una avería eléctrica en los sensores de la puerta. El aparato se desconecta. Avise al comercio especializado más cercano.
- 9 = **Indicador de control (Fig. 1)**  
"Sobrecarga de motor" / "Avería eléctrica"  
Para el modo de proceder consulte la descripción correspondiente en el apartado "AVERÍA".  
a) "Guardamotor"  
Se enciende cuando el motor se ha sobrecargado y desconectado. La máquina no se puede activar durante la fase de enfriamiento del motor.  
b) "Avería eléctrica"  
parpadea, si ha surgido una avería eléctrica de la placa de circuitos impresos del sistema de mando. Al mismo tiempo se encenderá el indicador piloto del pulsador funcional (2). La máquina se desconecta. Avise al comercio especializado más cercano.
- 10 = **Indicador de control**  
"Recipiente CD/DVD lleno" (Fig. 1)  
Se enciende cuando el recipiente de CD/DVD está lleno y se tiene que vaciar. El mecanismo de corte para el desmenuzamiento de CD/DVD se desconecta. El proceso de vaciado del recipiente de CD/DVD se tiene que confirmar con el pulsador de avance (3).  
**Nota:** El mecanismo de corte para el desmenuzamiento de papel puede seguir funcionando.
- 11 = **Indicador de control**  
"Saco recolector de papel lleno" (Fig. 1)  
Se enciende cuando el saco recolector para papel está lleno y se tiene que vaciar. El mecanismo de corte para el desmenuzamiento de papel se desconecta.  
**Nota:** El mecanismo de corte para el desmenuzamiento de CD/DVD puede seguir funcionando.
- 12 = **Ranura de alimentación de papel (Fig. 3)**
- 13 = **Ranura de alimentación de CD/DVD (Fig. 3)**
- 14 = **Saco recolector para papel (Fig. 4)**
- 15 = **Recipiente recolector de CD/DVD (Fig. 4)**
- 16 = **Bastidor del saco (Fig. 4)**
- 17 = **Botellita de aceite (Fig. 4, 6)**

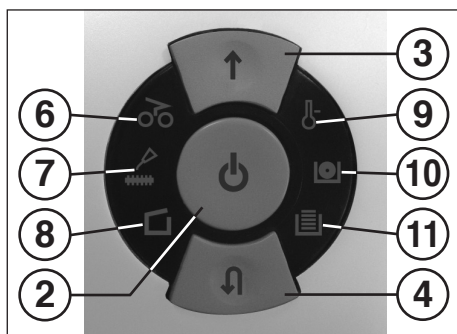

Fig. 1



**La destructora no se debe utilizar nunca como asiento ni como taburete. ¡Peligro de caída por rotura de material!**

**CÓMO CONECTAR EL APARATO:**

- Para conectar el aparato en "listo para el uso" proceda como sigue:
- Accione brevemente el pulsador funcional (2).
  - El indicador piloto del pulsador funcional (2) se encenderá para la función "Listo para el uso".
  - A continuación se puede empezar a alimentar el aparato con papel.

**ALIMENTACIÓN DE MATERIAL:**

Introduzca **papel** por la ranura de alimentación de papel (12) (Fig. 3) al mecanismo de corte.  
Introduzca los **soportes de datos** (CD, DVD o tarjeta de crédito), uno a uno, por la ranura de alimentación de CD/DVD, dispuesta separadamente, (13) (Fig. 3) al mecanismo de corte.  
El aparato se conecta automáticamente a la marcha de avance, mete el material y se desconecta automáticamente después de haber finalizado la etapa de desmenuzamiento.



**¡Mientras se introduce papel no se deberá introducir nunca al mismo tiempo CD/DVD o a la inversa!**

**Notas:** Para el desmenuzamiento de láminas transparentes se tiene que conectar la máquina a mano en el modo de funcionamiento de avance (mantenga accionado el pulsador de avance (3) durante unos 2 segundos).  
Accionando brevemente el pulsador funcional (2) (función de "Parada") se puede detener en todo momento la etapa de desmenuzamiento. Para continuar, mantenga accionado el pulsador de avance (3) durante 2 segundos.  
Si la máquina no se utiliza durante un periodo de tiempo de aprox. 5 min. se desconecta.



**¡No introduzca nunca en el aparato más material del indicado como máximo (consulte el apartado "DATOS TÉCNICOS")!**

En el caso de que se haya introducido de todos modos demasiado material en el mecanismo de corte, consulte en "AVERÍAS" en el apartado "MATERIAL ATASCADO EN EL APARATO".

**El recipiente recolector tiene dos compartimentos separados que sirven para clasificar correctamente las basuras.**

**CÓMO VACIAR EL SACO RECOLECTOR PARA PAPEL (Fig. 4):**

- En cuanto el saco recolector se haya llenado de papel, el aparato se desconectará. El indicador de control (11) se enciende. Proceda como sigue:
- Abra la puerta. El indicador de control (8) se enciende. Si aún queda material en una de las ranuras de alimentación, el indicador de control (6) se encenderá también ahora.
  - Sacar de la parte inferior de la carcasa el bastidor del saco (16) con el saco colector de papel puesto (14) y el recipiente para CDs y DVDs (15) colocado.
  - Sacar el recipiente para CDs y DVDs y el saco colector de papel; vaciar el contenido. El piloto de control (11) se apaga.

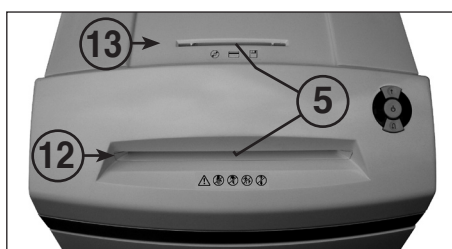

Fig. 3

- Enganchar el saco vacío en el bastidor (16), colocar el recipiente para CDs y DVDs y desplazar de nuevo hacia dentro de la carcasa el bastidor con el saco y el recipiente de CDs y DVDs.
- Cierre la puerta. El indicador de control (8) se apaga.
- Si el indicador de control (6) está encendido, confirme brevemente con el pulsador de avance (3). El material que se había quedado en la ranura de alimentación es desmenuzado y el indicador se apaga.

**Nota:** ¡La máquina sólo funciona con la puerta cerrada!

**CÓMO VACIAR EL RECIPIENTE RECOLECTOR PARA CD/DVD (Fig. 4):**

**Nota:** El sistema de vigilancia "Recipiente CD lleno" funciona mediante recuento de los procesos realizados de desmenuzamiento.

Al alcanzar el mando un número programado previamente (aprox. 20 unidades) de CD/DVD introducidos, el aparato se desconectará. El indicador de control (10) se enciende. Proceda como sigue:

- Abra la puerta. El indicador de control (8) se enciende y el indicador piloto del pulsador de avance (3) así como el indicador de control (10) parpadean.
- Sacar el bastidor del saco (16) con el saco colector (14) y el recipiente de CDs y DVDs (15) puestos de la parte inferior de la carcasa, tomar el recipiente de CDs y DVDs y vaciarlo.
- Accione brevemente el pulsador de avance (3) para confirmar el vaciado del recipiente CD/DVD. El recuento comienza otra vez desde cero. El indicador de control (10) así como también el indicador piloto del pulsador de avance (3) se apagan.
- Colocar el recipiente de CDs y DVDs vacío en el bastidor del saco (16) y desplazar de nuevo hacia dentro de la parte inferior de la carcasa el bastidor con el saco y el recipiente.
- Cierre la puerta. El indicador de control (8) se apaga.

**Nota:** ¡La máquina sólo funciona con la puerta cerrada!

**INDICADOR DINÁMICO DE CARGA:**

A fin de evitar el atasco de material y, por lo tanto, lograr una destrucción continuada y efectiva de los soportes de datos, se indica - durante la etapa de desmenuzamiento - el grado momentáneo de carga del motor mediante una luz difusa, determinada por el color, en la ranura de alimentación, como sigue:

Luz verde:	Carga < 50%
Luz amarilla:	Carga 50 - 75%
Luz roja:	Carga 75 - 100%

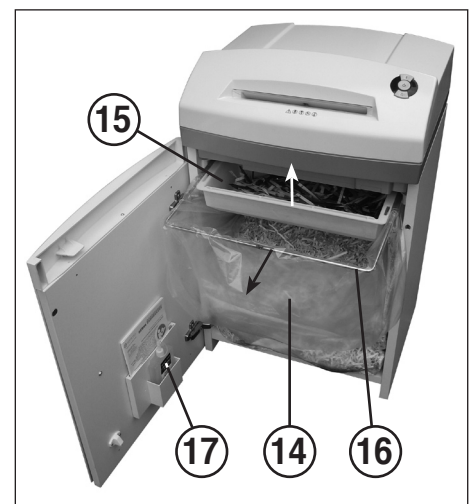

Fig. 4

**AVERIA**

**MATERIAL ATASCADO EN EL APARATO:  
(Función de auto-retroceso)**

Si se produce un atasco debido a un exceso de material introducido, el aparato reacciona como sigue:

- El mecanismo de corte se bloquea, retrocede a continuación un poco (material se libera) y se para. El motor se desconecta. El indicador de control ⚙️ (6) se enciende.

Proceda como sigue:

**Papel atascado en la ranura de alimentación de papel (12)**

- Retire el papel retrocedido.
- Una vez hecho esto, el mecanismo de corte avanzará automáticamente y desmenuzará el resto de papel contenido en el mecanismo de corte. El indicador piloto integrado ⬆ del pulsador de avance (3) está encendido durante el avance. El indicador de control ⚙️ (6) se apaga.
- Continúe con el desmenuzamiento introduciendo una cantidad menor de papel.

**Material atascado en la ranura de alimentación de CD/DVD (13)**

- Retire el material retrocedido.



**¡Retire el material con sumo cuidado, porque se puede cortar en los puntos afilados de corte!**

- A continuación, el material restante se vuelve a transportar automáticamente al mecanismo de corte y se desmenuza. El indicador piloto integrado ⬆ del pulsador de avance (3) está encendido durante el avance. El indicador de control ⚙️ (6) se apaga.
- En cuanto el material haya pasado por el mecanismo de corte, podrá seguir con el desmenuzamiento pero dosificando correctamente.

- Si fuera necesario, conecte el mecanismo de corte a mano, alternando entre avance y retroceso, hasta que el material haya pasado por el mecanismo de corte y se haya desmenuzado.

**ALIMENTACIÓN DE MATERIAL EN PARALELO:**

Si se introduce material por ambas ranuras de alimentación, la máquina reaccionará como sigue:

- El mecanismo de corte se bloquea, retrocede a continuación un poco (material se libera) y se para. El motor se desconecta. El indicador de control ⚙️ (6) se enciende.
- Retire el material de una de las ranuras.
- Accione brevemente el pulsador de avance (3). El material restante de la otra ranura se introducirá en el mecanismo de corte para ser desmenuzado. El indicador de control ⚙️ (6) se apaga.

**BARRERA FOTOELÉCTRICA TAPADA**

**POR APERTURA DE PUERTA:**

Si al abrir la puerta se encuentra aún material en una de las ranuras de alimentación, el motor se desconectará y el mecanismo de corte se parará. El indicador de control ⚙️ (6) se enciende.

Cierre la puerta y confirme la situación accionando brevemente el pulsador de avance (3). El material restante se introducirá en el mecanismo de corte para ser desmenuzado.

**BARRERA FOTOELÉCTRICA TAPADA POR CONEXIÓN:**

Si al conectar la máquina hubiera material en una de las ranuras de alimentación, el indicador de control se enciende ⚙️ (6).

Retire el material y confirme la situación accionando brevemente el pulsador de avance (3).

**GUARDAMOTOR:**

Si el motor se sobrecarga, se desconectará. El indicador de control ⚡ (9) se enciende.

Deje enfriar el aparato unos 25-40 minutos (en función del modelo y temperatura ambiental) y vuelva a activar entonces el aparato.

**AVERÍA ELÉCTRICA:**

Si el indicador de control ⚡ (9) **parpadea** en combinación con el indicador piloto ⏻ del interruptor funcional (2) o sólo el indicador de control ⚡ (8), significa que ha surgido una avería eléctrica. Con lo que el aparato no se puede activar.

Avise en este caso al comercio especializado más cercano.

**LISTA DE VERIFICACIÓN EN LAS AVERÍAS:**

- Si el aparato no funciona, compruebe los siguientes puntos:
  - ¿Se ha conectado la **clavija de enchufe** a la red de corriente eléctrica?
  - ¿Está la **puerta** cerrada?
  - ¿Esta el **saco recolector de papel** lleno? Siga las instrucciones en el apartado "CÓMO VACIAR EL SACO RECOLECTOR".
  - ¿Está el **recipiente recolector para CD/DVD** lleno? Siga las instrucciones en el apartado "CÓMO VACIAR EL RECIPIENTE RECOLECTOR PARA CD/DVD".
  - ¿Hay **material atascado** en el aparato? Siga las instrucciones en el apartado "MATERIAL ATASCADO EN EL APARATO".
  - ¿Se ha sobrecargado el **motor**? Consulte el apartado "GUARDAMOTOR".

**Si su aparato presenta otro problema distinto a los alistados anteriormente, notifíquelo al comercio especializado más cercano.**

**MANTENIMIENTO / ELIMINACIÓN**

**LIMPIEZA DE LAS FOTOCÉLULAS (Fig. 5):**

En el caso de que se hayan quedado papeles adheridos en la ranura de entrada (p. ej. tras un atasco de papel) es posible que el aparato no se desconecte a causa de la fotocélula "tapada".

Puede retirar los trozos de papel o bien limpiar la fotocélula, alimentando el mecanismo de corte con una hoja de papel adicional, o activar la marcha de retroceso del aparato pasando, a continuación, brevemente un pincel sobre ambas "ópticas" de la fotocélula.



Fig. 5



Fig. 6

**MANTENIMIENTO DEL MECANISMO DE CORTE  
(CORTE CRUZADO/CROSS-CUT):**

Después de haber transcurrido un determinado tiempo de servicio, se deberá aplicar aceite en los mecanismos de corte cruzado.

Si el indicador de control está encendido ⚡ (7), proceda como sigue:

Abra la puerta. El indicador de control (8) se enciende y el indicador piloto ⬆ del pulsador de retroceso (4) así como el indicador de control ⚡ (7) **parpadean**. Tome la botellita de aceite (17) (Fig. 6) situada en el soporte de la puerta y vuelva a cerrar la puerta.

Distribuya un poco de aceite sobre una hoja de papel y, a continuación, introduzca la ranura de alimentación de papel (12) al mecanismo de corte.

El papel se mete y el aceite penetrará así en el mecanismo de corte.

**Nota: Para borrar el indicador, habrá que confirmar este proceso, después de haber engrasado el mecanismo de corte, como sigue:**

- Abra la puerta hasta que el indicador de control ⚡ (8) se encienda. Los indicadores de control ⚡ (7) y ⬆ (4) parpadean.

- Accione el pulsador de retroceso (4) y no lo suelte hasta que el indicador de control ⚡ (7) se apague.
- Cierre la puerta de nuevo.

Una vez hecho esto, el mecanismo de corte comenzará automáticamente un ciclo de limpieza (avance/retroceso) y, a continuación, se desconecta. La máquina vuelve a estar lista para el uso. Si desea pedir el aceite especial, consulte el apartado "ACCESORIOS ESPECIALES".

**FUNCIÓN AUTOMÁTICA DE AHORRO ENERGÉTICO:**

Si el aparato no se utiliza durante algún tiempo, se desconectará automáticamente tras unos 5 min. El indicador piloto ⏻ del pulsador funcional (2) para "Listo para el uso" se apaga. Accione brevemente el pulsador funcional para reconectar.

**ELIMINACIÓN DEL APARATO USADO:**

Elimine el aparato usado al final de su vida útil respetando siempre las normas medioambientales. No tire las partes de la máquina ni el embalaje con la basura doméstica.



**DATOS TÉCNICOS**

Modelo	Datos de conexión a la red		
	tensión de conexión/frecuencia · consumo de corriente · potencia		
intimus 45/60SC2	220-230V/50Hz · 3,0 A · 0,7 kW	120V/60Hz · 5,6 A · 0,7 kW	100V/50/60Hz · 7,0 A · 0,7 kW
intimus 45/60CC3+CC4+CC5	220-230V/50Hz · 3,0 A · 0,55 kW	120V/60Hz · 5,6 A · 0,55 kW	100V/50/60Hz · 7,0 A · 0,55 kW
intimus 45/60CC6	220-230V/50Hz · 3,0 A · 0,7 kW	120V/60Hz · 5,6 A · 0,7 kW	100V/50/60Hz · 7,0 A · 0,7 kW

**Fusible previo (lento): 220-230V = 10 A / 120V = 15 A / 100V = 15 A**

**ACCESORIO ESPECIAL**

Denominación	Nº de pedido
Saco de plástico, 440x330x600x0,05 mm (45)	83079
Saco de plástico, 440x330x950x0,05 mm (60)	99977
Botellita de aceite, 110 ml	88035

**Inicación:** En el caso de pedidos ulteriores de accesorios especiales y de piezas de repuesto, rogamos se dirija a nuestro representante oficial.

Modelo	Tipo	Ancho de corte papel / CD,DVD	Rendimiento de corte papel / CD,DVD	Ancho de trabajo	Nivel de ruidos	Dimensiones A x F x A	Peso
intimus 45SC2	278-4S	3,8 mm / 8 mm	22-24 hojas* / 1 unidad	235 mm	aprox. 55 dB(A)	450 x 390 x 650 mm	31 kg
intimus 45CC3	278-4C	3,8x30 mm / 8 mm	13-15 hojas* / 1 unidad	235 mm	aprox. 55 dB(A)	450 x 390 x 650 mm	32 kg
intimus 45CC4	278-2C	1,9x15 mm / 8 mm	10-11 hojas* / 1 unidad	235 mm	aprox. 55 dB(A)	450 x 390 x 650 mm	32 kg
intimus 45CC5	278-1C	0,8x12 mm / 8 mm	5-6 hojas* / 1 unidad	235 mm	aprox. 55 dB(A)	450 x 390 x 650 mm	32 kg
intimus 45CC6	278-1CF	0,8x4,5 mm / 8 mm	5-6 hojas* / 1 unidad	235 mm	aprox. 55 dB(A)	450 x 390 x 650 mm	32 kg
intimus 60SC2	279-4S	3,8 mm / 8 mm	22-24 hojas* / 1 unidad	235 mm	aprox. 55 dB(A)	450 x 390 x 770 mm	33 kg
intimus 60CC3	279-4C	3,8x30 mm / 8 mm	13-15 hojas* / 1 unidad	235 mm	aprox. 55 dB(A)	450 x 390 x 770 mm	34 kg
intimus 60CC4	279-2C	1,9x15 mm / 8 mm	10-11 hojas* / 1 unidad	235 mm	aprox. 55 dB(A)	450 x 390 x 770 mm	34 kg
intimus 60CC5	279-1C	0,8x12 mm / 8 mm	5-6 hojas* / 1 unidad	235 mm	aprox. 55 dB(A)	450 x 390 x 770 mm	34 kg
intimus 60CC6	279-1CF	0,8x4,5 mm / 8 mm	5-6 hojas* / 1 unidad	235 mm	aprox. 55 dB(A)	450 x 390 x 770 mm	34 kg

\* referido a papel formato A4 70g/m<sup>2</sup> a 230V/50Hz

## INSTRUÇÕES DE SEGURANÇA IMPORTANTES



« O aparelho não deve ser manejado por várias pessoas ao mesmo tempo! Os elementos de segurança servem para um manejo sem perigo no „serviço por um só operador“.



« **Risco de ferimento!** Manter peças de vestuários pendentes, gravatas, jóias, cabelos compridos ou outros objectos pendentes afastados da abertura para alimentação!



« Durante a operação de corte de papel não devem ser realizados outros trabalhos na máquina (por exemplo limpezas, etc.)!



« **Risco de ferimento!** Não colocar as mãos na abertura para alimentação!



« A máquina não é brinquedo e não é apropriada para a utilização por crianças! Os aspectos de técnica de segurança (dimensões, aberturas de alimentação, dispositivos de desligamento de segurança, etc.) desta máquina não implicam qualquer garantia de manuseio seguro por crianças.



« Em caso de perigo, desligar a máquina no interruptor principal, ou no interruptor de emergência, ou desligar a ficha da tomada!



« Antes de abrir a máquina deve desligar a ficha da tomada! Todas as reparações devem ser executadas por especialistas!

## ENTRADA EM FUNCIONAMENTO

### ÁREA DE APLICAÇÃO:

A desfibradora de dados intimus 45/60SC2/CC3/CC4/CC5/CC6 é uma máquina que se destina à destruição de documentos em geral, bem como de suportes de dados, como CDs, DVDs, cartões de crédito e disquetes de 3,5".



**A máquina só pode ser usada para a destruição de papel e cartões de crédito, bem como de CDs, DVDs e disquetes de 3,5"!**

A destruição de outros tipos de suportes de dados pode danificar o aparelho (por ex., o mecanismo de corte).

### INSTALAÇÃO:

- Desembale a máquina e instale-a.
- Pendure o saco de plástico na respectiva armação.
- Ligue a ficha da máquina (1) (Fig. 2) à rede eléctrica (para indicações sobre o fusível de entrada necessário da tomada de rede, veja "DADOS TÉCNICOS").



**A ligação à rede eléctrica da máquina tem de estar acessível, desimpedida e perto da máquina!**

**A máquina só deve ser usada em espaços fechados e com uma temperatura amena (10 - 25 °C)!**

## UTILIZAÇÃO

### ELEMENTOS DE COMANDO:

#### 1 = Ficha de ligação à rede (Fig. 2)

Quando se liga a máquina com a respectiva ficha à rede eléctrica, ela fica em estado de desligado.

#### 2 = Botão das funções (Fig. 1) "Operacional"/"Desligar"/"Parar"

Este botão inclui três funções:

##### a) "Operacional"

Com um breve toque neste botão, a máquina fica em estado "Operacional". Ao mesmo tempo, acende-se o indicador LED integrado.

##### b) "Desligar"

Mantendo este botão premido no estado "Operacional" durante aprox. 3 segundos, a máquina desliga-se.

**Nota:** Se a máquina não for usada durante aprox. 5 minutos, desliga-se automaticamente.

##### c) "Parar"

Com um breve toque neste botão, estando o mecanismo de corte a funcionar, este desliga-se e pára.

#### 3 = Botão de avanço (Fig. 1)

Este botão inclui duas funções:

a) Com um breve toque neste botão, o mecanismo de corte avança durante alguns segundos, por ex. para fazer sair o material cortado que tenha aí ficado. Ao mesmo tempo, acende-se o indicador LED integrado.

b) Se este botão for mantido premido durante aprox. dois segundos, o mecanismo de corte gira continuamente para a frente e a máquina pode ser alimentada. Ao mesmo tempo, acende-se o indicador LED integrado.

#### 4 = Botão de retrocesso (Fig. 1)

Premindo este botão, o mecanismo de corte gira, por instantes, para trás. Ao mesmo tempo, acende-se o indicador LED integrado.

#### 5 = Dispositivo fotoeléctrico (avanço) (Fig. 3)

Inicia o processo de trituração assim que é introduzido material numa das duas ranhuras de alimentação. Ao mesmo tempo, acende-se o indicador LED do botão de avanço.

#### 6 = Indicador de controlo (Fig. 1)

"Congestionamento de material no aparelho"/"Alimentação de material em paralelo"/"Dispositivo fotoeléctrico ocupado ao se abrir a porta ou ao ligar"

Para a descrição do procedimento, ver na rubrica "FALHA".

##### a) "Congestionamento de material no aparelho"

Acende-se quando é fornecido demasiado material ao mecanismo de corte. O mecanismo de corte bloqueia, gira um pouco para trás e pára. O motor desliga-se.

##### b) "Alimentação de material em paralelo"

Acende-se quando é introduzido material ao mesmo tempo nas duas ranhuras de alimentação. O mecanismo de corte pára, gira um pouco para trás e fica parado. O motor desliga-se.

##### c) "Dispositivo fotoeléctrico ocupado ao se abrir a porta"

Acende-se quando, ao abrir a porta, ainda há material numa das duas ranhuras de alimentação. O mecanismo de corte pára. O motor desliga-se.

##### d) "Dispositivo fotoeléctrico ocupado ao ligar"

Acende-se quando, ao ligar a máquina, há material numa das duas ranhuras de alimentação.

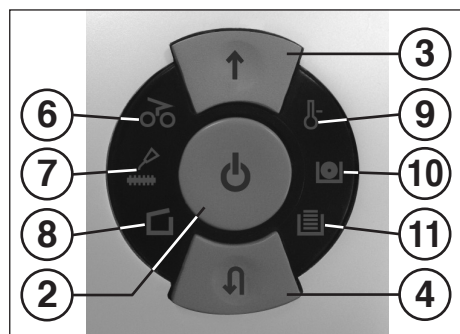

Fig. 1

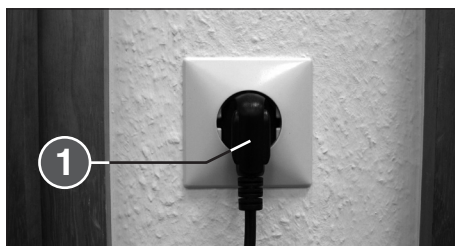

Fig. 2

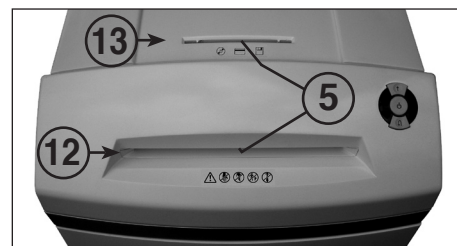

Fig. 3



## UTILIZAÇÃO

### ELEMENTOS DE COMANDO:

#### 7 = Indicador de controlo (Fig. 1)

##### "Olear o mecanismo de corte"

Acende-se quando o mecanismo de corte da versão de corte cruzado ("cross-cut") precisa de ser oleado. A lubrificação tem de ser confirmada com o botão de retrocesso (4) (veja a descrição em "MANUTENÇÃO DO MECANISMO DE CORTE").

#### 8 = Indicador de controlo (Fig. 1)

##### "Porta aberta"/"Falha na porta"

##### a) "Porta aberta"

Acende-se quando a porta do armário inferior está aberta. A máquina desliga-se automaticamente e não se pode voltar a ligar enquanto a porta estiver aberta.

##### b) "Falha eléctrica"

Pisca se houver alguma falha eléctrica nos sensores da porta. A máquina desliga-se. Informe o vendedor autorizado.

#### 9 = Indicador de controlo (Fig. 1)

##### "Sobrecarga do motor"/

##### "Falha eléctrica"

Para a descrição do procedimento, ver na rubrica "FALHA".

##### a) "Protecção do motor"

Acende-se quando o motor é sobrecarregado e se desliga por esse motivo. Durante a fase de arrefecimento do motor, a máquina não pode ser colocada em funcionamento.

##### b) "Falha eléctrica"

Pisca se houver alguma falha eléctrica na placa de circuitos impressos. Ao mesmo tempo, o indicador LED do interruptor de funcionamento (2) pisca. A máquina desliga-se. Informe o vendedor autorizado.

#### 10 = Indicador de controlo

##### "Depósito de CDs/DVDs cheio" (Fig. 1)

Acende-se quando o depósito de CDs/DVDs está cheio e precisa de ser esvaziado. O mecanismo de corte para a destruição de CDs/DVDs desliga-se. O esvaziamento do depósito de CDs/DVDs tem de ser confirmado com o botão de avanço (3).

**Nota:** O mecanismo de corte para a destruição de papel pode continuar a funcionar.

#### 11 = Indicador de controlo

##### "Saco colector de papel cheio" (Fig. 1)

Acende-se quando o saco colector de papel está cheio e precisa de ser esvaziado. O mecanismo de corte para destruição de papel desliga-se.

**Nota:** O mecanismo de corte para a destruição de CDs/DVDs pode continuar a funcionar.

#### 12 = Ranhura de alimentação de papel (Fig. 3)

#### 13 = Ranhura de alimentação de CDs/DVDs (Fig. 3)

#### 14 = Saco colector de papel (Fig. 4)

#### 15 = Depósito colector de CDs/DVDs (Fig. 4)

#### 16 = Armação para saco colector (Fig. 4)

#### 17 = Recipiente de óleo (Fig. 4, 6)



**A desfibradora nunca pode ser usada para alguém se sentar ou subir para cima dela. Perigo de queda devido à ruptura de material!**

### LIGAR A MÁQUINA:

Para ligar a máquina no modo "Operacional", proceda da seguinte forma:

- Prima por instantes o botão das funções (2).
- O indicador LED do botão das funções (2) acende-se para indicar o modo "Operacional".
- A máquina pode ser alimentada.

### ALIMENTAÇÃO DE MATERIAL:

Alimentar o mecanismo de corte com **papel** através da ranhura de alimentação de papel (12) (Fig. 3).

Alimentar o mecanismo de corte com **suportes de dados** (CDs, DVDs ou cartões de crédito) individualmente através da ranhura de alimentação de CDs/DVDs disposto em separado (13) (Fig. 3).

A máquina activa automaticamente a rotação para a frente e puxa o material, desligando-se automaticamente depois do processo de destruição.



**Durante a alimentação de papel, nunca introduza, ao mesmo tempo, CDs/DVDs e vice-versa!**

**Nota:** Para a destruição de películas transparentes, a máquina tem de ser mudada manualmente para a rotação para a frente (mantenha premido o botão de avanço (3) durante, aprox., 2 segundos).

Com um breve toque no botão das funções (2) (função "Parar"), o processo de destruição pode ser parado em qualquer altura. Para continuar, mantenha premido o botão de avanço (3) durante, aprox., 2 segundos.

Se a máquina não for usada durante aprox. 5 minutos, desliga-se automaticamente.



**Nunca alimente o aparelho com uma quantidade de material superior à máxima indicada (veja "DADOS TÉCNICOS")!**

Se, mesmo assim, alguma vez entrar demasiado material no mecanismo de corte, veja "FALHA", em "CONGESTIONAMENTO DE MATERIAL NO APARELHO".

**Para uma separação correcta do lixo, existem dois depósitos colectores dispostos em separado.**

### ESVAZIAR O SACO COLECTOR

#### PARA PAPEL (Fig. 4):

Quando o saco colector para papel estiver cheio, a máquina desliga-se. O indicador de controlo (11) acende-se. Proceda da seguinte forma:

- Abra a porta. O indicador de controlo (8) acende-se. Se ainda houver material numa das ranhuras de alimentação, o indicador de controlo (6) também se acende.
- Puxar para fora da parte inferior da caixa a armação (16), com o saco colector de papel (14) e o depósito de CDs/DVDs (15) colocados.
- Tirar o depósito de CDs/DVDs para fora, tirar o saco colector e despejar o conteúdo. O indicador de controlo (11) apaga-se.

- Pendurar o saco vazio na respectiva armação (16), colocar o depósito de CDs/DVDs e voltar a empurrar para dentro da parte inferior da caixa a armação, com o saco e o depósito de CDs/DVDs colocados.

- Feche a porta. O indicador de controlo (8) apaga-se.

- Se o indicador de controlo (6) estiver aceso, prima o botão de avanço (3) por instantes. O material restante na ranhura de alimentação é destruído e o indicador apaga-se.

**Nota:** A máquina só funciona com a porta fechada!

### ESVAZIAR O DEPÓSITO COLECTOR

#### PARA CDs/DVDs (Fig. 4):

**Nota:** A monitorização "Depósito de CDs cheio" é feita contando os processos de destruição realizados.

Ao se atingir a quantidade de CDs/DVDs introduzidos programada previamente no comando (aprox. 20 unidades), a máquina desliga-se. O indicador de controlo (10) acende-se.

Proceda da seguinte forma:

- Abra a porta. O indicador de controlo (8) acende-se e o indicador LED do botão de avanço (3), bem como o indicador de controlo (10) piscam.

- Puxar para fora da parte inferior da caixa a armação (16), com o saco colector para papel (14) e o depósito de CDs/DVDs (15) colocados, tirar o depósito de CDs/DVDs e despejar o conteúdo.

- Prima o botão de avanço (3) por instantes para confirmar o esvaziamento do recipiente de CDs/DVDs. O processo de contagem recomeça de zero. O indicador de controlo (10), bem como o indicador LED do botão de avanço (3) apagam-se.

- Colocar o depósito de CDs/DVDs na respectiva armação (16), colocar a armação e voltar a empurrar para dentro da parte inferior da caixa a armação, com o saco e o depósito de CDs/DVDs colocados.

- Feche a porta. O indicador de controlo (8) apaga-se.

**Nota:** A máquina só funciona com a porta fechada!

### INDICAÇÃO DINÂMICA DA CARGA:

Para evitar uma congestão de material e conseguir, assim, uma utilização contínua e eficaz dos suportes de dados, durante o processo de destruição, é indicado o grau de carga do motor nesse momento através de uma luz difusa com a cor apropriada na ranhura de alimentação:

Luz verde:	Carga < 50 %
Luz amarela:	Carga 50 % - 75 %
Luz vermelha:	Carga 75 % - 100%

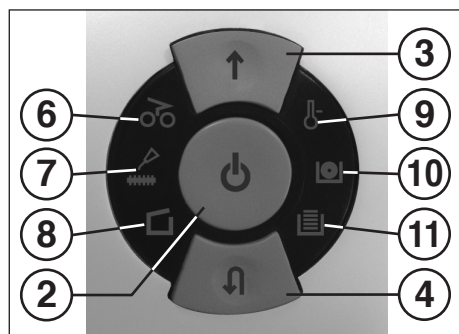

Fig. 1

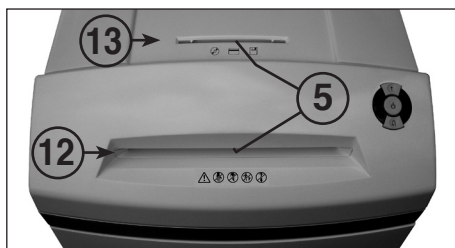

Fig. 3



Fig. 4



## AVARIAS

### CONGESTIONAMENTO DE MATERIAL NO APARELHO: (Função Auto-Reverse)

Em caso de congestionamento devido a fornecimento de demasiado material, a máquina reage da seguinte forma:

- O mecanismo de corte bloqueia, retrocede um pouco (o material é desbloqueado) e pára. O motor desliga-se. O indicador de controlo ⚡ (6) acende-se.

Proceda da seguinte forma:

#### Congestionamento de papel na respectiva ranhura de alimentação (12)

- Retire o papel reconduzido.
- O mecanismo de corte gira agora automaticamente para a frente e destrói o papel que resta no mecanismo de corte. Durante a rotação para a frente, o indicador LED ↑ do botão de avanço (3) acende-se. O indicador de controlo ⚡ (6) apaga-se.
- Continue a destruição com menos quantidade de papel.

#### Congestionamento de material na ranhura de alimentação de CDs/DVDs (13)

- Retire o material reconduzido.



**Retire o material com cuidado, pois as arestas de corte afiadas podem causar ferimentos!**

- O material restante é reconduzido automaticamente para o mecanismo de corte e destruído. Durante a rotação para a frente, o indicador LED ↑ do botão de avanço (3) acende-se. O indicador de controlo ⚡ (6) apaga-se.
- Depois de o material ter passado, continue com a destruição na quantidade certa.
- Se necessário, vá alternando manualmente entre rotação para a frente e para trás do mecanismo de corte até todo o material estar completamente inserido e destruído.

### ALIMENTAÇÃO DE MATERIAL EM PARALELO:

Se for introduzido material, ao mesmo tempo, nas duas ranhuras de alimentação, a máquina reage da seguinte forma:

- O mecanismo de corte bloqueia, retrocede um pouco (o material é desbloqueado) e pára. O motor desliga-se. O indicador de controlo ⚡ (6) acende-se.
- Retire o material de uma das ranhuras de alimentação.
- Prima o botão de avanço (3) por instantes. O material de corte da outra ranhura de alimentação é conduzido ao mecanismo de corte e destruído. O indicador de controlo ⚡ (6) apaga-se.

### DISPOSITIVO FOTOELÉCTRICO

#### OCUPADO AO SE ABRIR A PORTA:

Se, ao abrir a porta, ainda houver material numa das duas ranhuras de alimentação, o motor desliga-se e o mecanismo de corte pára. O indicador de controlo ⚡ (6) acende-se. Feche a porta e confirme o estado premindo o botão de avanço (3) por instantes. O material de corte existente é conduzido ao mecanismo de corte e destruído.

#### DISPOSITIVO FOTOELÉCTRICO OCUPADO AO LIGAR:

Se, ao ligar a máquina, houver material numa das duas ranhuras de alimentação, o indicador de controlo ⚡ (6) acende-se. Retire o material e confirme o estado premindo o botão de avanço (3) por instantes.

### PROTECÇÃO DO MOTOR:

Se estiver sobrecarregado, o motor desliga-se. O indicador de controlo ⚡ (9) acende-se.

Após um período de arrefecimento de aprox. 25 a 40 minutos (conforme o modelo e a temperatura ambiente), pode voltar a ligar o aparelho.

### FALHA ELÉCTRICA:

Se o indicador de controlo ⚡ (9) piscar juntamente com o indicador LED ⬆ do botão das funções (2) ou apenas o indicador de controlo ⚡ (8), é porque há uma falha eléctrica. Não é possível colocar a máquina em funcionamento. Neste caso, informe o seu revendedor autorizado.

### LISTA DE CONTROLO EM CASO DE FALHA:

Se o aparelho não funcionar, verifique os seguintes pontos:

- A **ficha** está ligada à rede?
- A **porta** está fechada?
- O **saco colector de papel** está cheio? Siga as instruções em "ESVAZIAR O SACO COLECTOR PARA PAPEL".
- O **depósito colector para CDs/DVDs** está cheio? Siga as instruções em "ESVAZIAR O DEPÓSITO COLECTOR PARA CDs/DVDs".
- Há **congestionamento de material** no aparelho? Siga as instruções em "CONGESTIONAMENTO DE MATERIAL NO APARELHO".
- O **motor** ficou sobrecarregado? Veja em "PROTECÇÃO DO MOTOR".

**Se nenhum destes pontos de verificação se aplicar, informe o seu revendedor autorizado.**

## MANUTENÇÃO / DISPOSIÇÃO

### LIMPEZA DAS CÉLULAS FOTOELÉCTRICAS (Fig. 5):

Se ficarem pedaços de papel na ranhura de alimentação (por ex. depois de um congestionamento de papel) é possível que o aparelho já não se desligue porque o dispositivo fotoeléctrico detecta o estado "ocupado".

Pode retirar os pedaços de papel ou limpar a célula fotoeléctrica introduzindo mais uma folha de papel no mecanismo de corte ou activando a rotação inversa da máquina e, com um pincel, limpar por instantes o dois "olhos" da célula fotoeléctrica.



Fig. 5



Fig. 6

### MANUTENÇÃO DO MECANISMO DE CORTE CRUZADO ("CROSS-CUT"):



Os mecanismos de corte cruzado ("cross-cut") têm de ser lubrificados depois de um determinado tempo de operação.

Se o indicador de controlo ⚡ (7) se acender, proceda da seguinte forma:

Abra a porta. O indicador de controlo ⚡ (8) acende-se e o indicador LED ⬆ do botão de retrocesso (4), bem como o indicador de controlo ⚡ (7) piscam. Retire o recipiente de óleo (17) (Fig. 6) do suporte da porta e volte a fechá-la.

Distribua um pouco de óleo numa folha de papel e introduza-a no mecanismo de corte pela ranhura de alimentação de papel (12).

O papel é puxado e o óleo entra no mecanismo de corte.

**Nota: Para apagar a indicação, depois de lubrificar o mecanismo de corte, confirme o procedimento desta forma:**

- Abra a porta até o indicador de controlo (8) se acender. Os indicadores de controlo ⚡ (7) e ⚡ (4) piscam.

- Mantenha premido o botão de retrocesso (4) até o indicador de controlo ⚡ (7) se apagar.

- Volte a fechar a porta.

O mecanismo de corte inicia automaticamente um ciclo de limpeza (rotação para a frente e para trás) e desliga-se. A máquina volta ao estado operacional. Para encomendar o óleo especial, consulte "ACESSÓRIOS ESPECIAIS".

### ECONOMIZAÇÃO AUTOMÁTICA DE ENERGIA:

Se a máquina não for usada durante algum tempo, desliga-se automaticamente depois de aprox. 5 min. O indicador LED ⬆ do botão das funções (2) do modo "Operacional" apaga-se. Para a voltar a ligar, prima por instantes o botão das funções.

### ELIMINAR A MÁQUINA:



No fim da sua vida útil, elimine a máquina da forma menos prejudicial para o ambiente. Não deite nenhuma peça da máquina nem da embalagem no lixo doméstico.

## DADOS TÉCNICOS

Modelo	Dados de conexão à rede		
	Tensão de conexão/Frequência · Consumo de corrente · potência		
intimus 45/60SC2	220-230V/50Hz · 3,0 A · 0,7 kW	120V/60Hz · 5,6 A · 0,7 kW	100V/50/60Hz · 7,0 A · 0,7 kW
intimus 45/60CC3+CC4+CC5	220-230V/50Hz · 3,0 A · 0,55 kW	120V/60Hz · 5,6 A · 0,55 kW	100V/50/60Hz · 7,0 A · 0,55 kW
intimus 45/60CC6	220-230V/50Hz · 3,0 A · 0,7 kW	120V/60Hz · 5,6 A · 0,7 kW	100V/50/60Hz · 7,0 A · 0,7 kW

Segurança (ociosa): 220-230V = 10 A / 120V = 15 A / 100V = 15 A

Modelo	Tipo	Largura do corte papel / CD, DVD	Produtividade do corte papel / CD, DVD	Largura de trabalho	Nível de ruído	Dimensões L x P x A	Peso
intimus 45SC2	278-4S	3,8 mm / 8 mm	22-24 folhas* / 1 unidade	235 mm	55 dB(A) (aprox)	450 x 390 x 650 mm	31 kg
intimus 45CC3	278-4C	3,8x30 mm / 8 mm	13-15 folhas* / 1 unidade	235 mm	55 dB(A) (aprox)	450 x 390 x 650 mm	32 kg
intimus 45CC4	278-2C	1,9x15 mm / 8 mm	10-11 folhas* / 1 unidade	235 mm	55 dB(A) (aprox)	450 x 390 x 650 mm	32 kg
intimus 45CC5	278-1C	0,8x12 mm / 8 mm	5-6 folhas* / 1 unidade	235 mm	55 dB(A) (aprox)	450 x 390 x 650 mm	32 kg
intimus 45CC6	278-1CF	0,8x4,5 mm / 8 mm	5-6 folhas* / 1 unidade	235 mm	55 dB(A) (aprox)	450 x 390 x 650 mm	32 kg
intimus 60SC2	279-4S	3,8 mm / 8 mm	22-24 folhas* / 1 unidade	235 mm	55 dB(A) (aprox)	450 x 390 x 770 mm	33 kg
intimus 60CC3	279-4C	3,8x30 mm / 8 mm	13-15 folhas* / 1 unidade	235 mm	55 dB(A) (aprox)	450 x 390 x 770 mm	34 kg
intimus 60CC4	279-2C	1,9x15 mm / 8 mm	10-11 folhas* / 1 unidade	235 mm	55 dB(A) (aprox)	450 x 390 x 770 mm	34 kg
intimus 60CC5	279-1C	0,8x12 mm / 8 mm	5-6 folhas* / 1 unidade	235 mm	55 dB(A) (aprox)	450 x 390 x 770 mm	34 kg
intimus 60CC6	279-1CF	0,8x4,5 mm / 8 mm	5-6 folhas* / 1 unidade	235 mm	55 dB(A) (aprox)	450 x 390 x 770 mm	34 kg

\* Referente a papel A4 70g/m² com 230V/50Hz



## IMPORTANTI ISTRUZIONI DI SICUREZZA



<< **L'apparecchio non deve essere usato contemporaneamente da più persone!**  
La disposizione degli elementi di sicurezza si basa su un uso esente da pericoli in „Funzionamento con un solo operatore“.



<< **Durante il procedimento di trinciatura è proibito altri lavori alla macchina /ad es. interventi di pulizia ecc.!**



<< **Questa macchina non è un giocattolo e non è pertanto adatta all'uso da parte di bambini!**

La concezione di sicurezza della macchina (dimensioni, aperture di alimentazione, interdizioni di sicurezza ecc.) non prevede una manipolazione sicura da parte dei bambini.



<< **Pericolo di lesioni!** Evitare l'avvicinamento alla bocca d'immissione di parti di indumenti, cravatte, monili, capelli lunghi o altri oggetti sciolti!



<< **Pericolo di lesioni!** Non avvicinarsi con le dita alla bocca d'immissione!



<< **In casi di pericolo disinnestare la macchina mediante l'interruttore principale, oppure tramite il pulsante d'emergenza o staccando la spina!**



<< **Innanzitutto l'apertura della macchina staccare la spina!**  
Eventuali riparazioni andranno eseguite esclusivamente da personale specializzato!

## MESSA IN FUNZIONE

### CAMPO D'IMPIEGO:

Il distruggi documenti intimus 45/60SC2/CC3/CC4/CC5/CC6 serve a frantumare carta nonché supporti di dati come CD, DVD, carte di credito e dischetti da 3,5 pollici.

**Il distruggi documenti deve essere utilizzato esclusivamente per frantumare carta e carte di credito nonché CD, DVD e dischetti da 3,5 pollici!**

La frantumazione di supporti di dati diversi può causare il danneggiamento dell'apparecchio (ad es. la distruzione dell'utensile di taglio ecc.).

### MESSA IN OPERA:

- Disimballare e mettere in opera l'apparecchio.
- Agganciare il sacchetto di plastica all'apposito telaio.
- Allacciare l'apparecchio alla rete elettrica inserendo il connettore (1) (Fig. 2) in una presa di corrente (per i dati sul prefusibile necessario della presa di rete consultare il capitolo "DATI TECNICI").

**La presa di rete dell'apparecchio deve essere liberamente accessibile e trovarsi preferibilmente nelle vicinanze dell'apparecchio!**

L'apparecchio dovrebbe essere utilizzato solamente in ambienti chiusi e temperati (10-25°C)!

## USO

### ELEMENTI DI COMANDO:

#### 1 = Connettore (Fig. 2)

Dopo aver inserito il connettore nella presa di rete, l'apparecchio è inizialmente spento.

#### 2 = Tasti funzione (Fig. 1)

“Pronto per l'uso” / “Off” / “Stop”

Questo tasto ha tre funzioni:

##### a) “Pronto per l'uso”

Premendo brevemente il tasto, l'apparecchio passa allo stato “pronto per l'uso”. Contemporaneamente si accende l'indicatore a LED integrato.

##### b) “Off”

Se si preme questo tasto per ca. 3 secondi mentre è attivo lo stato “pronto per l'uso”, l'apparecchio si disinserisce.

**Nota:** l'apparecchio si disinserisce automaticamente se non viene utilizzato per ca. 5 minuti.

##### c) “Stop”

Premendo brevemente il tasto con l'utensile di taglio in funzione, quest'ultimo viene disinserito e si arresta.

#### 3 = Tasto di corsa in avanti (Fig. 1)

Questo tasto ha due funzioni:

a) Premendo brevemente il tasto, l'utensile di taglio esegue una breve corsa in avanti, ad es. per condurre fuori del materiale rimasto nell'utensile. Contemporaneamente si accende l'indicatore a LED integrato.

b) Se si mantiene premuto il tasto per ca. 2 secondi, l'utensile di taglio si sposta in avanti in modalità continua e l'apparecchio può essere caricato. Contemporaneamente si accende l'indicatore a LED integrato.

#### 4 = Tasto di corsa indietro (Fig. 1)

Premendo il tasto, l'utensile di taglio esegue una breve corsa indietro. Contemporaneamente si accende l'indicatore a LED integrato.

#### 5 = Fotocellula (corsa in avanti) (Fig. 3)

Avvia la frantumazione non appena si trova del materiale in uno dei due vani di alimentazione. Contemporaneamente si accende l'indicatore a LED del tasto di corsa in avanti.

#### 6 = Indicatore di controllo (Fig. 1)

“Inceppamento di materiale nell'apparecchio” / “Alimentazione parallela di materiale” / “Fotocellula occupata all'apertura sportello o all'inserimento”

Per le istruzioni consultare la rispettiva descrizione nel capitolo “GUASTO”.

##### a) “Inceppamento di materiale nell'apparecchio”

Si accende in caso di eccessiva alimentazione di materiale nell'utensile di taglio. L'utensile di taglio si blocca, esegue quindi una breve corsa indietro e si arresta. Il motore viene disinserito.

##### b) “Alimentazione parallela di materiale”

Si accende in caso di alimentazione contemporanea di materiale in entrambi i vani. L'utensile di taglio si blocca, esegue quindi una breve corsa indietro e si arresta. Il motore viene disinserito.

##### c) “Fotocellula occupata all'apertura sportello”

Si accende quando all'apertura dello sportello si trova ancora del materiale in uno dei due vani di alimentazione. L'utensile di taglio si arresta. Il motore viene disinserito.

##### d) “Fotocellula occupata all'inserimento”

Si accende quando all'inserimento dell'apparecchio si trova del materiale in uno dei due vani di alimentazione.

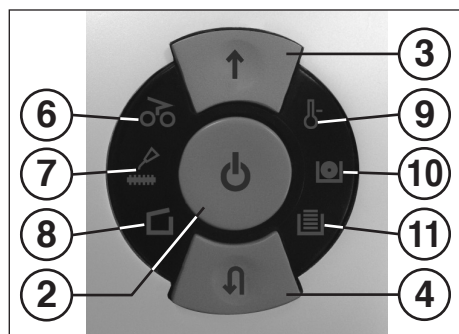

Fig. 1



Fig. 2

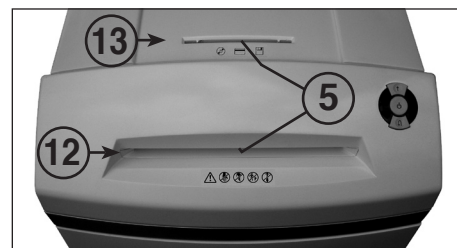

Fig. 3



USO

ELEMENTI DI COMANDO:

- 7 = Indicatore di controllo (Fig. 1)  
"Lubrificare con olio l'utensile di taglio"  
Si accende quando occorre lubrificare con olio l'utensile di taglio della versione cross-cut. La procedura deve essere confermata premendo il tasto di corsa indietro (4) (vedi descrizione nel capitolo "MANUTENZIONE UTENSILE DI TAGLIO").
- 8 = Indicatore di controllo (Fig. 1)  
"Sportello aperto" / "Guasto sportello"  
a) "Sportello aperto"  
Si accende quando è aperto lo sportello dell'armadietto inferiore. L'apparecchio viene disinserito automaticamente e non può essere reinserito finché è aperto lo sportello.  
b) "Guasto elettrico"  
Lampeggia quando vi è un guasto elettrico del sensore sportello. L'apparecchio viene disinserito. Rivolgersi al proprio rivenditore specializzato.
- 9 = Indicatore di controllo (Fig. 1)  
"Sovraccarico del motore" / "Guasto elettrico"  
Per le istruzioni consultare la rispettiva descrizione nel capitolo "GUASTO".  
a) "Salvamotore"  
Si accende dopo che il motore si è disinserito a causa di un sovraccarico. L'apparecchio non può essere inserito durante la fase di raffreddamento del motore.  
b) "Guasto elettrico"  
Lampeggia quando vi è un guasto elettrico all'interno della scheda di circuito di controllo. Contemporaneamente lampeggia l'indicatore a LED del tasto funzione (2). L'apparecchio viene disinserito. Rivolgersi al proprio rivenditore specializzato.
- 10 = Indicatore di controllo  
"Contenitore di CD/DVD pieno" (Fig. 1)  
Si accende quando il contenitore di CD/DVD è pieno e deve essere svuotato. L'utensile di taglio per la frantumazione di CD/DVD viene disinserito. Lo svuotamento del contenitore di CD/DVD deve essere confermato premendo il tasto di corsa in avanti (3).
- Nota: si può continuare ad usare l'utensile di taglio per la frantumazione di carta.
- 11 = Indicatore di controllo  
"Sacchetto di raccolta della carta pieno" (Fig. 1)  
Si accende quando il sacchetto di raccolta della carta è pieno e deve essere svuotato. L'utensile di taglio per la frantumazione di carta viene disinserito.  
Nota: si può continuare ad usare l'utensile di taglio per la frantumazione di CD/DVD.
- 12 = Vano di alimentazione della carta (Fig. 3)
- 13 = Vano di alimentazione di CD/DVD (Fig. 3)
- 14 = Sacchetto di raccolta della carta (Fig. 4)
- 15 = Contenitore di raccolta di CD/DVD (Fig. 4)
- 16 = Telaio del sacchetto (Fig. 4)
- 17 = Contenitore dell'olio (Fig. 4, 6)

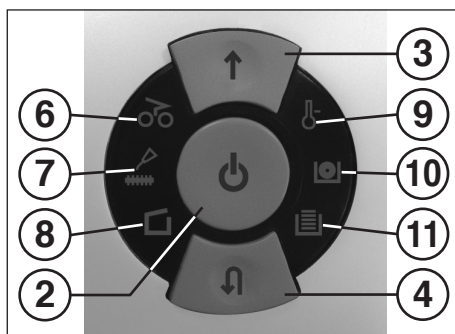

Fig. 1



**Il distruggi documenti non deve essere utilizzato in nessun caso come posto a sedere o scalino. Pericolo di caduta per via del cedimento del materiale!**

INSERIMENTO DELL'APPARECCHIO:

- Per commutare l'apparecchio sullo stato "pronto per l'uso" procedere come segue:
- Azionare brevemente il tasto funzione (2).
  - L'indicatore a LED del tasto funzione (2) si accende e segnala che l'apparecchio è "pronto per l'uso".
  - L'apparecchio può essere caricato.

ALIMENTAZIONE DI MATERIALE:

Alimentare la carta nell'utensile di taglio attraverso il vano di alimentazione della carta (12) (Fig. 3). Alimentare i supporti di dati (CD, DVD o carte di credito) nell'utensile di taglio uno dopo l'altro attraverso il vano di alimentazione separato per CD/DVD (13) (Fig. 3). L'apparecchio commuta automaticamente sulla corsa in avanti, carica il materiale e si disinserisce automaticamente al termine della frantumazione.



**Durante l'alimentazione della carta non inserire mai contemporaneamente CD/DVD e viceversa!**

**Note:** per la frantumazione di fogli trasparenti, l'apparecchio deve essere commutato manualmente sulla corsa in avanti (mantenere premuto il tasto di corsa in avanti (3) per ca. 2 secondi). La frantumazione può essere arrestata in qualsiasi momento azionando il tasto funzione (2) (funzione "stop"). Per proseguire, mantenere premuto il tasto di corsa in avanti (3) per ca. 2 secondi. L'apparecchio si disinserisce automaticamente se non viene utilizzato per ca. 5 minuti.



**Non caricare mai nell'apparecchio una quantità di materiale superiore a quella massima indicata (vedi "DATI TECNICI")!**  
Se viene ciononostante caricata una quantità eccessiva di materiale nell'utensile di taglio, consultare la voce "INCEPPAMENTO DI MATERIALE NELL'APPARECCHIO" nel capitolo "GUASTO".

**Due contenitori di raccolta separati garantiscono la raccolta differenziata dei rifiuti.**

SVUOTAMENTO DEL SACCHETTO DI RACCOLTA DELLA CARTA (Fig. 4):

- Quando il sacchetto di raccolta della carta è pieno, l'apparecchio si disinserisce. Si accende l'indicatore di controllo (11). Procedere come segue:
- Aprire lo sportello. Si accende l'indicatore di controllo (8). Se vi è ancora del materiale in uno dei vani di alimentazione, si accende anche l'indicatore di controllo (6).
  - Estrarre il telaio del sacchetto (16) con il sacchetto agganciato per la carta (14) e il contenitore montato di raccolta di CD/DVD (15) dalla parte inferiore dell'alloggiamento.
  - Estrarre il contenitore di raccolta di CD/DVD, rimuovere il sacchetto per la carta e svuotare il contenuto. L'indicatore di controllo (11) si spegne.

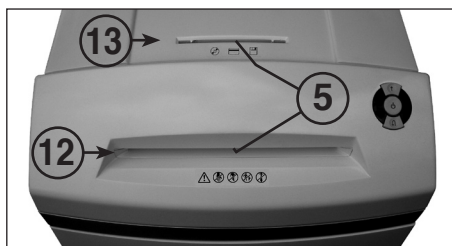

Fig. 3

- Agganciare il sacchetto svuotato al telaio (16), montare il contenitore di raccolta di CD/DVD e inserire nuovamente il telaio con il sacchetto e il contenitore di raccolta di CD/DVD nella parte inferiore dell'alloggiamento.
  - Chiudere lo sportello. L'indicatore di controllo (8) si spegne.
  - Se l'indicatore di controllo (6) è acceso, azionare brevemente il tasto di corsa in avanti (3). Il materiale rimasto nel vano di alimentazione viene frantumato e l'indicatore si spegne.
- Nota:** l'apparecchio funziona solo se lo sportello è chiuso!

SVUOTAMENTO DEL CONTENITORE DI RACCOLTA DI CD/DVD (Fig. 4):

**Nota:** il controllo del livello di riempimento del contenitore di raccolta di CD ha luogo mediante il conteggio delle procedure di frantumazione.

Raggiunto il numero di CD/DVD programmato nell'unità di controllo (ca. 20 pezzi), l'apparecchio si disinserisce. L'indicatore di controllo (10) si accende.

Procedere come segue:

- Aprire lo sportello. L'indicatore di controllo (8) si accende e l'indicatore a LED del tasto di corsa in avanti (3) e l'indicatore di controllo (10) lampeggiano.
- Estrarre il telaio del sacchetto (16) con il sacchetto agganciato (14) e il contenitore montato di raccolta di CD/DVD (15) dalla parte inferiore dell'alloggiamento, rimuovere il contenitore di raccolta di CD/DVD e svuotare il contenuto.
- Azionare brevemente il tasto di corsa in avanti (3) per confermare lo svuotamento del contenitore di raccolta di CD/DVD. Il conteggio inizia di nuovo da zero. L'indicatore di controllo (10) e l'indicatore a LED del tasto di corsa in avanti (3) si spengono.
- Montare il contenitore di raccolta di CD/DVD nel telaio del sacchetto (16) e inserire nuovamente il telaio con il sacchetto e il contenitore nella parte inferiore dell'alloggiamento.
- Chiudere lo sportello. L'indicatore di controllo (8) si spegne.

**Nota:** l'apparecchio funziona solo se lo sportello è chiuso!

INDICATORE DINAMICO DELLO STATO DI CARICO:

Per evitare l'inceppamento di materiale e garantire il funzionamento continuo ed efficiente dell'apparecchio, durante la procedura di frantumazione il rispettivo grado di carico del motore viene indicato come segue da una luce diffusa nel vano di alimentazione:

- luce verde: carico < 50%
- luce gialla: carico 50 - 75%
- luce rossa: carico 75 - 100%

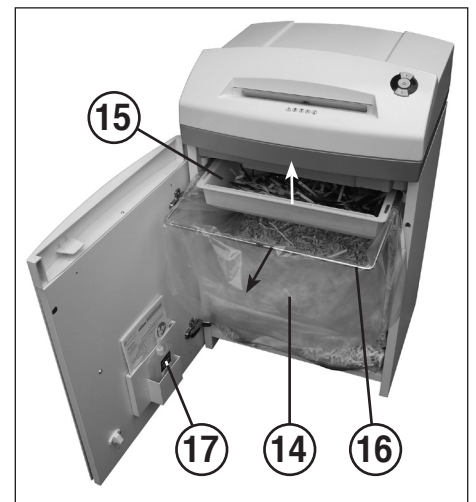



Fig. 4



## ANOMALIE DI FUNZIONAMENTO



### INCEPPAMENTO DI MATERIALE NELL'APPARECCHIO: (Funzione autoreverse)

In caso di inceppamento dovuto al caricamento eccessivo di materiale, l'apparecchio reagisce come segue:

- L'utensile di taglio si blocca, esegue poi una breve corsa indietro (il materiale viene sbloccato) e si arresta. Il motore viene disinserito. L'indicatore di controllo  (6) si accende.

Procedere come segue:

#### Inceppamento della carta nel vano di alimentazione della carta (12)



- Rimuovere la carta riportata indietro.
- L'utensile di taglio esegue automaticamente una corsa in avanti e frantuma i resti di carta rimasti nell'utensile di taglio. Durante la corsa in avanti è acceso l'indicatore a LED  del tasto di corsa in avanti (3). L'indicatore di controllo  (6) si spegne.
- Proseguire la frantumazione con una quantità di carta inferiore.

#### Inceppamento del materiale nel vano di alimentazione di CD/DVD (13)

- Rimuovere il materiale riportato indietro.





**Rimuovere il materiale con cautela. Pericolo di lesioni a causa di spigoli taglienti!**

- Il materiale residuo viene alimentato di nuovo automaticamente nell'utensile di taglio e frantumato. Durante la corsa in avanti è acceso l'indicatore a LED  del tasto di corsa in avanti (3). L'indicatore di controllo  (6) si spegne.
- Al termine della frantumazione del materiale residuo, proseguire la frantumazione con la giusta quantità di materiale.

- Se necessario, commutare l'utensile di taglio a mano in modo alternato sulla corsa in avanti e indietro tante volte finché il materiale non è stato completamente frantumato.

#### ALIMENTAZIONE PARALLELA DI MATERIALE:

Se viene immesso contemporaneamente del materiale in entrambi i vani di alimentazione, l'apparecchio reagisce come segue:

- L'utensile di taglio si blocca, esegue poi una breve corsa indietro (il materiale viene sbloccato) e si arresta. Il motore viene disinserito. L'indicatore di controllo  (6) si accende.
- Rimuovere il materiale da uno dei vani.
- Azionare brevemente il tasto di corsa in avanti (3). Il materiale dell'altro vano viene caricato nell'utensile di taglio e frantumato. L'indicatore di controllo  (6) si spegne.

#### FOTOCELLULA OCCUPATA ALL'APERTURA SPORTELLO:

Se all'apertura dello sportello si trova ancora del materiale in uno dei vani di alimentazione, il motore si disinserisce e l'utensile di taglio si arresta. L'indicatore di controllo  (6) si accende.

Chiudere lo sportello e confermare lo stato azionando brevemente il tasto di corsa in avanti (3). Il materiale presente viene caricato nell'utensile di taglio e frantumato.

#### FOTOCELLULA OCCUPATA ALL'INSERIMENTO:

Se all'inserimento dell'apparecchio si trova del materiale in uno dei due vani di alimentazione, l'indicatore di controllo  (6) si accende.



Rimuovere il materiale e confermare lo stato azionando brevemente il tasto di corsa in avanti (3).

#### SALVAMOTORE:

In caso di sovraccarico, il motore si disinserisce e l'indicatore di controllo  (9) si accende.

Dopo un tempo di raffreddamento di ca. 25-40 minuti (a seconda del modello e della temperatura ambiente) si può reinserire l'apparecchio.

#### GUASTO ELETTRICO:

In caso di **luce lampeggiante** sia dell'indicatore di controllo  (9) sia dell'indicatore a LED  dell'interruttore di funzione (2) o solo dell'indicatore di controllo  (8), vi è un guasto elettrico. L'apparecchio non può essere inserito.

Rivolgersi in tal caso al proprio rivenditore specializzato.

#### LISTA DI CONTROLLO IN CASO DI GUASTO:

Se l'apparecchio non funziona, verificare i seguenti punti:

- Il **connettore** è inserito in una presa di rete?
- Lo **sportello** è chiuso?
- Il **sacchetto di raccolta della carta** è pieno? Seguire le istruzioni "SVUOTAMENTO DEL SACCHETTO DI RACCOLTA DELLA CARTA".
- Il **contenitore di raccolta di CD/DVD** è pieno? Seguire le istruzioni "SVUOTAMENTO DEL CONTENITORE DI RACCOLTA DI CD/DVD".
- Vi è un **inceppamento di materiale** nell'apparecchio? Seguire le istruzioni "INCEPPAMENTO DI MATERIALE NELL'APPARECCHIO".
- Il motore è sovraccarico? Vedere al punto "SALVAMOTORE".

**Se nessuno dei punti suindicati è pertinente, rivolgersi al proprio rivenditore specializzato.**

## MANUTENZIONE / SMALTIMENTO

### PULIZIA DELLE FOTOCELLULE (Fig. 5):

Se restano dei pezzi di carta nella fessura di alimentazione (ad es. dopo un inceppamento della carta) è possibile che l'apparecchio non si disinserisca più per via della fotocellula "bloccata".

Si possono rimuovere i pezzi di carta e/o pulire la fotocellula caricando nell'utensile di taglio un altro foglio di carta o commutando l'apparecchio sulla corsa indietro e pulendo gli "occhi" della fotocellula con un pennello.



Fig. 5







Fig. 6

### MANUTENZIONE UTENSILE DI TAGLIO (CROSS-CUT):



Gli utensili di taglio cross-cut devono essere lubrificati con olio dopo un dato intervallo di funzionamento.



Se si accende l'indicatore di controllo  (7), procedere come segue:

Aprire lo sportello. L'indicatore di controllo  (8) si accende e l'indicatore a LED  del tasto di corsa indietro (4) e l'indicatore di controllo  (7) lampeggiano. Prelevare il contenitore dell'olio (17) (Fig. 6) dal supporto nello sportello e chiudere nuovamente lo sportello.

Spargere dell'olio su un foglio di carta e caricare poi il foglio attraverso il vano di alimentazione della carta (12).

La carta viene caricata e lubrificata con olio l'utensile di taglio.

**Nota: perché l'indicatore si spenga dopo la lubrificazione con olio si deve confermare questa procedura come segue:**

- Aprire lo sportello quanto basta perché si accenda l'indicatore di controllo (8). Gli indicatori di controllo  (7) e (4) lampeggiano.
- Azionare il tasto di corsa indietro  (4) e mantenerlo premuto

finché non si spegne l'indicatore di controllo  (7).

- Chiudere nuovamente lo sportello.
- L'utensile di taglio inizia ora automaticamente un ciclo di pulizia (corsa in avanti/indietro) e infine si disinserisce. L'apparecchio è di nuovo pronto per l'uso. Per un'ulteriore ordinazione dell'olio speciale, vedere al punto "ACCESSORI SPECIALI".

#### FUNZIONE AUTOMATICA DI RISPARMIO ENERGETICO:

Se l'apparecchio non viene utilizzato per ca. 5 minuti, esso si disinserisce automaticamente. L'indicatore a LED  del tasto funzione (2) per la funzione "pronto per l'uso" si spegne. Per reinserire l'apparecchio, azionare brevemente il tasto funzione.

#### SMALTIMENTO DELL'APPARECCHIO:



Al termine del ciclo di vita dell'apparecchio, questo deve essere smaltito nel rispetto dell'ambiente. Non gettare nessun componente dell'apparecchio o dell'imballaggio insieme ai rifiuti domestici.

## DATI TECNICI

Modello	Dati allacciamento		
	Tensione di allacciamento/Frequenza · Assorbimento di corrente · Potenza		
intimus 45/60SC2	220-230V/50Hz · 3,0 A · 0,7 kW	120V/60Hz · 5,6 A · 0,7 kW	100V/50/60Hz · 7,0 A · 0,7 kW
intimus 45/60CC3+CC4+CC5	220-230V/50Hz · 3,0 A · 0,55 kW	120V/60Hz · 5,6 A · 0,55 kW	100V/50/60Hz · 7,0 A · 0,55 kW
intimus 45/60CC6	220-230V/50Hz · 3,0 A · 0,7 kW	120V/60Hz · 5,6 A · 0,7 kW	100V/50/60Hz · 7,0 A · 0,7 kW

Valvola di sicurezza (ritard.): 220-230V = 10 A / 115-125V = 15 A / 100V = 15 A

Modello	Tipo	Larghezza di taglio carta / CD, DVD	Potenza di taglio carta / CD, DVD	Larghezza utile lavoro	Livello rumorosità	Dimensioni L x P x A	Peso
intimus 45SC2	278-4S	3,8 mm / 8 mm	22-24 fogli* / 1 pezzo	235 mm	circa 55 dB(A)	450 x 390 x 650 mm	31 kg
intimus 45CC3	278-4C	3,8x30 mm / 8 mm	13-15 fogli* / 1 pezzo	235 mm	circa 55 dB(A)	450 x 390 x 650 mm	32 kg
intimus 45CC4	278-2C	1,9x15 mm / 8 mm	10-11 fogli* / 1 pezzo	235 mm	circa 55 dB(A)	450 x 390 x 650 mm	32 kg
intimus 45CC5	278-1C	0,8x12 mm / 8 mm	5-6 fogli* / 1 pezzo	235 mm	circa 55 dB(A)	450 x 390 x 650 mm	32 kg
intimus 45CC6	278-1CF	0,8x4,5 mm / 8 mm	5-6 fogli* / 1 pezzo	235 mm	circa 55 dB(A)	450 x 390 x 650 mm	32 kg
intimus 60SC2	279-4S	3,8 mm / 8 mm	22-24 fogli* / 1 pezzo	235 mm	circa 55 dB(A)	450 x 390 x 770 mm	33 kg
intimus 60CC3	279-4C	3,8x30 mm / 8 mm	13-15 fogli* / 1 pezzo	235 mm	circa 55 dB(A)	450 x 390 x 770 mm	34 kg
intimus 60CC4	279-2C	1,9x15 mm / 8 mm	10-11 fogli* / 1 pezzo	235 mm	circa 55 dB(A)	450 x 390 x 770 mm	34 kg
intimus 60CC5	279-1C	0,8x12 mm / 8 mm	5-6 fogli* / 1 pezzo	235 mm	circa 55 dB(A)	450 x 390 x 770 mm	34 kg
intimus 60CC6	279-1CF	0,8x4,5 mm / 8 mm	5-6 fogli* / 1 pezzo	235 mm	circa 55 dB(A)	450 x 390 x 770 mm	34 kg

\* riferiti a carta A4 70g/m<sup>2</sup> a 230V/50Hz

## ΑΞΙΟΛΟΓΕΣ ΟΔΗΓΙΕΣ ΑΣΦΑΛΕΙΑΣ



<< Ο χειρισμός της μηχανής επιτρέπεται να γίνεται μόνο από ένα άτομο κάθε φορά! Η διάταξη των στοιχείων ασφαλείας βασίζεται σε ασφαλή χρήση σύμφωνα με τον „Χειρισμό από ένα άτομο“.



<< Κατά την διαδικασία τεμαχισμού δεν επιτρέπονται οποιεσδήποτε άλλες επεμβάσεις στο μηχάνημα (π.χ. καθάρισμα κλπ.)!



<< Η μηχανή αυτή δεν είναι παιγνίδι και δεν ενδείκνυται για την χρήση από παιδιά! Η συνολική κατασκευή αναφερόμενη σε θέματα ασφαλείας (διαστάσεις, ανοίγματα τροφοδοσίας, απενεργοποίηση σε περίπτωση κινδύνου κλπ.) της μηχανής αυτής δεν συμπεριλαμβάνει εγγύηση για ακίνδυνο χειρισμό από παιδιά.



<< **Κίνδυνος τραυματισμού!** Κάθε αιωρούμενα αντικείμενα όπως είδη ρουχισμού, γραβάτες, κοσμήματα, μακρὰ μαλλιά ή άλλα λυτά αντικείμενα να βρίσκονται μακριά από το άνοιγμα τροφοδοσίας του μηχανήματος.



<< **Κίνδυνος τραυματισμού!** Μη βάζετε τα χέρια σας κοντά στο άνοιγμα τροφοδοσίας.



<< Σε περίπτωση κινδύνου σβήστε αμέσως το μηχάνημα από τον γενικό διακόπτη κινδύνου ή τραβήξτε το καλώδιο από την πρίζα!



<< Πριν ανοίξετε το μηχάνημα, τραβήξτε το καλώδιο παροχής από την πρίζα! Τυχόν επισκευές επιτρέπεται να εκτελούνται μόνον από ειδικό τεχνίτη!

## ΘΕΣΗ ΣΕ ΛΕΙΤΟΥΡΓΙΑ

## ΠΕΔΙΟ ΧΡΗΣΗΣ:

Ο καταστροφέας intimus 45/60SC2/CC3/CC4/CC5/CC6 είναι μία μηχανή για την καταστροφή κοινών εγγράφων, αλλά και cd, dvd, πιστωτικών καρτών και ισοκέτων 3,5“.



**Η μηχανή επιτρέπεται να χρησιμοποιηθεί μόνο για την καταστροφή χαρτίων και πιστωτικών καρτών και για τον τεμαχισμό cd/dvd και δισκέτων 3,5“!**

Η κοπή άλλων φορέων δεδομένων μπορεί να προκαλέσει βλάβες στη συσκευή (π.χ. καταστροφή του κοπτικού μηχανισμού κλπ.).

## ΤΟΠΟΘΕΤΗΣΗ:

- Ξεπακετάρετε τη συσκευή και στήστε την.
- Κρεμάστε την πλαστική σακούλα στο πλαίσιο για τη σακούλα.
- Συνδέστε τη συσκευή σε πρίζα (1) (εικ. 2) με ρεύμα δικτύου (στοιχεία για την ασφάλεια της πρίζας δικτύου βλέπε “ΤΕΧΝΙΚΑ ΧΑΡΑΚΤΗΡΙΣΤΙΚΑ”).



**Η σύνδεση με το δίκτυο να είναι προσβάσιμη και να βρίσκεται κοντά στη μηχανή!**

**Η μηχανή να χρησιμοποιείται μόνο σε κλειστούς και θερμαινόμενους χώρους (10-25°C)!**

## ΧΕΙΡΙΣΜΟΣ

## ΣΤΟΙΧΕΙΑ ΧΕΙΡΙΣΜΟΥ:

## 1 = Φις δικτύου (εικ. 2)

Συνδέοντας τη μηχανή μέσω του φις με το δίκτυο η μηχανή βρίσκεται καταρχή σε απενεργοποιημένη κατάσταση.

## 2 = Διακόπτης λειτουργίας (εικ. 1)

“Ετοιμότητα για λειτουργία” / “Απενεργοποιημένη κατάσταση” / “Στοπ”

Αυτός ο διακόπτης περιλαμβάνει τρεις λειτουργίες:

## α) “Ετοιμότητα για λειτουργία”

πιέζοντας ελαφρά αυτό το πλήκτρο ενεργοποιείται η μηχανή στην κατάσταση “Ετοιμότητα για λειτουργία”.

Συγχρόνως ανάβει η ενσωματωμένη ένδειξη LED .

## β) “Απενεργοποιημένη κατάσταση”

Εάν πιεστεί αυτό το πλήκτρο στην κατάσταση “Ετοιμότητα για λειτουργία” επί περ. 3 δευτ., απενεργοποιείται η μηχανή.

**Συμβουλή:** Σε περίπτωση μη χρήσης της μηχανής για διάστημα περ. 5 λεπτών, η μηχανή απενεργοποιείται αυτόματα.

## γ) “Στοπ”

Εάν πιεστεί ελαφρά αυτό το πλήκτρο κατά τη διάρκεια λειτουργίας του κοπτικού μηχανισμού, απενεργοποιείται και ακινητοποιείται ο μηχανισμός.

## 3 = Διακόπτης κίνησης προς τα εμπρός (εικ. 1)

Αυτός ο διακόπτης περιλαμβάνει τρεις λειτουργίες:

α) Με ελαφριά πίεση του πλήκτρου κινείται ο κοπτικός μηχανισμός για μερικά δευτερόλεπτα προς τα εμπρός, π.χ. για εξαγωγή κατάλοιπων από τον κοπτικό μηχανισμό. Συγχρόνως ανάβει η ενσωματωμένη ένδειξη LED .

β) Εάν πιεστεί αυτός ο διακόπτης επί περ. δύο δευτ., ακολουθεί συνεχής λειτουργία του κοπτικού μηχανισμού προς τα εμπρός και μπορεί να γίνει πλήρωση της μηχανής. Συγχρόνως ανάβει η ενσωματωμένη ένδειξη LED .

## 4 = Διακόπτης κίνησης προς τα πίσω (εικ. 1)

Με χειρισμό αυτού του διακόπτη ο μηχανισμός κοπής κινείται σύντομα προς τα πίσω. Συγχρόνως ανάβει η ενσωματωμένη ένδειξη LED .

## 5 = Διάταξη ανίχνευσης με δέσμη φωτός (κίνηση προς τα εμπρός) (εικ. 3)

Έναρξη του προγράμματος καταστροφής μόλις εισαχθεί το υλικό σε μία από τις δύο εισόδους. Συγχρόνως ανάβει η ένδειξη LED  του διακόπτη κίνησης προς τα εμπρός.

## 6 = Ένδειξη ελέγχου (εικ. 1)

“Φρακάρισμα υλικών στη συσκευή” / “Παράλληλη προσαγωγή υλικών” / “Κατελιμμένο φωτοηλεκτρικό σύστημα προστασίας σε άνοιγμα πόρτας ή κατά την ενεργοποίηση”

Για τις εκάστοτε διαδικασίες βλέπε την εκάστοτε περιγραφή στο κεφάλαιο “ΒΛΑΒΗ”.

## α) “Μπλοκάρισμα υλικού στη συσκευή”

Ανάβει όταν εισήχθη στο μηχανισμό κοπής πολύ υλικό. Ο μηχανισμός κοπής μπλοκάρει, κινείται κατόπιν προς τα πίσω και ακινητοποιείται. Ο κινητήρας απενεργοποιείται.

## β) “Παράλληλη προσαγωγή υλικού”

Ανάβει, όταν εισήχθη συγχρόνως υλικό και στους δύο θάλαμους. Ο μηχανισμός κοπής σταματάει, κινείται κατόπιν προς τα πίσω και ακινητοποιείται. Ο κινητήρας απενεργοποιείται.

## γ) “Κατελιμμένο φωτοηλεκτρικό σύστημα προστασίας σε άνοιγμα πόρτας”

Ανάβει όταν κατά το άνοιγμα της πόρτας υπάρχει ακόμη υλικό σε έναν από τους δύο θάλαμους. Ακινητοποιείται ο κοπτικός μηχανισμός. Ο κινητήρας απενεργοποιείται.

## δ) “Κατελιμμένο φωτοηλεκτρικό σύστημα προστασίας κατά την ενεργοποίηση”

Ανάβει όταν κατά την ενεργοποίηση υπάρχει ακόμη υλικό σε έναν από τους δύο θάλαμους.

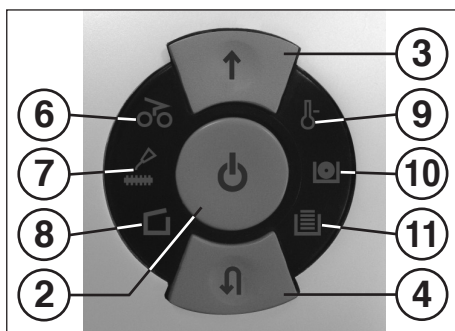

Εικ. 1

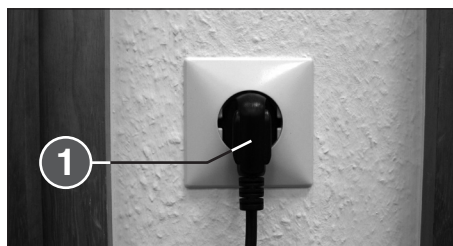

Εικ. 2

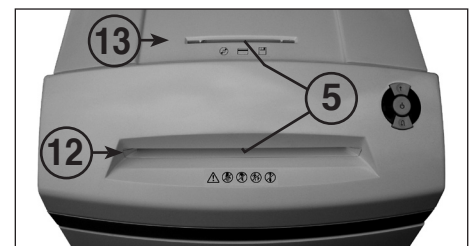

Εικ. 3



## ΧΕΙΡΙΣΜΟΣ

## ΣΤΟΙΧΕΙΑ ΧΕΙΡΙΣΜΟΥ:

## 7 = Ένδειξη ελέγχου (εικ. 1)

## “Λάδωμα του κοπτικού μηχανισμού”

Ανάβει όταν πρέπει να λαδωθεί ο κοπτικός μηχανισμός στο μοντέλο Cross-Cut. Η διαδικασία του λαδώματος πρέπει να επιβεβαιωθεί στον διακόπτη οπισθολειτουργίας (4) (βλέπε περιγραφή “ΣΥΝΤΗΡΗΣΗ ΚΟΠΤΙΚΟΥ ΜΗΧΑΝΙΣΜΟΥ”).

## 8 = Ένδειξη ελέγχου (εικ. 1)

## “Ανοικτή πόρτα” / “Βλάβη πόρτας”

## α) “Ανοικτή πόρτα”

Ανάβει όταν είναι ανοικτή η πόρτα του κάτω ντουλαπιού. Η μηχανή απενεργοποιείται αυτόματα και δεν μπορεί να ενεργοποιηθεί όσο είναι ακόμη ανοικτή η πόρτα.

## β) “Ηλεκτρική βλάβη”

**Αναβοσβήνει**, σε περίπτωση ηλεκτρικής βλάβης στον μηχανισμό του αισθητήρα της πόρτας. Η μηχανή απενεργοποιείται. Ενημερώστε το εμπορικό σας κατάστημα.

## 9 = Ένδειξη ελέγχου (εικ. 1)

## “Υπερφόρτωση του κινητήρα” /

## “Ηλεκτρική βλάβη”

Για τις εκάστοτε διαδικασίες βλέπε την εκάστοτε περιγραφή στο κεφάλαιο “ΒΛΑΒΗ”.

## α) “Προστασία κινητήρα”

Ανάβει όταν υπερφορτώθηκε ο κινητήρας και απενεργοποιήθηκε. Η μηχανή δεν μπορεί να εκκινήσει κατά τη φάση ψύξης του κινητήρα.

## β) “Ηλεκτρική βλάβη”

**Αναβοσβήνει**, όταν υπάρχει ηλεκτρική βλάβη εντός της πλακέτας ελέγχου. Συγχρόνως αναβοσβήνει η ένδειξη LED  του διακόπτη λειτουργίας (2). Η μηχανή απενεργοποιείται. Ενημερώστε το εμπορικό σας κατάστημα.

## 10 = Ένδειξη ελέγχου

## “Πλήρης περιέκτης CD/DVD” (εικ. 1)

Ανάβει όταν ο περιέκτης CD/DVD είναι πλήρης και πρέπει να εκκενωθεί. Απενεργοποιείται ο κοπτικός μηχανισμός για τον τεμαχισμό CD/DVD. Η διαδικασία εκκένωσης του περιέκτη CD/DVD πρέπει να επιβεβαιωθεί στον διακόπτη κίνησης προς τα εμπρός (3).

**Συμβουλή:** Μπορεί να συνεχιστεί η λειτουργία του κοπτικού μηχανισμού για τον τεμαχισμό χαρτιών.

## 11 = Ένδειξη ελέγχου

## “Πλήρης σακούλα συλλογής χαρτιού”

## (εικ. 1)

Ανάβει όταν η σακούλα συλλογής χαρτιού είναι πλήρης και πρέπει να εκκενωθεί. Απενεργοποιείται ο κοπτικός μηχανισμός για τον τεμαχισμό χαρτιού.

**Συμβουλή:** Μπορεί να συνεχιστεί η λειτουργία του κοπτικού μηχανισμού για τον τεμαχισμό CD/DVD.

## 12 = Θάλαμος εισαγωγής χαρτιών (εικ. 3)

## 13 = Θάλαμος εισαγωγής CD/DVD (εικ. 3)

## 14 = Σακούλα συλλογής χαρτιών (εικ. 4)

## 15 = Περιέκτης συλλογής CD/DVD (εικ. 4)

## 16 = Πλαίσιο σακούλας (εικ. 4)

## 17 = Δοχείο λαδιού (εικ. 4, 6)

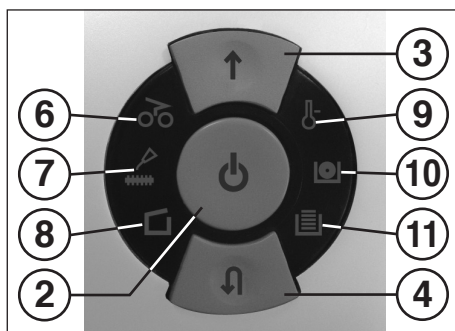

Εικ. 1



**Δεν επιτρέπεται με κανένα τρόπο η χρήση του καταστροφέα σαν κάθισμα ή σκαλίτσα. Κίνδυνος πτώσης και θραύσης του υλικού!**

## ΕΝΕΡΓΟΠΟΙΗΣΗ ΤΗΣ ΜΗΧΑΝΗΣ:

Για την ενεργοποίηση της μηχανής στην κατάσταση “Ετοιμότητα για λειτουργία” ακολουθήστε τα εξής βήματα:

- Σύντομος χειρισμός του διακόπτη λειτουργίας (2).
- Ανάβει η ένδειξη LED  του διακόπτη λειτουργίας (2) για “Ετοιμότητα για λειτουργία”.
- Μπορεί να εισάγετε υλικά στη μηχανή.

## ΕΙΣΑΓΩΓΗ ΥΛΙΚΟΥ:

Εισάγετε τα **χαρτιά** στην σχισμή εισαγωγής χαρτιών (12) (εικ. 3) για καταστροφή από τον κοπτικό μηχανισμό.

Εισάγετε τους **φορείς δεδομένων** (cd, dvd ή πιστωτικές κάρτες) τη μία μετά την άλλη στον χωριστό θάλαμο εισαγωγής CD/DVD (13) (εικ. 3) για καταστροφή από τον κοπτικό μηχανισμό.

Η μηχανή ανάβει αυτοάτως στη λειτουργία κίνησης προς τα εμπρός και απενεργοποιείται αυτόματα μετά τον τεμαχισμό.



**Κατά τη διάρκεια της εισαγωγής χαρτιών ποτέ μην εισάγετε συγχρόνως CD/DVD ή αντιστρόφως!**

**Συμβουλές:** Για την καταστροφή φωτοδιαπερατών μεμβρανών πρέπει η μηχανή να ενεργοποιηθεί με το χέρι για κίνηση προς τα εμπρός (κρατήστε πιεσμένο το διακόπτη κίνησης προς τα εμπρός (3) επί περ. 2 δευτ. ).

Με σύντομο χειρισμό του διακόπτη λειτουργίας (2) (λειτουργία “Στοπ”) μπορεί να διακοπεί ο τεμαχισμός ανά πάσα στιγμή. Για συνέχιση κρατήστε πιεσμένο τον διακόπτη λειτουργίας προς τα εμπρός (3) επί περ. 2 δευτ.

Σε περίπτωση μη χρήσης της μηχανής για διάστημα περ. 5 λεπτών, η μηχανή απενεργοποιείται.







**Ποτέ μην εισάγετε στη συσκευή περισσότερα υλικά από την αναφερόμενη μέγιστη ποσότητα (βλέπε “ΤΕΧΝΙΚΑ ΧΑΡΑΚΤΗΡΙΣΤΙΚΑ”)!  
Εάν παρόλα αυτά εισαχθούν περισσότερα υλικά στον κοπτικό μηχανισμό, βλέπε “ΒΛΑΒΕΣ” στο εδάφιο “ΜΠΛΟΚΑΡΙΣΜΑ ΥΛΙΚΩΝ ΣΤΗ ΣΥΣΚΕΥΗ”.**

**Για σωστό διαχωρισμό αποβλήτων φροντίζουν δύο χωριστά τοποθετημένοι περιέκτες.**

## ΕΚΚΕΝΩΣΗ ΤΗΣ ΣΑΚΟΥΛΑΣ ΣΥΛΛΟΓΗΣ

## ΓΙΑ ΧΑΡΤΙΑ (εικ. 4):

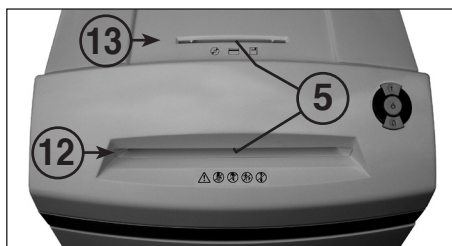

Όταν γεμίσει η σακούλα συλλογής χαρτιών, απενεργοποιείται η μηχανή. Ανάβει η ένδειξη ελέγχου  (11). Ακολουθήστε τα εξής βήματα:

- Ανοίξτε την πόρτα. Ανάβει η ένδειξη ελέγχου  (8). Εάν υπάρχουν ακόμη υλικά σε έναν από τους θάλαμους εισαγωγής, ανάβει επιπροσθέτως η ένδειξη ελέγχου  (6).
- Τραβήξτε έξω από το κάτω τμήμα του περιβλήματος το πλαίσιο της σακούλας (16) με την κρεμασμένη σακούλα συλλογής χαρτιών (14) και με τοποθετημένο περιέκτη για CD/DVD (15).
- Αφαιρέστε τον περιέκτη για CD/DVD και τη σακούλα συλλογής χαρτιών και αδειάστε το περιεχόμενο. Σβήνει η ένδειξη ελέγχου  (11).



Εικ. 3

- Κρεμάστε την άδεια σακούλα στο πλαίσιο σακούλας (16), τοποθετήστε στη θέση του τον περιέκτη για CD/DVD και επαναπροσαρμόστε το πλαίσιο με τη σακούλα και τον περιέκτη για CD/DVD στο κάτω τμήμα του περιβλήματος.







- Κλείστε την πόρτα. Σβήνει η ένδειξη ελέγχου  (8).
- Εάν είναι αναμμένη η ένδειξη ελέγχου  (6), πιέστε σύντομα τον διακόπτη κίνησης προς τα εμπρός (3). Στο θάλαμο εισαγωγής τεμαχίζονται τα υπόλοιπα υλικά και σβήνει η ένδειξη.

**Συμβουλή:** Η μηχανή λειτουργεί μόνο όταν η πόρτα είναι κλειστή.

## ΕΚΚΕΝΩΣΗ ΤΟΥ ΠΕΡΙΕΚΤΗ ΣΥΛΛΟΓΗΣ

## ΓΙΑ CD/DVD (εικ. 4):

**Συμβουλή:** Ο έλεγχος “Πλήρης περιέκτης CD” γίνεται με μέτρηση των εκτελεσμένων διαδικασιών τεμαχισμού. Εάν συμπληρωθεί ο αριθμός εισαγωγής CD/DVD που έχει προπρογραμματιστεί (περ. 20 τεμάχια), απενεργοποιείται η μηχανή. Ανάβει η ένδειξη ελέγχου  (10). Ακολουθήστε τα εξής βήματα:

- Ανοίξτε την πόρτα. Ανάβει η ένδειξη ελέγχου  (8) και **αναβοσβήνουν** η ένδειξη LED  του διακόπτη κίνησης προς τα εμπρός (3) και η ένδειξη ελέγχου  (10).
- Τραβήξτε έξω από το περιβλήμα το πλαίσιο της σακούλας (16) με την κρεμασμένη σακούλα συλλογής χαρτιών (14) και με τοποθετημένο περιέκτη για CD/DVD (15) και αδειάστε το περιεχόμενο.
- Πιέστε σύντομα τον διακόπτη κίνησης προς τα εμπρός (3) προς επιβεβαίωση της εκκένωσης του περιέκτη CD/DVD. Η μέτρηση αρχίζει και πάλι από μηδέν. Η ένδειξη ελέγχου  (10) και η ένδειξη LED  του διακόπτη κίνησης προς τα εμπρός (3) σβήνουν.
- Κρεμάστε τον άδριο περιέκτη για CD/DVD στο πλαίσιο σακούλας (16) και επαναπροσαρμόστε το πλαίσιο με τη σακούλα και τον περιέκτη στο κάτω τμήμα του περιβλήματος.
- Κλείστε την πόρτα. Σβήνει η ένδειξη ελέγχου  (8).

**Συμβουλή:** Η μηχανή λειτουργεί μόνο όταν η πόρτα είναι κλειστή.

## ΔΥΝΑΜΙΚΗ ΕΝΔΕΙΞΗ ΦΟΡΤΩΣΗΣ:

Προς αποφυγή απόφραξης και έτσι προς επίτευξη συνεχούς και αποτελεσματικής καταστροφής των φορέων δεδομένων, προβάλλεται η επίκαιρη κατάσταση φόρτωσης του κινητήρα με χρωματιστό φως στον θάλαμο εισαγωγής ως ακολούθως:

Πράσινο φως	Φόρτωση <50%
Κίτρινο φως	Φόρτωση 50 – 75%
Κόκκινο φως	Φόρτωση 75 – 100%

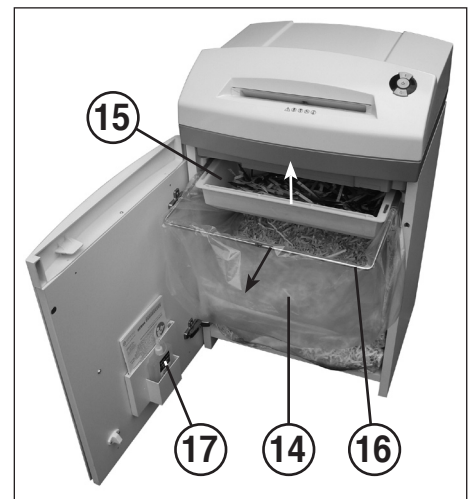

Εικ. 4

## ΒΛΑΒΗ

## ΜΠΛΟΚΑΡΙΣΜΑ ΥΛΙΚΟΥ ΣΤΗ ΣΥΣΚΕΥΗ:



## (Λειτουργία αυτόματης αλλαγής κατεύθυνσης)

Εάν προξενηθεί μπλοκάρισμα του υλικού από εισαγωγή πολύ υλικού, η μηχανή αντιδρά ως ακολούθως:

- Ο μηχανισμός κοπής μπλοκάρει, κινείται κατόπιν προς τα πίσω (ελευθερώνει το υλικό) και ακινητοποιείται. Ο κινητήρας απενεργοποιείται. Ανάβει η ένδειξη ελέγχου  (6).

Ακολουθήστε τα εξής βήματα:

## Μπλοκάρισμα χαρτιών στη σχισμή εισαγωγής (12)

- Αφαιρέστε τα επιστρέφοντα χαρτιά.
- Ο κοπτικός μηχανισμός κινείται τώρα αυτομάτως προς τα εμπρός και κόβει το υπόλοιπο κομμάτι χαρτιού που βρίσκεται στον κοπτικό μηχανισμό. Κατά τη διάρκεια της κίνησης προς τα εμπρός ανάβει η ένδειξη LED  του διακόπτη κίνησης προς τα εμπρός (3). Σβήνει η ένδειξη ελέγχου  (6).



- Συνεχίστε την εργασία με εισαγωγή μικρότερων ποσοτήτων χαρτιών.

## Μπλοκάρισμα στον θάλαμο εισαγωγής CD/DVD (13)

- Αφαιρέστε το υλικό που επιστρέφεται.



**Να αφαιρέσετε το υλικό προσεκτικά, διότι υφίσταται σοβαρός κίνδυνος τραυματισμού από τις αιχμηρές άκρες!**

- Τώρα εισάγονται και πάλι αυτόματα τα υπόλοιπα υλικά στον μηχανισμό κοπής. Κατά τη διάρκεια της κίνησης προς τα εμπρός ανάβει η ένδειξη LED  του διακόπτη κίνησης προς τα εμπρός (3). Σβήνει η ένδειξη ελέγχου  (6).

- Όταν περάσουν όλα τα υλικά, συνεχίστε την εργασία με ουστή δόσολογία.

- Εάν χρειαστεί βάζετε με το χέρι τον κοπτικό μηχανισμό εναλλάξ στη θέση λειτουργίας προς τα εμπρός ή προς τα πίσω, μέχρι να περάσουν και να καταστραφούν όλα τα υλικά.

## ΠΑΡΑΛΛΗΛΗ ΕΙΣΑΓΩΓΗ ΥΛΙΚΟΥ:

Εάν εισαχθούν υλικά συγχρόνως και στους δύο θαλάμους εισαγωγής, η μηχανή θα αντιδράσει ως ακολούθως:

- Ο μηχανισμός κοπής μπλοκάρει, κινείται κατόπιν προς τα πίσω (ελευθερώνει το υλικό) και ακινητοποιείται. Ο κινητήρας απενεργοποιείται. Ανάβει η ένδειξη ελέγχου  (6).

- Αφαιρέστε τα υλικά από έναν από τους θαλάμους.

- Πιέστε σύντομα τον διακόπτη κίνησης προς τα εμπρός (3). Τα υλικά προς κοπή του άλλου θαλάμου θα προσαχθούν στον κοπτικό μηχανισμό και θα τεμαχιστούν. Σβήνει η ένδειξη ελέγχου  (6).

## ΚΑΤΕΙΛΗΜΜΕΝΟ ΦΩΤΟΗΛΕΚΤΡΙΚΟ ΣΥΣΤΗΜΑ ΠΡΟΣΤΑΣΙΑΣ ΚΑΤΑ ΤΟ ΑΝΟΙΓΜΑ ΤΗΣ ΠΟΡΤΑΣ:

Εάν κατά το άνοιγμα της πόρτας υπάρχουν ακόμη υλικά σε έναν από τους δύο θαλάμους τεμαχισμού, απενεργοποιείται ο κινητήρας και ακινητοποιείται ο κοπτικός μηχανισμός. Ανάβει η ένδειξη ελέγχου  (6).

Κλείστε την πόρτα και επιβεβαιώστε την υφιστάμενη κατάσταση με σύντομη πίεση του διακόπτη κίνησης προς τα εμπρός (3). Τα υπάρχοντα υλικά προσάγονται στον κοπτικό μηχανισμό και τεμαχίζονται.

## ΦΩΤΟΗΛΕΚΤΡΙΚΟ ΣΥΣΤΗΜΑ ΠΡΟΣΤΑΣΙΑΣ ΚΑΤΑ ΤΗΝ ΕΝΕΡΓΟΠΟΙΗΣΗ

Εάν κατά την ενεργοποίηση της μηχανής βρίσκονται ακόμη υλικά σε έναν από τους δύο περιέκτες, ανάβει η ένδειξη ελέγχου  (6).



Αφαιρέστε τα υλικά και επιβεβαιώστε την κατάσταση με σύντομη πίεση του διακόπτη κίνησης προς τα εμπρός (3).

## ΠΡΟΣΤΑΣΙΑ ΚΙΝΗΤΗΡΑ:

Εάν υπερφορτωθεί ο κινητήρας, απενεργοποιείται. Ανάβει η ένδειξη ελέγχου  (9).

Αφήστε τη συσκευή να κρυώσει περ. 25 - 40 λεπτά (ανάλογα με το μοντέλο και τη θερμοκρασία του χώρου) και επαναεκκινήστε την.

## ΗΛΕΚΤΡΙΚΗ ΒΛΑΒΗ:

Εάν αναβοσβήνει η ένδειξη ελέγχου  (9) σε συνδυασμό με την ένδειξη LED  του λειτουργικού διακόπτη (2) ή μόνο η ένδειξη ελέγχου  (8) υφίσταται ηλεκτρική βλάβη. Δεν είναι δυνατή η ενεργοποίηση της μηχανής.

Στην περίπτωση αυτή ενημερώστε το εμπορικό σας κατάστημα.

## ΛΙΣΤΑ ΕΛΕΓΧΟΥ ΣΕ ΠΕΡΙΠΤΩΣΗ ΒΛΑΒΗΣ:

Εάν δεν λειτουργεί η συσκευή, ελέγξτε τα εξής:

- Έχει συνδεθεί το **βύσμα** με πρίζα δικτύου;
- Είναι κλειστή η **πόρτα**;
- Είναι γεμάτη η **σακούλα συλλογής χαρτιών**; Ακολουθήστε τις οδηγίες στο κεφάλαιο "ΕΚΚΕΝΩΣΗ ΤΗΣ ΣΑΚΟΥΛΑΣ ΣΥΛΛΟΓΗΣ"
- Είναι γεμάτο το **δοχείο συλλογής CD/DVD**; Ακολουθήστε τις οδηγίες στο κεφάλαιο "ΕΚΚΕΝΩΣΗ ΤΟΥ ΠΕΡΙΕΚΤΗ ΣΥΛΛΟΓΗΣ ΓΙΑ CD/DVD".
- Υπάρχει **μπλοκάρισμα υλικών** στη συσκευή; Ακολουθήστε τις οδηγίες στο κεφάλαιο "ΜΠΛΟΚΑΡΙΣΜΑ ΥΛΙΚΟΥ ΣΤΗ ΣΥΣΚΕΥΗ".
- Έχει υπερφορτωθεί ο **κινητήρας**; Βλέπε "ΠΡΟΣΤΑΣΙΑ ΚΙΝΗΤΗΡΑ".

Εάν δεν συμβάνει τίποτα από όλα αυτά, επικοινωνήστε με το ειδικό κατάστημα.

## ΣΥΝΤΗΡΗΣΗ / ΔΙΑΘΕΣΗ

## ΚΑΘΑΡΙΣΜΟΣ ΤΩΝ ΦΩΤΟΚΥΤΤΑΡΩΝ (εικ. 5):

Εάν μείνουν κομμάτια χαρτιού στη σχισμή εισαγωγής και δεν φεύγουν (π. χ. Μετά από μπλοκάρισμα του χαρτιού) δεν αποκλείεται να μην απενεργοποιείται πλέον η συσκευή λόγω της κατελιμμένης διάταξης ανίχνευσης με δέσμη φωτός.

Μπορείτε να αφαιρέσετε τα κομματάκια χαρτιού ή ή να καθαρίσετε τα φωτοκύτταρα, εισάγοντας άλλο ένα φύλλο χαρτιού ή λειτουργώντας τη μηχανή με την όπισθεν ταχύτητα και ακουίζοντας λίγο τα μάτια του φωτοκύτταρου με ένα πινέλο.



Εικ. 5







Εικ. 6

## ΣΥΝΤΗΡΗΣΗ ΚΟΠΤΙΚΟΥ ΜΗΧΑΝΙΣΜΟΥ (CROS-CUT):



Οι κοπτικοί μηχανισμοί Cross-Cut πρέπει να λαδωθούν μετά από ορισμένο χρονικό διάστημα λειτουργίας.



Εάν ανάβει η ένδειξη ελέγχου  (7), ακολουθήστε τα εξής βήματα:

Ανοίξτε την πόρτα. Ανάβει η ένδειξη ελέγχου  (8) και αναβοσβήνουν η ένδειξη LED  του διακόπτη κίνησης προς ταπίσω (4) και η ένδειξη ελέγχου  (7). Αφαιρέστε το δοχείο λαδιού (17) (εικ. 6) από το στήριγμα στην πόρτα και ξανακλείστε την πόρτα.

Βάλτε λίγο λάδι πάνω σε ένα χαρτί και εισαγάγετέ το μέσα από το θάλαμο εισαγωγής χαρτιών (12) στον κοπτικό μηχανισμό.

Το χαρτί τραβιέται μέσα και έτσι το λάδι λαδώνει τον μηχανισμό κοπής.

**Συμβουλή:** Για να ορθώσει την ένδειξη πρέπει μετά από την διαδικασία λαδώματος του κοπτικού μηχανισμού να ακολουθήσει επιβεβαίωση ως εξής:

- Ανοίξτε την πόρτα τόσο, ώστε να αναβεί η ένδειξη ελέγχου (8). Αναβοσβήνουν οι ενδείξεις ελέγχου  (7) και  (4).

- Πιέστε τον διακόπτη κίνησης προς τα πίσω (4) και κρατήστε τον πιεσμένο μέχρι να ορθώσει η ένδειξη ελέγχου  (7).
- Ξανακλείστε την πόρτα.

Ο κοπτικός μηχανισμός αρχίζει τώρα ένα κύκλωμα καθαρισμού (κίνηση προς τα εμπρός και προς τα πίσω) και κατόπιν απενεργοποιείται. Η μηχανή είναι τώρα έτοιμη για λειτουργία. Σε περίπτωση παραγγελίας του ειδικού λαδιού, βλέπε στο κεφάλαιο "ΕΙΔΙΚΑ ΑΞΕΣΟΥΑΡ".

## ΑΥΤΟΜΑΤΟ ΣΥΣΤΗΜΑ ΕΞΟΙΚΟΝΟΜΗΣΗΣ ΕΝΕΡΓΕΙΑΣ:

Εάν η μηχανή δεν χρησιμοποιηθεί για ορισμένο χρονικό διάστημα, απενεργοποιείται αυτόματα μετά από περ. 5 λεπτά. Σβήνει η ένδειξη LED  του λειτουργικού διακόπτη (2) "Ετοιμότητα για λειτουργία". Για απενεργοποίηση πιέστε σύντομα τον λειτουργικό διακόπτη.

## ΔΙΑΘΕΣΗ ΤΗΣ ΜΗΧΑΝΗΣ ΣΤΑ ΑΠΟΡΡΙΜΜΑΤΑ:

 Στο τέλος της διάρκειας χρήσης της μηχανής να την απορρίψετε κατά τρόπο φιλικό στο περιβάλλον. Ποτέ μην πετάτε τμήματα της μηχανής ή της συσκευασίας στα οικιακά απορρίμματα.

## ΤΕΧΝΙΚΑ ΣΤΟΙΧΕΙΑ

Μοντέλο	Στοιχεία σύνδεσης με το δίκτυο		
	Τάση δικτύου/συχνότητα - απορρόφηση ισχύος - ισχύς		
intimus 45/60SC2	220-230V/50Hz - 3,0 A - 0,7 kW	115-125V/60Hz - 5,6 A - 0,7 kW	100V/50/60Hz - 7,0 A - 0,7 kW
intimus 45/60CC3+CC4+CC5	220-230V/50Hz - 3,0 A - 0,55 kW	115-125V/60Hz - 5,6 A - 0,55 kW	100V/50/60Hz - 7,0 A - 0,55 kW
intimus 45/60CC6	220-230V/50Hz - 3,0 A - 0,7 kW	115-125V/60Hz - 5,6 A - 0,7 kW	100V/50/60Hz - 7,0 A - 0,7 kW

Προσφάλεια (αδρανής): 220-230V = 10 A / 115-125V = 15 A / 100V = 15 A

Μοντέλο	Τύπος	Πλάτος κοπής χαρτιού / CD, DVD	Κοπτική απόδοση χαρτιού / CD, DVD	Πλάτος εργασίας	Στάθμη ήχου	Διαστάσεις Π x Μ x Υ	Βάρος†
intimus 45SC2	278-4S	3,8 χιλ. / 8 χιλ.	22-24 Φύλλα* / 1 τεμάχιο	235 χιλ.	περ. 55 dB(A)	450 x 390 x 650 χιλ.	31 χγρ.
intimus 45CC3	278-4C	3,8x30 χιλ. / 8 χιλ.	13-15 Φύλλα* / 1 τεμάχιο	235 χιλ.	περ. 55 dB(A)	450 x 390 x 650 χιλ.	32 χγρ.
intimus 45CC4	278-2C	1,9x15 χιλ. / 8 χιλ.	10-11 Φύλλα* / 1 τεμάχιο	235 χιλ.	περ. 55 dB(A)	450 x 390 x 650 χιλ.	32 χγρ.
intimus 45CC5	278-1C	0,8x12 χιλ. / 8 χιλ.	5-6 Φύλλα* / 1 τεμάχιο	235 χιλ.	περ. 55 dB(A)	450 x 390 x 650 χιλ.	32 χγρ.
intimus 45CC6	278-1CF	0,8x4,5 χιλ. / 8 χιλ.	5-6 Φύλλα* / 1 τεμάχιο	235 χιλ.	περ. 55 dB(A)	450 x 390 x 650 χιλ.	32 χγρ.
intimus 60SC2	279-4S	3,8 χιλ. / 8 χιλ.	22-24 Φύλλα* / 1 τεμάχιο	235 χιλ.	περ. 55 dB(A)	450 x 390 x 770 χιλ.	33 χγρ.
intimus 60CC3	279-4C	3,8x30 χιλ. / 8 χιλ.	13-15 Φύλλα* / 1 τεμάχιο	235 χιλ.	περ. 55 dB(A)	450 x 390 x 770 χιλ.	34 χγρ.
intimus 60CC4	279-2C	1,9x15 χιλ. / 8 χιλ.	10-11 Φύλλα* / 1 τεμάχιο	235 χιλ.	περ. 55 dB(A)	450 x 390 x 770 χιλ.	34 χγρ.
intimus 60CC5	279-1C	0,8x12 χιλ. / 8 χιλ.	5-6 Φύλλα* / 1 τεμάχιο	235 χιλ.	περ. 55 dB(A)	450 x 390 x 770 χιλ.	34 χγρ.
intimus 60CC6	279-1CF	0,8x4,5 χιλ. / 8 χιλ.	5-6 Φύλλα* / 1 τεμάχιο	235 χιλ.	περ. 55 dB(A)	450 x 390 x 770 χιλ.	34 χγρ.

\* Αναφέρ. Σε χαρτί μεγέθους A4 70g/m<sup>2</sup> σε 230V/50Hz

## VIGTIGE SIKKERHEDSOPLYSNINGER



<< Apparatet må kun betjenes af én person ad gangen!  
Sikkerhedselementerne er konstrueret til farefri betjening i „enmandsdrift“.



<< Under makuleringen må der ikke gennemføres andet arbejde på maskinen (f.eks. rengøring)!



<< Maskinen er ikke noget legetøj og den er ikke egnet til at børn bruger og benytter den!  
Hele denne maskines sikkerhedstekniske konstruktion (dimensioner, tilførselsåbninger, sikkerhedsafbrydelsesmekanismer osv.) indeholder ikke nogensomhelst garanti for en farefri håndtering gennem børn.



<< **Fare for kvæstelser!** Løstsiddende beklædningsgenstande, slips, smykker eller lignende må ikke komme i nærheden af papirsprækken!



<< **Fare for kvæstelser!** Stik ikke fingrene ind i papirsprækken!



<< I tilfælde af fare slukkes der for maskinen på hovedafbryderen, nødafbryderen eller ved at trække stikket ud!



<< **Træk stikket ud, før maskinen åbnes!**  
Reparationer må kun foretages af en servicetekniker!

## IDRIFTSÆTTELSE

### ANVENDELSESOMRÅDE:

Datamakuleringsmaskinen **intimus 45/60SC2/CC3/CC4/CC5/CC6** er en maskine til destruering af almindeligt skrevet og trykt materiale samt datamedier som CDer, DVDer, kreditkort og 3,5-tommers disketter.



**Maskinen må kun benyttes til destruering af papir og kreditkort og til destruering af CDer, DVDer og 3,5-tommers disketter!**

*Destruering af andre datamedier kan medføre skader på apparatet (f. eks. beskadigelse af skæreeenheden).*

### OPSTILLING:

- Pak apparatet ud og stil det op.
- Anbring plastikposen i poserammen.
- Tilslut apparatet til el-nettet med netstikket (1) (afb. 2) (oplysninger om den krævede sikring for stikkontakten er oplyst under „TEKNISKE DATA“).



**Apparatets nettilslutning skal være frit tilgængelig og den skal befinde sig i nærheden af apparatet!**

**Maskinen skal kun benyttes i lukkede og tempererede lokaler (10-25°C)!**

## BETJENING

### BETJENINGSELEMENTER:

#### 1 = Netstik (afb. 2)

Efter tilslutning af apparatet med netstikket i stikkontakten er apparatet i begyndelsen i slukket tilstand.

#### 2 = Funktionstast (afb. 1)

„Driftsklar“ / „Sluk“ / „Stop“  
Denne tast har tre funktioner:

##### a) „Driftsklar“

Gennem en kort betjening af denne tast sættes maskinen til „driftsklar“ tilstand. Samtidigt lyser den integrerede lysdiode-indikator op.

##### b) „Sluk“

Når denne tast holdes nede i driftstilstand „driftsklar“ i ca. 3 sekunder, så slukkes apparatet.

**Bemærk:** Bruges maskinen ikke igennem et tidsrum på ca. 5 minutter, så slukkes apparatet automatisk.

##### c) „Stop“

Ved kort betjening af denne tast, mens skæreeenheden er i gang, afbrydes skæreeenheden og den bliver stående.

#### 3 = Fremad-tast (afb. 1)

Denne tast har to funktioner:

a) Ved kort betjening af denne tast kører skæreeenheden frem i nogle sekunder, f. eks. for at transportere resterende materiale ud af skæreeenheden. Samtidigt lyser den integrerede lysdiode-indikator op.

b) Holdes denne tast nede i ca. 2 sekunder, så kører skæreeenheden frem i vedvarende drift og materiale, som skal destrueres, kan føres ind i maskinen. Samtidigt lyser den integrerede lysdiode-indikator op.

#### 4 = Tilbage-tast (afb. 1)

Ved betjening af denne tast kører skæreeenheden kortvarigt baglæns. Samtidigt lyser den integrerede lysdiode-indikator op.

#### 5 = Lysskranke (fremadrettet bevægelse) (afb. 3)

Starter destrueringsproceduren, så snart materiale tilføres igennem en af de to sprækker. Samtidigt lyser fremad-tastens lysdiode-indikator op.

#### 6 = Kontrol-indikator (afb. 1)

„Materialestop i apparatet“ / „Materialetilførsel parallelt“ / „Lysskranke blokeret under åbning af dør eller når maskinen tændes“

Vedrørende fremgangsmåder se den pågældende beskrivelse i afsnittet „DRIFTSFEJL“.

##### a) „Materialestop i apparatet“

Lyser op, når der blev tilført for meget materiale til skæreeenheden. Skæreeenheden blokerer, kører derefter et lille stykke baglæns og bliver stående. Motoren standses.

##### b) „Materialtilførsel parallelt“

Lyser op, når der er blevet tilført materiale igennem begge sprækker samtidigt. Skæreeenheden blokerer, kører derefter et lille stykke baglæns og bliver stående. Motoren standses.

##### c) „Lysskranke blokeret under åbning af dør“

Lyser op, når der under åbning af døren stadig er materiale i en af de to sprækker. Skæreeenheden stopper. Motoren standses.

##### d) „Lysskranke blokeret når maskinen tændes“

Lyser op, når der stadig er materiale i en af de to sprækker, når maskinen tændes.

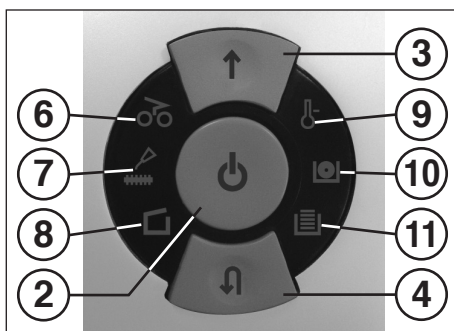

afb. 1



afb. 2

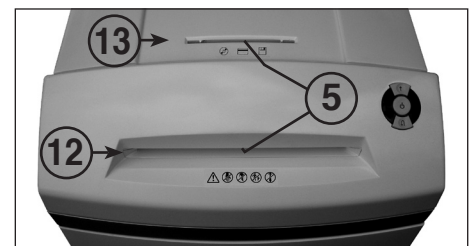

afb. 3



## BETJENING

## BETJENINGSELEMENTER:

## 7 = Kontrol-indikator (afb. 1)

## „Smøre skæreenhed“

Lyser op, når Cross-Cut-typens skæreenhed skal smøres med olie. Smørepceduren skal bekræftes med Tilbage-tasten (4) (se beskrivelsen under „VEDLIGEHOLD AF SKÆREENHED“).

## 8 = Kontrol-indikator (afb. 1)

## „Dør åben“ / „Dørfejl“

## a) „Dør åben“

Lyser op, når underskabets dør er åbnet. Apparatet slukkes automatisk og kan ikke startes op igen, så længe døren står åben.

## b) „Elektrisk fejl“

**Blinker**, når der foreligger en elektrisk driftsfejl ved dørens sensor. Apparatet standses. Henvend Dem venligst til Deres forhandler.

## 9 = Kontrol-indikator (afb. 1)

## „Overbelastning af motoren“ /

## „Elektrisk driftsfejl“

Vedrørende fremgangsmåder se i det pågældende afsnit „DRIFTSFEJL“.

## a) „Motorbeskyttelse“

Lyser op, når motoren er blevet overbelastet og standset. I motorens afkølingsfase kann apparatet ikke sættes i gang.

## b) „Elektrisk driftsfejl“

**Blinker**, når der foreligger en elektrisk driftsfejl på styringens printkort. Samtidigt blinker lysdiode-indikatoren  for funktionstasten (2). Maskinen standses. Henvend Dem venligst til Deres forhandler.

## 10 = Kontrol-indikator

## „CD/DVD-beholder fyldt“ (afb. 1)

Lyser op, når CD/DVD-beholderen er fyldt og skal tømmes. Skæreenheden til destruering af CD/DVD'er afbrydes. Tømningen af CD/DVD-beholderen skal bekræftes med fremad-tasten (3).

**Bemærk:** Skæreenheden til makulering af papir kan fortsat bruges.

## 11 = Kontrol-indikator

## „Papir-pose fyldt“ (afb. 1)

Lyser op, når papiropsamlingsposen er fyldt og skal tømmes. Skæreenheden til destruering af papir slukkes.

**Bemærk:** Skæreenheden til destruering af CD/DVD'er kan fortsat bruges.

## 12 = Papirtilføringssprække (afb. 3)

## 13 = CD/DVD-tilføringssprække (afb. 3)

## 14 = Opsamlingspose til papir (afb. 4)

## 15 = Opsamlingsbeholder CD/DVD (afb. 4)

## 16 = Poseramme (afb. 4)

## 17 = Oliebeholder (afb. 4, 6)

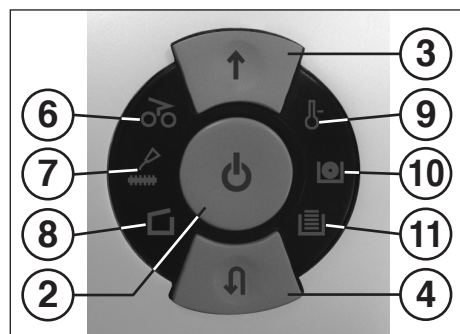

afb. 1



**Makulatoren må aldrig benyttes som siddeplads eller som trinbræt. Der er fare for at falde på grund af materialebrud!**

## OPSTART AF APPARATET:

For at sætte maskinen til „driftsklar“ gør De således:

- Tryk kort på funktionstasten (2).
- Lysdiode-indikatoren  til funktionstasten (2) lyser for „driftsklar“.
- Materiale kan tilføres maskinen.

## MATERIALETILFØRSEL:

**Papir** tilføres gennem papirtilføringssprækken (12) (afb. 3) til skæreenheden.

**Datamedier** (CD, DVD eller kreditkort) føres enkeltvist til skæreenheden gennem den særskilt anbragte CD/DVD-tilføringssprække (13) (afb. 3).

Maskinen skifter automatisk til fremadrettet kørsel, trækker materialet ind og slukker automatisk efter makuleringsproceduren.



**Under tilføring af papir må der aldrig samtidigt tilføres CD/DVD'er og omvendt!**

**Bemærk:** Til makulering af folier, hvor lyset kan trænge igennem, skal apparatet sættes til fremadrettet drift gennem manuel betjening (Fremad-tasten (3) holdes nede i ca. 2 sekunder).

Gennem kort betjening af funktionstasten (2) („Stop“-funktion) kan destrueringsproceduren stoppes til enhver tid. Hold Fremad-tasten (3) nede i ca. 2 sekunder for at fortsætte.

Bruges maskinen ikke igennem et tidsrum på ca. 5 minutter, så slukkes apparatet automatisk.



**Tilfør maskinen aldrig mere end den oplyste største mængde materiale (se „TEKNISKE DATA“!).**



*Er der alligevel kommet for meget materiale ind i skæreenheden, så slå op under „DRIFTSFEJL“ angående „MATERIALESTOP I APPARATET“.*

**To særskilt anbragte opsamlingsbeholdere sikrer en korrekt behandling af forskelligt affald.**

## TØMNING AF OPSAMLINGSPOSEN

## FOR PAPIR (afb. 4):

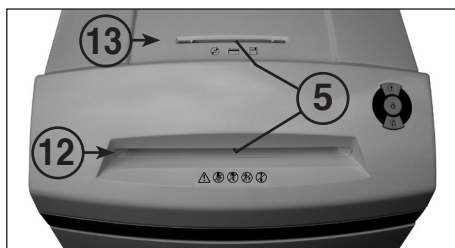

Maskinen slukker, når opsamlingsposen for papir er fyldt. Kontrol-indikatoren  (11) lyser op. Gør nu følgende:

- Åbn døren. Kontrol-indikatoren  (8) lyser op. Er der endnu materiale i en af tilføringssprækkerne, så lyser desuden Kontrol-indikatoren  (6) op.
- Træk poserammen (16) med isat opsamlingspose for papir (14) og isat CD/DVD-beholder (15) ud af kabinettets underdel.
- Tag CD/DVD-beholderen og opsamlingsposen for papir ud og tøm dem. Kontrol-indikatoren  (11) slukkes.



afb. 3

- Hæng den tømte pose ind i poserammen (16), sæt CD/DVD-beholderen i og skub så rammen med pose og CD/DVD-beholder ind i kabinettets underdel igen.

- Døren lukkes. Kontrol-indikatoren  (8) slukkes.
- Såfremt Kontrol-indikatoren  (6) lyser op, betjen kort Fremad-tasten (3). Materiale, som endnu findes i tilføringssprækken, makuleres og indikatoren slukkes.

**Bemærk:** Apparatet kører kun ved lukket dør!







## TØMNING AF OPSAMLINGSBEHOLDEREN

## for CD/DVD (afb. 4):

**Bemærk:** Overvågningen for „CD-beholder fyldt“ sker ved tælling af de gennemførte destrueringer.

Når det i styringen på forhånd programmerede antal (ca. 20 styk) af tilførte CD/DVD'er nået, så afbryder maskinen. Kontrol-indikatoren  (10) lyser op.

Gå frem således:

- Åbn døren. Kontrol-indikatoren  (8) lyser op lysdiode-indikatoren  for Fremad-tasten (3) **blinker** sammen med Kontrol-indikatoren  (10).
- Træk poserammen (16) med isat opsamlingspose (14) og isat CD/DVD-beholder (15) ud af kabinettets underdel, tag CD/DVD-beholderen ud og tøm den.
- Betjen kort Fremad-tasten (3) for at bekræfte tømningen af CD/DVD-beholderen. Tælleproceduren begynder igen ved nul. Kontrol-indikatoren  (10) slukkes sammen med Fremad-tastens (3) lysdiode-indikator .
- Sæt den tømte CD/DVD-beholder ind ved poserammen (16) og skub rammen med pose og beholder ind i kabinettets underdel igen.
- Døren lukkes. Kontrol-indikatoren  (8) slukkes.

**Bemærk:** Apparatet kører kun ved lukket dør!

## DYNAMISK BELASTNINGSVISNING:

For at undgå et materialestop og for således at opnå en kontinuerlig og effektiv destruering af datamedierne, vises under destrueringen motorens belastningsgrad gennem et i farven afstemt, diffust lys i tilføringssprækken på følgende måde:

Grønt lys:	Belastning < 50%
Gult lys:	Belastning 50 - 75%
Rødt lys:	Belastning 75 - 100%



afb. 4

## FEJL

### MATERIALESTOP I APPARATET:

#### (Auto-Reverse-funktion)

Indtræder der materialestop på grund af for meget tilført materiale, så reagerer apparatet på følgende måde:

- Skæreenheden blokerer, kører derefter et lille stykke baglæns (materiale frigives) og bliver derefter stående. Motorens standses. Kontrol-indikatoren ⚡ (6) lyser op.

Gå frem på følgende måde:

#### Papirstop i papirtilførselssprækken (12)

- Tag papir ud, som er blevet transporteret tilbage.
- Skæreenheden kører nu automatisk fremad og makulerer den papirrest, som sidder i skæreenheden. Under den fremadgående transport lyser Fremad-tastens (3) lysdiode-indikator ↑. Kontrol-indikatoren ⚡ (6) slukkes.
- Fortsæt makuleringen med en mindre papirmængde.

#### Materialestop i CD/DVD-tilførselssprækken (13)

- Tag materiale ud, som er blevet transporteret tilbage.



**Vær forsigtigt, når materialet tages ud. Der er fare for kvæstelser på grund af skarpe skærekanter!**

- Det resterende materiale tilføres nu automatisk til skæreenheden og det destrueres. Under transport fremad lyser Fremad-tastens (3) lysdiode ↑. Kontrol-indikatoren ⚡ (6) slukkes.
- Når materialet er løbet igennem fortsættes med makuleringen i den rigtige dosering.
- Såfremt nødvendigt skiftes der manuelt mellem fremadrettet og baglæns drift af skæreenheden, indtil materialet er kørt helt igennem og destrueret fuldstændigt.

### MATERIALETILFØRSEL PARALLELT:

Såfremt der tilføres materiale gennem begge sprækker, så reagerer maskinen på følgende måde:

- Skæreenheden blokerer, kører derefter et lille stykke baglæns (materiale frigives) og bliver stående. Motorens standses. Kontrol-indikatoren ⚡ (6) lyser op.
- Tag materialet ud af en af sprækkerne.
- Betjen kort Fremad-tasten (3). Materialet fra den anden sprække føres til skæreenheden og makuleres. Kontrol-indikatoren ⚡ (6) slukkes.

### LYSSKRANKE BLOKERET UNDER ÅBNING AF DØR:

Skulle der under åbning af døren endnu være materiale i en af de to tilførselssprækker, så slukkes motoren og skæreenheden står stille. Kontrol-indikatoren ⚡ (6) lyser op.

Luk døren og bekræft tilstanden gennem kort betjening af Fremad-tasten (3). Det forhåndenværende materiale føres til skæreenheden og makuleres.

### LYSSKRANKE BLOKERET NÅR MASKINEN TÆNDES:

Skulle der ved opstart af maskinen endnu være materiale i en af de to tilførselssprækker, så slukkes motoren og skæreenheden står stille. Kontrol-indikatoren ⚡ (6) lyser op.

Fjern materialet og bekræft tilstanden gennem kort betjening af Fremad-tasten (3).

### MOTORBESKYTTELSE:

Overbelastes motoren, så afbryder den. Kontrol-indikatoren ⚡ (9) lyser op.

Efter en afkølingstid på ca. 25-40 minutter (alt efter model og temperaturen i lokalet) kan De atter tænde for apparatet.

### ELEKTRISK DRIFTSFEJL:

**Blinker** kontrol-indikatoren ⚡ (9) i forbindelse med funktionstastens (2) lysdiode-indikator ⏻ eller kun kontrol-indikatoren ⚡ (8), så foreligger en elektrisk driftsfejl. Maskinen kan ikke startes op. Henvend Dem venligst til Deres forhandler.

### TJEKLISTE I TILFÆLDE AF DRIFTSFEJL:

Fungerer apparatet ikke, så kontroller venligst følgende punkter:

- er **netstikket** tilsluttet til strømnettet?
- er **døren** lukket?
- er **opsamlingsposen for papir** fyldt? følg vejledningen under „TØMNING AF OPSAMLINGSPOSEN FOR PAPIR“.
- er **opsamlingsbeholderen for CD/DVD** fyldt? følg vejledningen under „TØMNING AF OPSAMLINGSBEHOLDEREN FOR CD/DVD“.
- er der et **materialestop** i apparatet? følg vejledningen under „MATERIALESTOP I APPARATET“.
- er **motoren** blevet overbelastet? se under „MOTORBESKYTTELSE“.

**Når ingen af kontrolpunkterne er rammende, så henvend Dem venligst til Deres forhandler.**

## VEDLIGEHOLDELSE / BORTSKAFNING

### RENSNING AF FOTOCELLERNE (afb. 5):

Skulle det ske, at papirstykker bliver liggende i indføringssprækken (f. eks. efter et papirstop), så er det muligt, at apparatet ikke længere slår fra på grund af den „blokerede“ lyskranke.

De kan fjerne papirstykker hhv. rense fotocellen ved at føre et yderligere ark papir ind til skæreenheden eller ved at lade maskinen køre baglæns for så kort at viske over fotocellens to „øjne“ med en pensel.



afb. 5



afb. 6

### VEDLIGEHOLD SKÆREENHED (CROSS-CUT):



Cross-Cut-skæreenheder skal forsynes med olie efter en bestemt driftstid.

Gå frem på følgende måde, når kontrol-indikatoren ⚡ (7) lyser op:

Åbn døren. Kontrol-indikatoren ⚡ (8) lyser op og lysdiode-indikatoren ⚡ (9) for både Tilbage-tasten (4) og kontrol-indikatoren ⚡ (7) blinker. Tag oliebeholderen (17) (afb. 6) ud af holderen i døren og luk døren igen.

Fordel en smule olie på et ark papir og før dette så ind gennem papirtilførselssprækken (12) til skæreenheden.

Papiret trækkes nu ind og olien når således ind i skæreenheden.

**Bemærk:** For at slukke indikatoren skal man efter en gennemført smøring af skæreenheden bekræfte denne procedure på følgende måde:

- Åbn døren så meget, at kontrol-indikatoren (8) lyser op. Kontrol-indikatorerne ⚡ (7) og ⚡ (4) blinker.

- Tryk på Tilbage-tasten (4) og hold den nede, indtil kontrol-indikatoren ⚡ (7) slukkes.

- Luk døren igen.

Skæreenheden begynder nu automatisk på en rensecyklus (fremad-/tilbagekørsel) og slukker så. Maskinen er nu atter klar til brug. I tilfælde af, at specialolien skal bestilles, slå op under „SPECIALTILBEHØR“.

### ENERGIBESPARELSES-AUTOMATIK:

Bruges maskinen ikke for en vis tid, så slukker den automatisk efter ca. 5 minutter. Lysdiode-indikatoren ⏻ til funktionstasten for „driftsklar“ slukkes. Tryk kort på funktionstasten for at tænde igen.

### BORTSKAFNING AF MASKINEN:

 Bortskaf maskinen i slutningen af dens levetid på miljøvenlig måde. Put ikke nogen dele af maskinen eller af emballagen i husholdningsaffaldet.

## TEKNISKE SPECIFIKATIONER

Model	EI-data		
	forsyningsspænding/frekvens · strømforbrug · effekt		
intimus 45/60SC2	220-230V/50Hz · 3,0 A · 0,7 kW	120V/60Hz · 5,6 A · 0,7 kW	100V/50/60Hz · 7,0 A · 0,7 kW
intimus 45/60CC3+CC4+CC5	220-230V/50Hz · 3,0 A · 0,55 kW	120V/60Hz · 5,6 A · 0,55 kW	100V/50/60Hz · 7,0 A · 0,55 kW
intimus 45/60CC6	220-230V/50Hz · 3,0 A · 0,7 kW	120V/60Hz · 5,6 A · 0,7 kW	100V/50/60Hz · 7,0 A · 0,7 kW

Sikring (træeg): 220-230V = 10 A / 115-125V = 15 A / 100V = 15 A

Model	Type	Skærebredde Papir / CD,DVD	Skæreeffekt Papir / CD,DVD	Arbejdsbredde	Støjniveau	Mål B x D x H	Vægt
intimus 45SC2	278-4S	3,8 mm / 8 mm	22-24 ark* / 1 Stk.	235 mm	ca. 55 dB(A)	450 x 390 x 650 mm	31 kg
intimus 45CC3	278-4C	3,8x30 mm / 8 mm	13-15 ark* / 1 Stk.	235 mm	ca. 55 dB(A)	450 x 390 x 650 mm	32 kg
intimus 45CC4	278-2C	1,9x15 mm / 8 mm	11-13 ark* / 1 Stk.	235 mm	ca. 55 dB(A)	450 x 390 x 650 mm	32 kg
intimus 45CC5	278-1C	0,8x12 mm / 8 mm	7-8 ark* / 1 Stk.	235 mm	ca. 55 dB(A)	450 x 390 x 650 mm	32 kg
intimus 45CC6	278-1CF	0,8x4,5 mm / 8 mm	5-6 ark* / 1 Stk.	235 mm	ca. 55 dB(A)	450 x 390 x 650 mm	32 kg
intimus 60SC2	279-4S	3,8 mm / 8 mm	22-24 ark* / 1 Stk.	235 mm	ca. 55 dB(A)	450 x 390 x 770 mm	33 kg
intimus 60CC3	279-4C	3,8x30 mm / 8 mm	13-15 ark* / 1 Stk.	235 mm	ca. 55 dB(A)	450 x 390 x 770 mm	34 kg
intimus 60CC4	279-2C	1,9x15 mm / 8 mm	11-13 ark* / 1 Stk.	235 mm	ca. 55 dB(A)	450 x 390 x 770 mm	34 kg
intimus 60CC5	279-1C	0,8x12 mm / 8 mm	7-8 ark* / 1 Stk.	235 mm	ca. 55 dB(A)	450 x 390 x 770 mm	34 kg
intimus 60CC6	279-1CF	0,8x4,5 mm / 8 mm	5-6 ark* / 1 Stk.	235 mm	ca. 55 dB(A)	450 x 390 x 770 mm	34 kg

\* gældende for A4-papir 70g/m<sup>2</sup> ved 230V/50Hz

## VIKTIGE SIKKERHETSHENVISNINGER

-  << Apparatet må ikke betjenes av flere personer samtidig!  
Sikkerhetsinnretningene er konstruert for risikofri betjening av én person.
-  << Mens oppkuttingen foregår må det ikke utføres andre arbeider (f.eks. rengjøring o.l.) på maskinen!
-  << Maskinen er ikke noe leketøy og er ikke egnet for barn!  
Det sikkerhetstekniske totalkonseptet (mål, mateåpninger, sikkerhetsutkoblinger osv.) på denne maskinen gir ingen garanti for at den kan håndteres farefritt av barn.
-   << Fare for personskader!  
Hold løse deler av klær, slips, smykker, langt hår og andre løse gjenstander borte fra innføringsåpningen!
-  << Fare for personskader! Grip ikke inn i innføringsåpningen med fingrene!
-  << I tilfelle av fare slås maskinen av, enten med hovedbryteren eller med nød-av-bryteren, eller ved å dra ut støpslet!
-  << Før maskinen åpnes må støpslet dras ut!  
Reparasjoner må bare utføres av fagfolk!

## BRUK

### BRUKSOMRÅDE:

Makuleringsmaskinen intimus 45/60SC2/CC3/CC4/CC5/CC6 er en maskin til makulering av alminnelig papir og datamedier som CDer, DVDer, kredittkort og 3,5"-disketter.

 **Maskinen må kun brukes til makulering av papir og kredittkort og til makulering av CDer, DVDer og 3,5"-disketter!**

Makulering av andre typer datamedier kan forårsake skader på apparatet (f.eks. ødeleggelse av skjæreverktøyet osv.)

### OPPSTILLING:

- Pakk ut og sett opp maskinen.
- Heng en plastsekk i sekerammen.
- Koble maskinen til strømmettet med støpslet (1) (bilde 2) (opplysninger om nødvendig sikring av strømkontakten se „TEKNISKE DATA“).

 **Maskinens strømtilkobling må være fritt tilgjengelig og bør befinne seg i nærheten av maskinen!**

**Maskinen skal kun brukes i lukkede og tempererte (10-25°C) rom!**

## BETJENING

### BETJENINGSELEMENTER:

#### 1 = Støpsel (bilde 2)

Når maskinen kobles til strømmettet med støpslet befinner maskinen seg først i utkoblet tilstand.

#### 2 = Funksjonsknapp (bilde 1)

„Driftsklar“ / „AVv“ / „Stopp“

Denne knappen har tre funksjoner:

##### a) „Driftsklar“

Med et kort trykk på denne knappen blir maskinen satt på „Driftsklar“.

Samtidig lyser den integrerte LED-indikatoren  opp.

##### b) „Av“

Når denne knappen blir holdt trykket i ca. 3 sek. i tilstanden „Driftsklar“, blir maskinen koblet ut.

**Merk:** Når maskinen ikke blir brukt over et tidsrom på ca. 5 min. kobler maskinen automatisk ut.

##### c) „Stopp“

Med et kort trykk på denne knappen mens skjæreverktøyet går, blir det koblet ut og står.

#### 3 = Foroverknapp (bilde 1)

Denne knappen har to funksjoner:

a) Med et kort trykk på denne knappen går skjæreverktøyet forover i et par sekunder, f.eks. for å sende ut kuttete rester som er igjen i maskinen. Samtidig lyser den integrerte LED-indikatoren  opp.

b) Når denne knappen blir holdt trykket i ca. to sekunder, går skjæreverktøyet i kontinuerlig drift og maskinen kan mates. Samtidig lyser den integrerte LED-indikatoren  opp.

#### 4 = Tilbakeknapp (bilde 1)

Når denne knappen blir trykket, går skjæreverktøyet bakover en kort stund. Samtidig lyser den integrerte LED-indikatoren  opp.

#### 5 = Fotocelle (forovergang) (bilde 3)

Starter kuttingen så snart materiale blir matet inn i en av de to matesjaktene. Samtidig lyser LED-indikatoren  for foroverknappen opp.

#### 6 = Kontroll-indikator (bilde 1)

„Materialoppnopning i maskinen“ / „Materialmating parallell“ / „Fotocelle tilskygget ved åpen dør eller ved innkobling“

Fremgangsmåte se den respektive beskrivelsen i avsnittet „FEIL“.

##### a) „Materialoppnopning i maskinen“

Lyser opp når det ble matet for mye materiale i skjæreverktøyet. Skjæreverktøyet blokkerer, går så et stykke bakover og står. Motoren blir koblet ut.

##### b) „Materialmating parallell“

Lyser opp når det ble matet materiale samtidig i begge sjakter. Skjæreverktøyet stanser, går så et stykke bakover og står. Motoren blir koblet ut.

##### c) „Fotocelle tilskygget ved åpen dør“

Lyser opp når det fremdeles finnes materiale i en av matesjaktene når døren blir åpnet. Skjæreverktøyet stanser. Motoren blir koblet ut.

##### d) „Fotocelle tilskygget ved innkobling“

Lyser opp når det finnes materiale i en av matesjaktene når maskinen blir koblet inn.

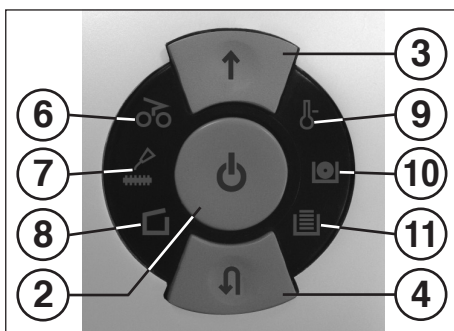

bilde 1

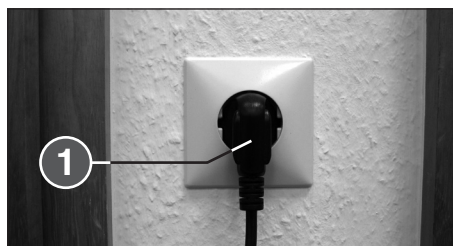

bilde 2

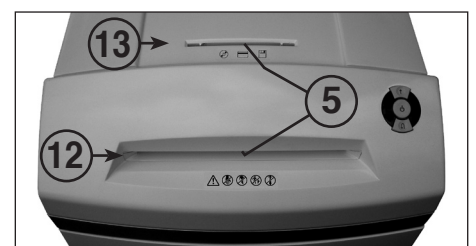

bilde 3



BETJENING

BETJENINGSELEMENTER:

7 = Kontroll-indikator (bilde 1)

„Smøre skjæreverktøy“

Lyser opp når skjæreverktøyet på cross-cut-versjonen må smøres. Smøringen må kvitteres med tilbakeknappen (4) (se beskrivelse i „VEDLIKEHOLD SKJÆREVERKTØY“).

8 = Kontroll-indikator (bilde 1)

„Dør åpen“ / „Dør feil“

a) „Dør åpen“

Lyser opp når døren i underskapet er åpen. Maskinen blir automatisk koblet ut og kan ikke startes så lenge døren står åpen.

b) „Elektrisk feil“

**Blinker** når det er en elektrisk feil i dørsensoren. Maskinen blir koblet ut. Vennligst ta kontakt med forhandleren.

9 = Kontroll-indikator (bilde 1)

„Motoroverbelastning“ /

„Elektrisk feil“

Fremgangsmåte se den respektive beskrivelsen i avsnittet „FEIL“.

a) „Motorvern“

Lyser opp når motoren ble overbelastet og har koblet ut. Mens motoren avkjøles kan den ikke startes.

b) „Elektrisk feil“

**Blinker** når det er en elektrisk feil inne i styrekortet. Samtidig blinker LED-indikatoren for funksjonsknappen (2). Maskinen blir koblet ut. Vennligst ta kontakt med forhandleren.

10 = Kontroll-indikator

„CD/DVD-beholder full“ (bilde 1)

Lyser opp når CD/DVD-beholderen er full og må tømmes. Skjæreverktøyet for kutting av CD/DVD blir koblet ut. Tømmingen av CD/DVD-beholderen må kvitteres med foroverknappen (3).

**Merk:** Skjæreverktøyet for kutting av papir kan fremdeles brukes.

11 = Kontroll-indikator

„Papirsekk full“ (bilde 1)

Lyser opp når oppsamlingssekken for papir er full og må tømmes. Skjæreverktøyet for papirkutting blir koblet ut.

**Merk:** Skjæreverktøyet for kutting av CD/DVD kan fremdeles brukes.

12 = Papirmatesjakt (bilde 3)

13 = CD/DVD-matesjakt (bilde 3)

14 = Oppsamlingssekk for papir (bilde 4)

15 = Oppsamlingsbeholder CD/DVD (bilde 4)

16 = Sekkeramme (bilde. 4)

17 = Oljetank (bilde 4, 6)



**Makulatoren må aldri brukes til å sitte eller stå på. Fare for fall hvis materialet brekker!**

INNKOBLING AV MASKINEN:

Maskinen kobles inn til „driftsklar“ på denne måten:

- Trykk kort på funksjonsknappen (2).
- LED-indikatoren for funksjonsknappen (2) lyser opp for „driftsklar“.
- Maskinen kan mates.

MATERIALMATING:

Mat **papir** til skjæreverktøyet gjennom papirmatesjakten (12) (bilde 3).

**Datamedier** (CD, DVD eller kredittkort) mates til skjæreverktøyet enkeltvis gjennom den separate CD/DVD-matesjakten (13) (bilde 3).

Maskinen kobler automatisk til forovergang, trekker inn materialet og kobler automatisk ut etter makuleringsprosessen.



**Ikke mat inn CD/DVD samtidig med papir og omvendt!**

**Hensvisninger:** For kutting av gjennomsiktige folier må maskinen settes på forovergang manuelt (hold foroverknappen (3) trykket i ca. 2 sek.).

Med et kort trykk på funksjonsknappen (2) („Stopp“-funksjon) kan kuttingen stanses til enhver tid. Fortsett ved å holde foroverknappen (3) trykket i ca. 2 sek.

Når maskinen ikke blir brukt over et tidsrom på ca. 5 min. kobler den ut.



**Mat aldri mer enn den angitte største mengden av materiale inn i maskinen (se „TEKNISKE DATA“)!**

Hvis det likevel har kommet for mye materiale inn i skjæreverktøyet, se under „FEIL“ og „MATERIALOPPHOPNING I MASKINEN“.

To separate oppsamlingsbeholdere sørger for en korrekt avfallsortering.

TØMMING AV OPPSAMLINGSSEKKEN

FOR PAPIR (bilde 4):

Når oppsamlingssekken for papir er full, kobler maskinen ut. Kontroll-indikatoren (11) lyser opp.

Bruk denne fremgangsmåten:

- Åpne døren. Kontroll-indikatoren (8) lyser opp. Hvis det fremdeles finnes materiale i en av matesjaktene, lyser kontroll-indikatoren (6) i tillegg.
- Trekk sekkerammen (16) med innhengt papirbeholder (14) og innsatt samlekar CD/DVD (15) ut av husets underdel.
- Ta ut samlekar CD/DVD, ta ut papirbeholder og tøm innholdet. Kontrolldisplayet (11) slukner.

- Heng den tømte sekken inn på sekkerammen (16), sett inn samlekar CD/DVD og skyv rammen med sekk og samlekar CD/DVD inn i husets underdel igjen.

- Lukk døren. Kontroll-indikatoren (8) slukner.
- Hvis kontroll-indikatoren (6) lyser, trykk kort på foroverknappen (3). Materiale som er igjen i matesjakten blir kuttet og indikatoren slukner.

**Merk:** Maskinen går kun når døren er lukket!

TØMMING AV OPPSAMLINGSBEHOLDEREN FOR CD/DVD (bilde 4):

**Merk:** „CD-beholder full“ overvåkes ved å telle de gjennomførte makuleringsprosessene.

Når det antall (ca. 20 stykk) matede CD/DVDer som er forhåndsprogrammert i styringen er nådd, kobler maskinen ut. Kontroll-indikatoren (10) lyser opp.

Bruk denne fremgangsmåten:

- Åpne døren. Kontroll-indikatoren (8) lyser opp og LED-indikatoren for foroverknappen (3) og kontroll-indikatoren (10) blinker.
- Trekk sekkerammen (16) med innhengt sekk (14) og innsatt samlekar CD/DVD (15) ut av husets underdel, ta ut samlekar CD/DVD og tøm innholdet.
- Trykk kort på foroverknappen (3) for å kvittere at CD/DVD-beholderen er tømt. Tellingene begynner på null igjen. Kontroll-indikatoren (10) og LED-indikatoren for foroverknappen (3) slukner.
- Sett det tømte samlekar CD/DVD inn på sekkerammen (16) og skyv rammen med sekk og beholder inn i husets underdel igjen.
- Lukk døren. Kontroll-indikatoren (8) slukner.

**Merk:** Maskinen går kun når døren er lukket!

DYNAMISK BELASTNINGSINDIKATOR:

For å unngå opphopning av materiale og dermed oppnå en kontinuerlig og effektiv makulering av datamediene, blir motorens belastningsgrad vist under makuleringsprosessen med et farget avstemt, diffust lys i matesjakten på denne måten:

Grønt lys:	Belastning < 50%
Gult lys:	Belastning 50 - 75%
Rødt lys:	Belastning 75 - 100%

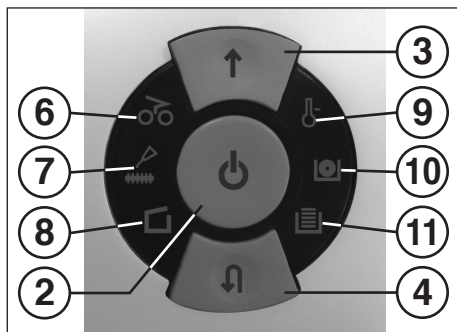

bilde 1

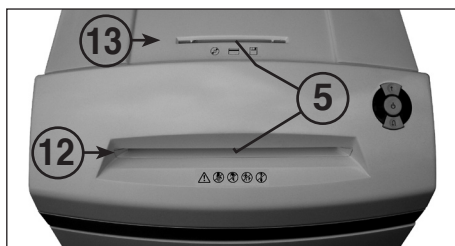

bilde 3

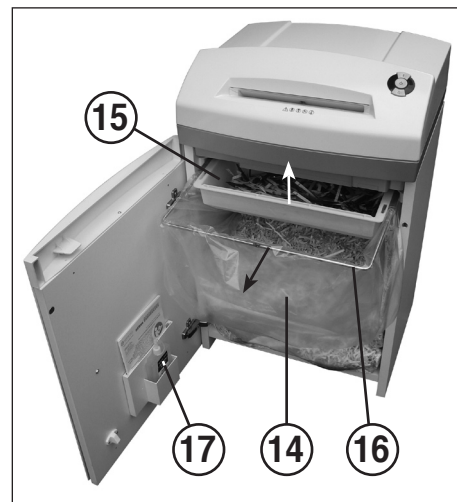

bilde 4



## FUNKSJONSFEIL

### MATERIALOPPHOPNING I MASKINEN: (Auto-reverse-funksjon)

Når for mye materiale hoper seg opp, reagerer maskinen på denne måten:

- Skjæreverktøyet blokkerer, går deretter et stykke bakover (materialet blir frigitt) og står. Motoren blir koblet ut. Kontroll-indikatoren (6) lyser opp.

Bruk denne fremgangsmåten:

#### Papir opphopning i papirmatesjakten (12)

- Ta ut papir som er ført tilbake.
- Skjæreverktøyet går nå automatisk forover og kutter de papirrestene som er igjen i skjæreverktøyet. Mens maskinen går forover, lyser LED-indikatoren for foroverknappen (3). Kontroll-indikatoren (6) slukner.
- Forsett makuleringen med en mindre papirmengde.

#### Materialopphopning i CD/DVD-matesjakten (13)

- Ta ut materiale som er ført tilbake.



**Ta materialet forsiktig ut, det er fare for personskader fra de skarpe kuttstedene!**

- Resten av makulaturmaterialet blir nå automatisk matet til skjæreverktøyet på nytt og kuttet opp. Mens maskinen går forover, lyser LED-indikatoren for foroverknappen (3). Kontroll-indikatoren (6) slukner.
- Når materialet har gått gjennom maskinen, fortsett makuleringen med riktig mengde.

- Koble om nødvendig skjæreverket manuelt avvekslende om til forover og bakover, til alt materialet har gått gjennom maskinen og er kuttet opp.

#### MATERIALMATING PARALLELL:

Hvis materialet blir matet samtidig i begge matesjaktene, reagerer maskinen på denne måten:

- Skjæreverktøyet blokkerer, går deretter et stykke bakover (materialet blir frigitt) og står. Motoren blir koblet ut. Kontroll-indikatoren (6) lyser opp.
- Ta materialet ut av en av sjaktene.
- Trykk kort på foroverknappen (3). Materialet i den andre sjakten blir matet til skjæreverktøyet og kuttet opp. Kontroll-indikatoren (6) slukner.

#### FOTOCELLE TILSKYGGET VED ÅPEN DØR:

Hvis det skulle finnes materiale i en av matesjaktene når døren blir åpnet, kobler motoren ut og skjæreverktøyet stanser. Kontroll-indikatoren (6) lyser opp.

Lukk døren og kvitter tilstanden med et kort trykk på foroverknappen (3). Materialet blir matet til skjæreverktøyet og kuttet opp.

#### FOTOCELLE TILSKYGGET VED INNKOBLING:

Hvis det finnes materiale i en av matesjaktene når maskinen blir koblet inn, lyser kontroll-indikatoren (6) opp.

Ta ut materialet og kvitter tilstanden med et kort trykk på foroverknappen (3).

#### MOTORVERN:

Hvis motoren er overbelastet, kobler den ut. Kontroll-indikatoren (9) lyser opp.

Maskinen kan startes på nytt etter en avkjølingstid på ca. 25-40 minutter (alt etter modell og romtemperatur).

#### ELEKTRISK FEIL:

Når kontroll-indikatoren (9) blinker sammen med LED-indikatoren for funksjonsknappen (2), eller bare kontroll-indikatoren (8), foreligger det en elektrisk feil. Maskinen kan ikke startes.

Ta i dette tilfellet kontakt med forhandleren.

#### SJEKKLISTE VED FEIL:

Hvis maskinen ikke virker, kontroller følgende punkter:

- Er støpslet riktig koblet til strømmettet?
- Er døren lukket?
- Er oppsamlingssekken for papir full?  
Følg anvisningene i „TØMMING AV OPPSAMLINGSSEKKEN FOR PAPIR“.
- Er oppsamlingsbeholderen for CD/DVD full?  
Følg anvisningene i „TØMMING AV OPPSAMLINGSBEHOLDEREN FOR CD/DVD“.
- Har materialet opphopet seg i maskinen?  
Følg anvisningene i „MATERIALOPPHOPNING I MASKINEN“.
- Er motoren overbelastet?  
Se „MOTORVERN“.

Hvis ikke noe av dette gjelder, ta kontakt med forhandleren.

## VEDLIKEHOLD / DEPONERING

### RENGJØRING AV FOTOCELLENE (bilde 5):

Hvis det er igjen papirbiter i innløpsslissen (f.eks. etter en papir opphopning), er det mulig at maskinen ikke kobler ut mer fordi fotocellen er „tilskygget“.

Du kan fjerne papirbitene eller rengjøre fotocellen ved å mate et ark papir til skjæreverktøyet, eller sette maskinen i tilbakegang og tørke kort over de to „øynene“ på fotocellen med en pensel.



bilde 5



bilde 6

### VEDLIKEHOLD SKJÆREVERKTØY (CROSS-CUT):



Cross-cut-skjæreverktøy må smøres med olje etter en bestemt driftstid.

Når kontroll-indikatoren (7) lyser, bruk denne fremgangsmåten:

Åpne døren. Kontroll-indikatoren (8) lyser opp og LED-indikatoren for tilbakeknappen (4) og kontroll-indikatoren (7) blinker. Ta oljetanken (17) (bilde 6) ut av holderen i døren og lukk døren igjen.

Fordel litt olje på et ark papir og mat så dette gjennom papirmatesjakten (12) til skjæreverktøyet.

Papiret blir trukket inn, dermed kommer det olje inn i skjæreverktøyet.

**Merk: For å slukke indikatoren må smøringen av skjæreverktøyet kvitteres på denne måten:**

- Åpne døren til kontroll-indikatoren (8) lyser opp. Kontroll-indikatoren (7) og (4) blinker.

- Trykk på tilbakeknappen (4) og hold den trykket til kontroll-indikatoren (7) slukner.

- Lukk døren igjen.

Skjæreverktøyet begynner nå automatisk en rengjøringscyklus (forovergang/tilbakegang) og kobler så ut. Maskinen er igjen driftklar. For bestilling av spesialolje se „SPESIALTILBEHØR“.

#### ENERGISPARE-AUTOMATIKK:

Når maskinen ikke blir brukt på en stund, kobler den automatisk ut etter ca. 5 minutter. LED-indikatoren for funksjonsknappen (2) for „Driftklar“ slukner. Trykk kort på funksjonsknappen for å koble maskinen inn igjen.

#### DEPONERING AV MASKINEN

Etter slutten på levetiden skal maskinen deponeres på miljøriktig måte. Ikke kast noen deler av maskinen eller emballasjen i husholdningsavfallet.



## TEKNISKE DATA

Modell	Nett-tilslutningsdata		
	Tilslutningsspenning/Frekvens · Strømpotkap · Effekt		
intimus 45/60SC2	220-230V/50Hz · 3,0 A · 0,7 kW	120V/60Hz · 5,6 A · 0,7 kW	100V/50/60Hz · 7,0 A · 0,7 kW
intimus 45/60CC3+CC4+CC5	220-230V/50Hz · 3,0 A · 0,55 kW	120V/60Hz · 5,6 A · 0,55 kW	100V/50/60Hz · 7,0 A · 0,55 kW
intimus 45/60CC6	220-230V/50Hz · 3,0 A · 0,7 kW	120V/60Hz · 5,6 A · 0,7 kW	100V/50/60Hz · 7,0 A · 0,7 kW

For-sikring (treg): 220-230V = 10 A / 115-125V = 15 A / 100V = 15 A

## SPESIALTILBEHØR

Betegnelse	Best.-nr.
Plastpose, 440x330x600x0,05 mm (45)	83079
Plastpose, 440x330x950x0,05 mm (60)	99977
Liten oljeflaske, 110 ml	88035

**NB:** Henvend deg til forhandleren for etterbestilling av spesielle tilbehørsdeler og ved behov for reservedeler.

Modell	Type	Skjærebredde Papir / CD,DVD	Skjæreeffekt Papir / CD,DVD	Arbeidsbredde	Støynivå	Dimensjoner B x D x H	Vekt
intimus 45SC2	278-4S	3,8 mm / 8 mm	22-24 ark* / 1 stykk	235 mm	ca. 55 dB(A)	450 x 390 x 650 mm	31 kg
intimus 45CC3	278-4C	3,8x30 mm / 8 mm	13-15 ark* / 1 stykk	235 mm	ca. 55 dB(A)	450 x 390 x 650 mm	32 kg
intimus 45CC4	278-2C	1,9x15 mm / 8 mm	10-11 ark* / 1 stykk	235 mm	ca. 55 dB(A)	450 x 390 x 650 mm	32 kg
intimus 45CC5	278-1C	0,8x12 mm / 8 mm	5-6 ark* / 1 stykk	235 mm	ca. 55 dB(A)	450 x 390 x 650 mm	32 kg
intimus 45CC6	278-1CF	0,8x4,5 mm / 8 mm	5-6 ark* / 1 stykk	235 mm	ca. 55 dB(A)	450 x 390 x 650 mm	32 kg
intimus 60SC2	279-4S	3,8 mm / 8 mm	22-24 ark* / 1 stykk	235 mm	ca. 55 dB(A)	450 x 390 x 770 mm	33 kg
intimus 60CC3	279-4C	3,8x30 mm / 8 mm	13-15 ark* / 1 stykk	235 mm	ca. 55 dB(A)	450 x 390 x 770 mm	34 kg
intimus 60CC4	279-2C	1,9x15 mm / 8 mm	10-11 ark* / 1 stykk	235 mm	ca. 55 dB(A)	450 x 390 x 770 mm	34 kg
intimus 60CC5	279-1C	0,8x12 mm / 8 mm	5-6 ark* / 1 stykk	235 mm	ca. 55 dB(A)	450 x 390 x 770 mm	34 kg
intimus 60CC6	279-1CF	0,8x4,5 mm / 8 mm	5-6 ark* / 1 stykk	235 mm	ca. 55 dB(A)	450 x 390 x 770 mm	34 kg

\* referert til A4-papir 70g/m<sup>2</sup> ved 230V/50Hz

## VIKTIGA SÄKERHETSFÖRESKRIFTER



<< Apparaten får inte användas av flera personer samtidigt!  
Säkerhetsorganen är byggda för att kunna garantera riskfri „enmansmanövrering“.



<< Skaderisk! Löst åtsittande kläder, slips, smycken, långt hår och andra lösa föremål måste hållas borta från inmatningsöppningen!



<< Medan papperet rivs sönder får inga andra arbeten (t.ex. rengöring) utföras på maskinen!



<< Skaderisk! Stick inte in fingrarna i inmatningsöppningen!



<< Maskinen är ingen leksak och är inte lämpad att användas och brukas av barn!  
Hela maskinens säkerhetstekniska koncept (dimensioner, tillförselöppningar, säkerhetsfrånkopplingar etc.) innehåller inga som helst garantier för ofarlig hantering av barn.



<< Om fara uppstår: Stoppa omedelbart maskinen genom att slå från huvudströmbrytaren, trycka Nödstopp eller dra ur nätsladden!



<< Dra ur nätsladden innan maskinen öppnas!  
Reparationer får endast utföras av fackman!

## IDRIFTTAGNING

## ANVÄNDNINGSSOMRÅDE:

Dokumentförstöraren **intimus 45/60SC2/CC3/CC4/CC5/CC6** är en maskin för att sönderdela gängse dokument och datamedier som cd- och dvd-skivor, kreditkort och 3,5"-disketter.



**Maskinen får endast användas för att sönderdela papper och kreditkort samt för sönderdelning av cd-/dvd-skivor och 3,5"-disketter!**

Sönderdelning av andra datamedier kan leda till att maskinen skadas (t.ex. att skärverket förstörs etc.).

## UPPSTÄLLNING:

- Packa upp och ställ upp apparaten.
- Häng platssäcken i säckramen.
- Anslut maskinen med nätkontakten (1) (bild 2) till elnätet (för uppgifter om säkringens för nätuttaget se "TEKNISKA DATA").



**Maskinens nätanslutning måste vara fritt åtkomlig och bör vara i närheten av maskinen!**

**Maskinen bör endast användas i slutna och tempererade (10-25°C) utrymmen!**

## HANDHAVANDE

## REGLAGE:

## 1 = Nätkontakt (bild 2)

När maskinen ansluts med nätkontakten till elnätet är maskinen först i avstängt läge.

## 2 = Funktionsknapp (bild 1)

"Klar att användas"/"Av"/"Stopp"

Den här knappen har tre funktioner:

## a) "Klar att användas"

Trycker man kort på den här knappen kopplas maskinen till "klar att användas".  
Samtidigt tänds den integrerade LED-angivelsen .

## b) "Av"

Trycker man på den här knappen i läget "klar att användas" ca. 3 sekunder stängs maskinen av.

**Observera:** Om maskinen inte används under ca. 5 minuter stängs maskinen av automatiskt.

## c) "Stopp"

Trycker man kort på den här knappen när skärverket går stängs det av och stannar.

## 3 = Framåtknapp (bild 1)

Den här knappen har två funktioner:

a) Trycker man kort på den här knappen går skärverket framåt några sekunder, t.ex. för att mata ut material som är kvar i skärverket. Samtidigt tänds den integrerade LED-angivelsen .

b) Trycker man på den här knappen ca. två sekunder, går skärverket framåt kontinuerligt och det går att mata in material i maskinen. Samtidigt tänds den integrerade LED-angivelsen .

## 4 = Bakåtknapp (bild 1)

Trycker man på den här knappen går skärverket kort bakåt. Samtidigt tänds den integrerade LED-angivelsen .

## 5 = Fotocell (framåtgång) (bild 3)

Startar sönderdelningen när material förs in i någon av de båda inmatningsenheterna. Samtidigt tänds LED-angivelsen  i framåtknappen.

## 6 = Kontrollangivelse (bild 1)

"Materialstockning i maskinen" / "parallell materialinmatning" / "fotocell täckt vid dörröppning eller påkoppling"  
Hur du skall gå tillväga finns beskrivet under rubriken "STÖRNING".

## a) "Materialstockning i maskinen"

Tänds när för mycket material har matats in i skärverket. Skärverket blockeras, går därefter en bit bakåt och stannar. Motorn stängs av.

## b) "Parallell materialinmatning"

Tänds om material matades in samtidigt i båda enheterna. Skärverket stoppas, går därefter en bit bakåt och stannar. Motorn stängs av.

## c) "Fotocell täckt vid dörröppning"

Tänds om det fortfarande finns material i någon av de båda inmatningsenheterna när dörren öppnas. Skärverket stannar. Motorn stängs av.

## d) "Fotocell täckt vid påkoppling"

Tänds om det fortfarande finns material i någon av de båda inmatningsenheterna när maskinen sätts på.



bild 1



bild 2

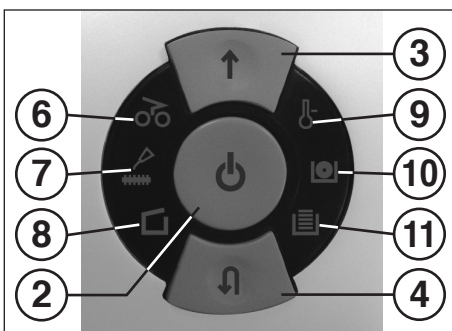

bild 3



## HANDHAVANDE

## REGLAGE:

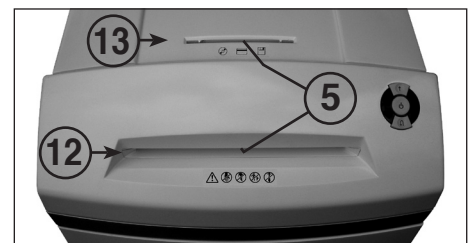
## 7 = Kontrollangivelse (bild 1)

## "Olja skärverk"

Tänds om skärverket i cross-cut-versionen måste oljas. Oljningen måste kvitteras med bakåtknappen (4) (se beskrivning under "UNDERHÅLL SKÄRVERK").

## 8 = Kontrollangivelse (bild 1)

## "Dörr öppen"/"dörrstörning"

## a) "Dörr öppen"

Tänds när dörren till underskåpet är öppen. Maskinen stängs av automatiskt och kan inte startas när dörren fortfarande är öppen.

## b) "Elektrisk störning"

Blinkar om det är en elektrisk störning i dörrens sensorsystem. Maskinen stängs av. Kontakta din fackhandlare.

## 9 = Kontrollangivelse (bild 1)

## "Motor överbelastad"/

## "Elektrisk störning"

Hur du skall gå tillväga finns beskrivet under rubriken "STÖRNING".

## a) "Motorskydd"

Tänds om motorn har överbelastats och har stängts av. Maskinen kan inte startas när motorn svalnar.

## b) "Elektrisk störning"

Blinkar om det är en elektrisk störning i kretskortet. Samtidigt blinkar LED-angivelsen  i funktionsknappen (2). Maskinen stängs av. Kontakta din fackhandlare.

## 10 = Kontrollangivelse

## "Cd-/dvd-behållare full" (bild 1)

Tänds när cd-/dvd-behållaren är full och måste tömmas. Skärverket för cd-/dvd-sönderdelningen stängs av. Tömningen av cd-/dvd-behållaren måste kvitteras med framåtknappen (3).

**Observera:** Skärverket för sönderdelning av papper kan fortfarande användas.

## 11 = Kontrollangivelse

## "Uppsamlingsäck papper full" (bild 1)

Tänds när uppsamlingsäcken för papper är full och måste tömmas. Skärverket för papperssönderdelningen stängs av.

**Observera:** Skärverket för sönderdelning cd-/dvd-skivor kan fortfarande användas.

## 12 = Pappersinmatningsenhet (bild 3)

## 13 = Cd-/dvd-inmatningsenhet (bild 3)

## 14 = Uppsamlingsäck för papper (bild 4)

## 15 = Uppsamlingsbehållare cd/dvd (bild 4)

## 16 = Säckram (bild 4)

## 17 = Oljebehållare (bild 4, 6)



**Sitt eller kliv inte på dokumentförstöraren. Risk att ramla genom att maskinen går sönder!**

## SÄTTA PÅ MASKINEN

För att koppla maskinen till "klar för användning" gör du på följande sätt:

- Tryck kort på funktionsknappen (2).
- LED-angivelsen  i funktionsknappen (2) tänds för "klar för användning".
- Det går att mata in material i maskinen.

## MATERIALINMATNING:

Mata in **papper** genom pappersinmatningsenheten (12) (bild 3) i skärverket.

Mata in **datamedier** (cd, dvd eller kreditkort) ett och ett genom den separata cd-/dvd-inmatningsanordningen (13) (bild 3) i skärverket. Maskinen kopplas automatiskt till framåtgång, drar in materialet och stängs av automatiskt efter sönderdelningen.



**Mata aldrig in cd-/dvd-skivor samtidigt med papper och omvänt!**

**Observera:** För att sönderdela ljusgenomsläppliga folier måste maskinen kopplas till framåtgång manuellt (håll framåtknappen (3) nedtryckt ca. 2 sek).

Sönderdelningen kan alltid stoppas genom att man trycker kort på funktionsknappen (2) ("stopp"-funktion). För att fortsätta trycker du på framåtknappen (3) ca. 2 sek.

Om maskinen inte används under ca. 5 minuter stängs den av.



**Mata aldrig in mer material än den angivna maximimängden i maskinen (se "TEKNISKA DATA")!**



Om det ändå skulle ha kommit in för mycket material i skärverket, se "STÖRNING" under "MATERIALSTOCKNING I MASKINEN".

**Två separat anordnade uppsamlingsbehållare ger korrekt avfallssortering.**

## TÖMMA UPSAMLINGSSÄCKEN

## FÖR PAPPER (bild 4):

Om uppsamlingsäcken för papper är full stängs maskinen av. Kontrollangivelsen  (11) tänds. Gör på följande sätt:

- Öppna dörren. Kontrollangivelsen  (8) tänds. Om det fortfarande finns material i någon av inmatningsenheterna tänds dessutom kontrollangivelsen  (6).
- Dra ut säckramen (16) med inhängd uppsamlingsäck för papper (14) och isatt cd/dvd-behållare (15) från höljets underdel.
- Ta ut cd/dvd-behållaren, ta ut uppsamlingsäcken för papper och töm ut innehållet. Kontrollangivelsen  (11) släcks.

- Häng in den tömda säcken på säckramen (16), sätt i cd/dvd-behållaren och skjut in ramen med säck och cd/dvd-behållare igen i höljets underdel.

- Stäng dörren. Kontrollangivelsen  (8) släcks.

- Om kontrollangivelsen  (6) lyser, tryck kort på framåtknappen (3). Material som är kvar i inmatningsenheten sönderdelas och angivelsen slocknar.

**Observera:** Maskinen går endast när dörren är stängd.







## TÖMMA UPSAMLINGSBEHÅLLAREN

## FÖR CD/DVD (bild 4):

**Observera:** "Cd-behållare full"-övervakningen görs genom att antalet sönderdelningar som genomförs räknas.

När det antal (ca. 20 stycken) cd-/dvd-skivor som är förprogrammerat i styrningen uppnås, stängs maskinen av. Kontrollangivelsen  (10) tänds.

Gör på följande sätt:

- Öppna dörren. Kontrollangivelsen  (8) tänds och LED-angivelsen  i framåtknappen (3) samt kontrollangivelsen  (10) blinkar.
  - Dra ut säckramen (16) med inhängd uppsamlingsäck (14) och isatt cd/dvd-behållare (15) från höljets underdel, ta ut cd/dvd-behållaren och töm ut innehållet.
  - Tryck kort på framåtknappen (3) för att kvittera tömningen av cd-/dvd-behållaren. Räkningen börjar om på noll igen. Kontrollangivelsen  (10) och även LED-angivelsen  i framåtknappen (3) slocknar.
  - Sätt in den tömda cd/dvd-behållaren på säckramen (16), och skjut in ramen med säck och behållare igen i höljets underdel.
  - Stäng dörren. Kontrollangivelsen  (8) släcks.
- Observera:** Maskinen går endast när dörren är stängd.

## DYNAMISK BELASTNINGANGIVELSE:

För att förhindra materialstockning och uppnå att datamedierna förstörs kontinuerligt och effektivt, visas motorns aktuella belastningsgrad under sönderdelningen genom diffust ljus i olika färger i inmatningsenheten på följande sätt:

Grönt ljus:	Belastning < 50 %
Gult ljus:	Belastning 50 – 75 %
Rött ljus:	Belastning 75 – 100 %



bild 1



bild 3

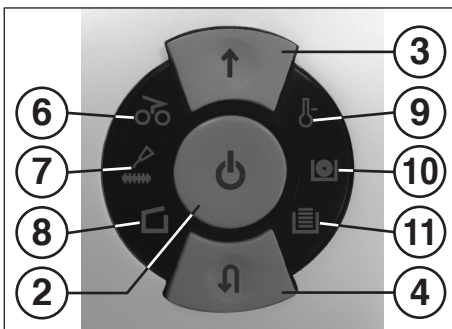

bild 4

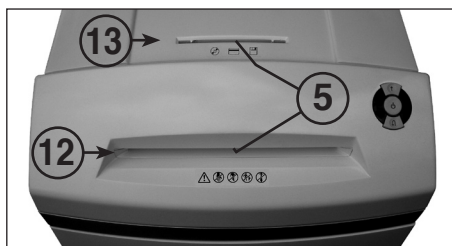

## STÖRNING

### MATERIALSTOCKNING I MASKINEN: (Auto-reverse-funktion)

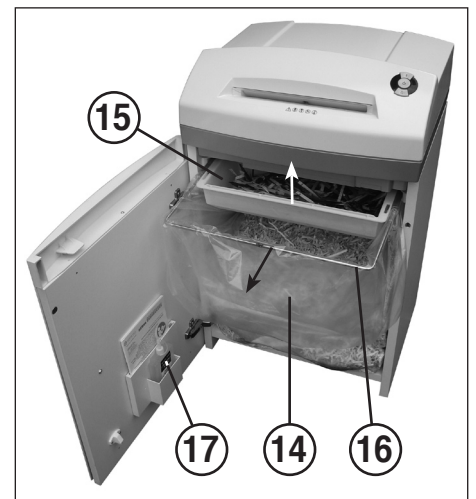
Om materialet stockas genom att för mycket material har matats in, reagerar maskinen på följande sätt:

- Skärverket blockeras, går därefter en bit bakåt (materialet lossas) och stannar. Motorn stängs av. Kontrollangivelsen (6) tänds.

Gör på följande sätt:

### Pappersstockning i pappersinmatningsenheten (12)

- Ta bort pappret som har matats tillbaka.
- Skärverket går nu automatiskt framåt och sönderdelar pappersresterna i skärverket. När maskinen går framåt lyser LED-angivelsen (6) i framåtknappen (3). Kontrollangivelsen (6) släcks.
- Fortsätt sönderdelningen med en mindre mängd papper än tidigare.

### Materialstockning i cd-/dvd-inmatningsenheten (13)

- Ta bort material som har matats tillbaka.



**Ta bort material försiktigt, skaderisk genom vassa kanter!**

- Materialet som är kvar matas nu in automatiskt i skärverket och sönderdelas. När maskinen går framåt lyser LED-angivelsen (6) i framåtknappen (3). Kontrollangivelsen (6) släcks.
- När materialet har gått igenom fortsätter du sönderdelningen med rätt dosering.
- Om det behövs, koppla skärverket manuellt omväxlande framåt och bakåt tills materialet har gått igenom helt och är sönderdelat.

### PARALLELL MATERIALINMATNING:

Om material matas in samtidigt i inmatningsenheterna, reagerar maskinen på följande sätt:

- Skärverket blockeras, går därefter en bit bakåt (materialet lossas) och stannar. Motorn stängs av. Kontrollangivelsen (6) tänds.
- Ta ut materialet från en av enheterna.
- Tryck kort på framåtknappen (3). Materialet i den andra enheten matas in i skärverket och sönderdelas. Kontrollangivelsen (6) släcks.

### FOTOCCELL TÄCKT VID DÖRRÖPPNING:

Om det fortfarande skulle finnas material i någon av de båda inmatningsenheterna när dörren öppnas, stängs motorn av och skärverket stannar. Kontrollangivelsen (6) tänds.

Stäng dörren och kvittera statusen genom att trycka kort på framåtknappen (3). Materialet matas in i skärverket och sönderdelas.

### FOTOCCELL TÄCKT VID PÅKOPPLING:

Om det skulle finnas material i någon av de båda inmatningsenheterna när maskinen sätts på tänds kontrollangivelsen (6).

Ta ut materialet och kvittera statusen genom att trycka kort på framåtknappen (3).

### MOTORSKYDD:

Om motorn skulle överbelastas stängs den av. Kontrollangivelsen (9) tänds.

När maskinen har svalnat ca. 25 – 40 minuter (beroende på modell och rumstemperatur) går det att starta om maskinen.

### ELEKTRISK STÖRNING:

Om kontrollangivelsen (9) blinkar tillsammans med LED-angivelsen i funktionsknappen (2) eller endast kontrollangivelsen (8) är det en elektrisk störning. Det går inte att starta maskinen. Kontakta då din fackhandlare.

### CHECKLISTA VID STÖRNINGAR:

Om maskinen inte skulle fungera, kontrollera följande punkter:

- Är nätkontakten ansluten till elnätet?
- Är dörren stängd?
- Är uppsamlings säcken för papper full? Följ instruktionerna för "TÖMMA UPPSAMLINGS SÄCKEN FÖR PAPPER".
- Är uppsamlingsbehållaren för cd-/dvd-skivor full? Följ instruktionerna för "TÖMMA UPPSAMLINGS SÄCKEN FÖR CD-/DVD-SKIVOR".
- Är det materialstockning i maskinen? Följ instruktionerna för "MATERIALSTOCKNING I MASKINEN".
- Har motorn överbelastats? Se under "MOTORSKYDD".

Om ingen av kontrollpunkterna passar, kontakta din fackhandlare.

## UNDERHÅLL / AVFALLSHANTERING

### RENGÖRING AV FOTOCCELLERNA (bild 5):

Om det skulle bli kvar pappersbitar i inmatningsslitsen (t.ex. efter pappersstockning) kan det hända att maskinen inte stängs av genom den "täckta" fotocellen.

Du kan ta bort pappersbitarna resp. rengöra fotocellen genom att mata in ytterligare ett ark papper i skärverket eller sätta maskinen på bakåtgång och kort torka de båda "ögonen" på fotocellen med en pensel.



bild 5



bild 6

### UNDERHÅLL AV SKÄRVERKET (CROSS-CUT):



Cross-cut-skärverk måste oljas efter en viss användningstid.

Om kontrollangivelsen (7) lyser gör du på följande sätt:

Öppna dörren. Kontrollangivelsen (8) tänds och LED-angivelsen (4) i bakåtknappen (4) samt kontrollangivelsen (7) blinkar. Ta oljebehållaren (17) (bild 6) från hållaren i dörren och stäng dörren igen.

Fördela lite olja på ett ark papper och mata in det i skärverket genom pappersinmatningsenheten (12).

Pappret dras in och oljan kommer därigenom in i skärverket.

**Observera:** För att radera angivelsen måste den här proceduren kvitteras på följande sätt när skärverket har oljats:

- Öppna dörren tills kontrollangivelsen (8) tänds. Kontrollangivelsen (7) och (4) blinkar.

- Tryck på bakåtknappen (4) och håll den nedtryckt tills kontrollangivelsen (7) slocknar.

- Stäng dörren igen.

Skärverket börjar nu automatiskt en rengöringscykel (framåt/bakåtgång) och stängs sedan av. Maskinen är klar att användas igen. Om specialolja behöver efterbeställas, se under "SPECIALTILLBEHÖR".

### ENERGISPARAUTOMATIK:

Om inte maskinen används en stund, stängs den av automatiskt efter ca. 5 min. LED-angivelsen i funktionsknappen (2) för "klar för användning" slocknar. Tryck kort på funktionsknappen för sätta på maskinen igen.

### AVFALLSHANTERING AV MASKINEN:



Setill att avfallshandtera maskinen miljövänligt när den har tjänat ut. Släng inga delar av maskinen eller förpackningen i hushållssoptorna.

## TEKNISKA DATA

Modell	Nätanslutningsdata		
	anslutningsspänning/frekvens · strömförbrukning · effekt		
intimus 45/60SC2	220-230V/50Hz · 3,0 A · 0,7 kW	120V/60Hz · 5,6 A · 0,7 kW	100V/50/60Hz · 7,0 A · 0,7 kW
intimus 45/60CC3+CC4+CC5	220-230V/50Hz · 3,0 A · 0,55 kW	120V/60Hz · 5,6 A · 0,55 kW	100V/50/60Hz · 7,0 A · 0,55 kW
intimus 45/60CC6	220-230V/50Hz · 3,0 A · 0,7 kW	120V/60Hz · 5,6 A · 0,7 kW	100V/50/60Hz · 7,0 A · 0,7 kW

Säkring (trög): 220-230V = 10 A / 115-125V = 15 A / 100V = 15 A

## SPECIALTILLBEHÖR

Benämning	Best.-nr.
Plastpåse, 440x330x600x0,05 mm (45)	83079
Plastpåse, 440x330x950x0,05 mm (60)	99977
Oljekanna, 110 ml	88035

**Anmärkning:** Kontakta återförsäljaren för efterbeställning av specialtillbehör och reservdelar.

Modell	Type	Skärbredd Papper / CD,DVD	Skärkapacitet Papper / CD,DVD	Arbetsbredd	Bullernivå	Mått B x D x H	Vikt
intimus 45SC2	278-4S	3,8 mm / 8 mm	22-24 ark* / 1 styck	235 mm	ca. 55 dB(A)	450 x 390 x 650 mm	31 kg
intimus 45CC3	278-4C	3,8x30 mm / 8 mm	13-15 ark* / 1 styck	235 mm	ca. 55 dB(A)	450 x 390 x 650 mm	32 kg
intimus 45CC4	278-2C	1,9x15 mm / 8 mm	10-11 ark* / 1 styck	235 mm	ca. 55 dB(A)	450 x 390 x 650 mm	32 kg
intimus 45CC5	278-1C	0,8x12 mm / 8 mm	5-6 ark* / 1 styck	235 mm	ca. 55 dB(A)	450 x 390 x 650 mm	32 kg
intimus 45CC6	278-1CF	0,8x4,5 mm / 8 mm	5-6 ark* / 1 styck	235 mm	ca. 55 dB(A)	450 x 390 x 650 mm	32 kg
intimus 60SC2	279-4S	3,8 mm / 8 mm	22-24 ark* / 1 styck	235 mm	ca. 55 dB(A)	450 x 390 x 770 mm	33 kg
intimus 60CC3	279-4C	3,8x30 mm / 8 mm	13-15 ark* / 1 styck	235 mm	ca. 55 dB(A)	450 x 390 x 770 mm	34 kg
intimus 60CC4	279-2C	1,9x15 mm / 8 mm	10-11 ark* / 1 styck	235 mm	ca. 55 dB(A)	450 x 390 x 770 mm	34 kg
intimus 60CC5	279-1C	0,8x12 mm / 8 mm	5-6 ark* / 1 styck	235 mm	ca. 55 dB(A)	450 x 390 x 770 mm	34 kg
intimus 60CC6	279-1CF	0,8x4,5 mm / 8 mm	5-6 ark* / 1 styck	235 mm	ca. 55 dB(A)	450 x 390 x 770 mm	34 kg

\* Beräknat för A4-papper 70g/m<sup>2</sup> vid 230V/50Hz

## TÄRKEÄT TURVAOHJEET

<< Laitetta ei saa käyttää monta henkilöä yhtäaikaan!  
Turvalaitteet on suunniteltu siten, että käyttö on vaaratonta vain, kun laitetta käyttää yksi henkilö.

<< Silppumisvaiheen aikana kaikki muut työt koneella ovat kiellettyjä (esim. puhdistus)!

<< Kone ei ole leikkikalua eikä sitä ole missään nimessä tarkoitettu eikä se sovellu lasten käyttöön!  
Tämän koneen kokonaissuunnittelu turvatekniseltä kannalta (mitat, syöttöaukot, turvakatkaisimet jne.) ei takaa minkäänlaista vaaratonta käsittelyä lasten käyttäessä konetta.

<< Loukkaantumisvaara! Irralliset vaatekappaleet, kravatiit, korut, pitkät hiukset tai muut irralliset esineet on pidettävä loitolla syöttöaukosta!

<< Loukkaantumisvaara! Älä pane sormiasi syöttöaukkoon!

<< Vaaratilanteessa kone on kytkettävä pois päältä pääkatkaisijalla tai Hätä-Seis-kytkimellä tai irrotettava pistoke pistorasiasta!

<< Pistoke on irrotettava pistorasiasta ennen koneen avaamista!  
Korjaustyöt saa suorittaa vain alan ammattimies!

## KÄYTTÖÖNOTTO

### KÄYTTÖALUE:

Tietojentuhooja **intimus 45/60SC2/CC3/CC4/CC5/CC6** on kirjoitettujen asiakirjojen ja tietovälineiden kuten CD-, DVD-levyjen, luottokorttien ja 3,5"-levykkeiden silppuamiseen tarkoitettu laite.

**Konetta saa käyttää vain paperin ja luottokorttien sekä CD- ja DVD-levyjen ja 3,5"-levykkeiden silppuamiseen!**  
Muunlaisten tietovälineiden silppuaminen voi johtaa laitevaurioihin (esim. teräpakan rikkoutumiseen).

### PYSTYTYS:

- Ota laite pakkauksestaan ja aseta paikalleen.
- Ripusta muovisäkki säkkikehiköön.
- Yhdistä laite verkkopistotulpalla (1) (kuva 2) sähköverkkoon (tiedot vaadittavasta pistorasian varmistuksesta katso "TEKNISEET TIEDOT").

**Koneen verkkoliitäntään tulee olla vapaa pääsy ja sen tulisi olla lähellä laitetta!**

**Konetta tulisi käyttää vain suljetuissa ja huoneenlämpöisissä (10-25°C) tiloissa!**

## KÄYTTÖ

### HALLINTAELEMENTIT:

#### 1 = Verkkopistotulppa (kuva 2)

Kun kone liitetään pistotulpalla verkkoon, laite on aluksi päältä pois kytketyssä tilassa.

#### 2 = Toimintopainike (kuva 1)

"käyttövalmis"/"pois"/"seis"

Tällä painikkeella on kolme eri toimintoa:

##### a) "käyttövalmis"

Tätä painiketta lyhyesti painamalla kone kytketään "käyttövalmis"-tilaan. Samanaikaisesti syttyy vastaava LED-merkkivalo palamaan.

##### b) "pois"

Kun tätä painiketta pidetään "käyttövalmis"-toiminnossa n. 3 sek. ajan painettuna, kone kytketty pois päältä.

**Ohje:** Kun konetta ei käytetä n. 5 minuutin aikana, se kytketty automaattisesti pois päältä.

##### c) "seis"

Tämän painikkeen lyhyellä painalluksella terien ollessa käynnissä, teräyksikkö kytketään pois päältä ja se pysähtyy.

#### 3 = Eteenpäin-painike (kuva 1)

Tällä painikkeella on kaksi eri toimintoa:

a) Tämän painikkeen lyhyellä painalluksella teräyksikkö käy parin sekunnin ajan eteenpäin, esim. teräyksikköön jääneen leikkausmateriaalin uloskuljettamiseksi. Samanaikaisesti syttyy vastaava LED-merkkivalo palamaan.

b) Kun tätä painiketta pidetään n. 2 sekunnin ajan painettuna, teräyksikkö käy jatkuvakäyttöisesti eteenpäin ja koneeseen voidaan syöttää tuhottavaa materiaalia.. Samanaikaisesti syttyy vastaava LED-merkkivalo palamaan.

#### 4 = Taaksepäin-painike (kuva 1)

Tästä painikkeestapainettaessa teräyksikkö käy hetken taaksepäin. Samanaikaisesti syttyy vastaava LED-merkkivalo palamaan.

#### 5 = Valopuomi (käynti eteenpäin) (kuva 3)

Käynnistää silppuamistyövaiheen heti, kun materiaalia syötetään jompaankumpaan syöttöaukkoon. Samanaikaisesti syttyy eteenpäin-painikkeen LED-merkkivalo palamaan.

#### 6 = Valvontanäyttö (kuva 1)

"Materiaaliruuha koneessa" / "Rinnakkainen materiaalinäyttö" / "Valopuomi päällä oven ollessa auki tai päälle kytkettäessä"

Menettelytavat katso vastaavaa kuvausta otsikosta "HÄIRIÖ".

##### a) "Materiaaliruuha koneessa"

Syttyä palamaan, kun teräyksikköön on syötetty liian paljon materiaalia. Teräyksikön käynti lukittuu, käy sen jälkeen vähän aikaa taaksepäin ja pysähtyy. Moottori kytketty pois päältä.

##### b) "Rinnakkainen materiaalinäyttö"

Syttyä palamaan, kun molempiin syöttöaukkoihin on syötetty samanaikaisesti materiaalia. Teräyksikön käynti pysähtyy, käy sen jälkeen vähän aikaa taaksepäin ja pysähtyy. Moottori kytketty pois päältä.

c) "Valopuomi päällä ovea avattaessa"  
Syttyä palamaan, kun ovea avattaessa on vielä materiaalia jommassakummassa syöttökanavassa. Teräyksikkö pysähtyy. Moottori kytketty pois päältä.

d) "Valopuomi päällä päälle kytkettäessä"  
Syttyä palamaan, kun konetta päälle kytkettäessä on vielä materiaalia jommassakummassa syöttökanavassa.

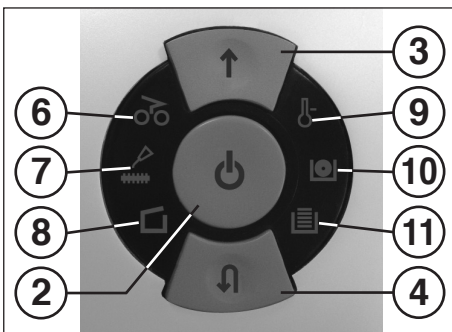

kuva 1



kuva 2

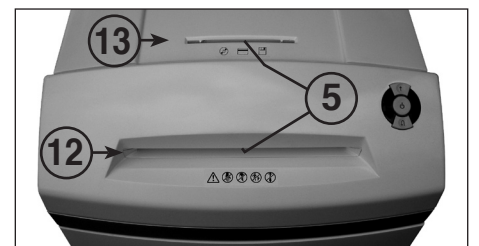

kuva 3



## KÄYTTÖ

### HALLINTAELEMENTIT:

#### 7 = Valvontanäyttö (kuva 1)

##### "Teräyksikkö öljyttävä"

Syttyy palamaan, kun Cross-Cut-version teräyksikkö on öljyttävä. Öljymistoimenpide on kuitattava taaksepäin-painikkeella (4) (katso kuvaus kohdassa TERÄYKSIKÖN HUOLTO").

#### 8 = Valvontanäyttö (kuva 1)

##### "Ovi auki" / "Oven häiriö"

##### a) "Ovi auki"

Syttyy palamaan, kun alakaapin ovi on avoinna. Koneen käynti katkaistaan automaattisesti eikä sitä voida käynnistää niin kauan kuin ovi on auki.

##### b) "Sähköhäiriö"

**Viilkuu**, kun oven antureissa on häiriö. Koneen käynti katkaistaan. Ilmoita häiriöstä alan kauppiaille.

#### 9 = Valvontanäyttö (kuva 1)

##### "Moottorin ylikuormitus" / "Sähköhäiriö"

Menettelytavat katso vastaavaa kuvausta otsikosta „HÄIRIÖ“.

##### a) "Moottorinsuoja"

Merkkivalo syttyy palamaan, kun moottoria on ylikuormitettu ja se on kytketty pois päältä. Konetta ei voi käynnistää moottorin jäähtymisvaiheen aikana.

##### b) "Sähköhäiriö"

**Viilkuu**, kun ohjausjärjestelmän virtapiirissä on häiriö. Samanaikaisesti alkaa toimintokytkimen (2) LED-näyttö vilkkua. Koneen käynti katkaistaan. Ilmoita häiriöstä alan kauppiaille.

#### 10 = Valvontanäyttö

##### "CD/DVD-säiliö täynnä" (kuva 1)

Syttyy palamaan, kun CD/DVD-säiliö on täynnä ja se on tyhjennettävä. CD/DVD-silppuamisen teräyksikön käynti katkaistaan. CD/DVD-säiliön tyhjennystoimenpide on kuitattava eteenpäin-painikkeella (3).

**Ohje:** Paperinsilppuamisen teräyksikköä voidaan käyttää edelleen.

#### 11 = Valvontanäyttö

##### "Paperin keräyssäkki täynnä" (kuva 1)

Syttyy palamaan, kun paperin keräyssäkki on täynnä ja se on tyhjennettävä. Paperinsilppuamisen teräyksikön käynti katkaistaan.

**Ohje:** CD/DVD-silppuamisen teräyksikköä voidaan käyttää edelleen.

#### 12 = Paperinsyöttökanava (kuva 3)

#### 13 = CD/DVD-syöttökanava (kuva 3)

#### 14 = Keräyssäkki paperille (kuva 4)

#### 15 = CD/DVD-keräyssäiliö (kuva 4)

#### 16 = Säkkikehikko (kuva 4)

#### 17 = Öljysäiliö (kuva 4, 6)

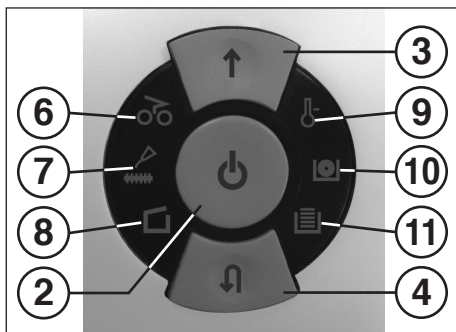

kuva 1



**Silppuamiskonetta ei missään tapauksessa saa käyttää istuinlustana tai astimena. Kaatumisvaara johtuen materiaalinmurtumasta!**

### KONEEN KÄYNNISTYS:

Koneen käynnistämiseksi "käyttövalmis"-tilaan toimi seuraavasti:

- Paina lyhyesti toimintopainiketta (2).
- Toimintopainikkeen (2) LED-valo syttyy "käyttövalmis"-tilan merkiksi.
- Koneeseen voidaan syöttää materiaalia.

### MATERIAALINSYÖTTÖ:

**Paperi** syötetään paperinsyöttöaukosta (12) (kuva 3) teräyksikön silputtavaksi.

**Tietovälineet** (CD, DVD tai luottokortit) syötetään yksitellen erikseen sijoitetusta CD/DVD-syöttöaukosta (13) (kuva 3) teräyksikön silputtavaksi.

Kone kytkeytyy automaattisesti eteenpäin-käyntiin, vetää materiaalin sisään ja katkaisee silppuamistyövaiheen päättyessä käynnin automaattisesti.



**Paperia syötettäessä älä milloinkaan syötä samanaikaisesti CD/DVD-levyjä silputtavaksi tai päinvastoin!**

**Ohjeet:** Valoa läpäisevien kalvojen silppuamiseksi kone on käsin kytkettävä eteenpäin-käyntiin (painamalla eteenpäin-painiketta (3) n. 2 sek. ajan). Toimintopainikkeen (2) lyhyellä painalluksella ("seis"-toiminto) voidaan silppuamisyövaihe pysäyttää haluttaessa. Työvaiheen jatkamiseksi on taas painettava eteenpäin-painiketta (3) n. 2 sek. ajan. Kun konetta ei käytetä n. 5 minuutin aikana, se kytkeytyy automaattisesti pois päältä.



**Älä syötä koneeseen milloinkaan enempää materiaalia kuin on sallittu (katso "TEKNISET TIEDOT")!**

*Mikäli teräyksikköön on kuitenkin joutunut liian paljon materiaalia, katso otsikon "HÄIRIÖ" kohdasta "MATERIAALIRUUHKA KONEESSA".*

**Oikeasta jätteen erottamisesta huolehtii kaksi erillistä keräyssäiliötä.**

### KERÄYSSÄKIN TYHJENTÄMINEN

#### PAPERIA VARTEN (kuva 4):

Kun paperinkeräyssäkki on täynnä, kone kytkeytyy pois päältä. Valvontanäyttö (11) syttyy palamaan. Toimi tällöin seuraavasti:

- Avaa ovi. Valvontanäyttö (8) syttyy palamaan. Mikäli jompaankumpaan syöttöaukkoon on vielä jäänyt materiaalia, syttyy lisäksi valvontanäyttö (6) palamaan.
- Vedä säkkikehikko (16) ja siihen ripustettu paperinkeräyssäkki (14) sekä käytössä oleva CD/DVD-säiliö (15) ulos laitteen alaosasta.

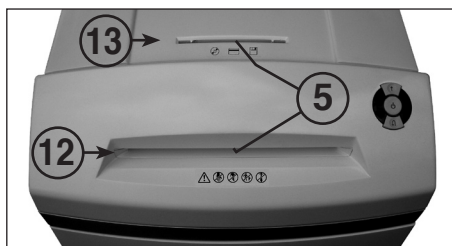

kuva 3

- Ota CD/DVD-säiliö ulos, poista paperinkeräyssäkki ja tyhjennä sen sisältö. Valvontanäyttö (11) sammuu.

- Ripusta tyhjennetty säkki kehikkoon (16), aseta CD/DVD-säiliö paikalleen ja työnnä kehikko säkin ja CD/DVD-säiliön kanssa jälleen laitteeseen alaosaan.

- Sulje ovi. Valvontanäyttö (8) sammuu.

- Mikäli valvontanäytön (6) valo palaa, näppää lyhyesti eteenpäin-painiketta (3). Syöttökanavaan jäänyt materiaali silputaan ja merkivalo sammuu.

**Ohje:** Kone käy vain oven ollessa kiinni!

### KERÄYSSÄILIÖN TYHJENTÄMINEN

#### CD/DVD-LEVYJÄ VARTEN (kuva 4):

**Ohje:** "CD-säiliö täynnä" -valvonta tapahtuu siten, että lasketaan suoritettujen silppuamiskerran.

Kun ohjausjärjestelmään ohjelmoitu syötettyjen CD/DVD-levyjien lukumäärä (n. 20 kpl) on saavutettu, koneen käynti katkaistaan. Valvontanäyttö (10) syttyy palamaan.

Toimi tällöin seuraavasti:

- Avaa ovi. Valvontanäyttö (8) syttyy palamaan ja eteenpäin-painikkeen (3) LED-valo sekä valvontanäyttö (10) vilkkuvat.

- Vedä säkkikehikko (16) ja siihen ripustettu paperinkeräyssäkki (14) sekä käytössä oleva CD/DVD-säiliö (15) ulos laitteen alaosasta, ota CD/DVD-säiliö ulos ja tyhjennä sen sisältö.

- Näppää lyhyesti eteenpäin-painiketta (3) kuitataksesi CD/DVD-säiliön tyhjennyksen. Laskeminen alkaa taas nollassa. Valvontanäytön (10) sekä eteenpäin-painikkeen (3) LED-valo sammuvat.

- Aseta tyhjennetty CD/DVD-säiliö takaisin säkkikehikkoon (16) ja työnnä kehikko säkin ja säiliön kanssa jälleen laitteeseen alaosaan.

- Sulje ovi. Valvontanäyttö (8) sammuu.

**Ohje:** Kone käy vain oven ollessa kiinni!

### DYNAAMINEN KUORMITUSNÄYTTÖ:

Materiaaliruuhan välttämiseksi ja siten jatkuvan ja tehokkaan tietovälineiden tuhoamisen saavuttamiseksi näytetään silppuamistyövaiheen aikana moottorin senhetkinen kuormitusaste syöttöaukossa olevalla hajavalaistuksella, joka muuttuu seuraavaan tapaan:

Vihreä valo:	kuormitus < 50%
Keltainen valo:	kuormitus 50 - 75%
Punainen valo:	kuormitus 75 - 100%



kuva 4

## „HAIRIÖ“

### MATERIAALIRUUHKA KONEESSA: (Auto-Reverse-toiminto)

Jos materiaali ruuhkautuu liiallisen syöttämisen vuoksi, kone reagoi seuraavasti:

- Teräyksikkö lukittuu, käy sitten hetken aikaa taaksepäin (materiaalin vapauttamiseksi) ja pysähtyy. Moottori kytkeytyy pois päältä. Valvontanäyttö (6) syytty palamaan.

Toimi tällöin seuraavasti:

### Paperiruuhka paperinsyöttökanavassa (12)

- Ota takaisin työnnetty paperi pois.
- Teräyksikkö käy nyt automaattisesti eteenpäin ja silppuaa jäljelle jääneen paperimateriaalin. Eteenpäin-painikkeen (3) LED-näyttö (6) palaa koneen käydessä eteenpäin. Valvontanäyttö (6) sammuu.

### Jatka silppuamista pienemmällä paperimäärällä.

### Materiaaliruuhka CD/DVD-syöttökanavassa (13)

- Ota takaisin työnnetty materiaali pois.



**Poista materiaali varovasti, koska terävissä leikkaussärmissä piilee loukkaantumisvaara!**

- Jäljelle jäänyt silppuamismateriaali syötetään nyt automaattisesti teräyksikköön leikattavaksi. Eteenpäin-painikkeen (3) LED-näyttö (6) palaa koneen käydessä eteenpäin. Valvontanäyttö (6) sammuu.
- Kun koneessa oleva materiaali on silputtu, jatka työtä annostelemalla syöttömäärä oikein.
- Mikäli on tarpeen, kytke teräyksikön käynti käsin vuoron perään eteenpäin ja taaksepäin, kunnes silputtava materiaali on kokonaan mennyt koneen läpi ja pienitty.

### RINNAKAINEN MATERIAALINSYÖTTÖ:

Mikäli molempiin syöttökanaviin syötetään materiaalia samanaikaisesti, kone reagoi seuraavasti:

- Teräyksikkö lukittuu, käy sitten hetken aikaa taaksepäin (materiaalin vapauttamiseksi) ja pysähtyy. Moottori kytkeytyy pois päältä. Valvontanäyttö (6) syytty palamaan.
- Ota pois materiaali jommastakummasta kanavasta.
- Paina lyhyesti eteenpäin-painiketta (3). Toisessa syöttökanavassa oleva aines syötetään teräyksikköön ja silputaan pieneksi. Valvontanäyttö (6) sammuu.

### VALOPUOMI PÄÄLLÄ OVEA AVATTAESSA:

Jos ovea avattaessa jommassakummassa syöttökanavassa on vielä materiaalia, moottori kytkeytyy pois päältä ja teräyksikön käynti pysähtyy. Valvontanäyttö (6) syytty palamaan.

Sulje ovi ja kuittaa painamalla lyhyesti eteenpäin-painikkeesta (3). Jäljellä oleva aines syötetään teräyksikköön ja silputaan pieneksi.

### VALOPUOMI PÄÄLLÄ KÄYNNISTETTÄESSÄ:

Jos konetta käynnistettäessä jommassakummassa syöttökanavassa on materiaalia, syytty valvontanäytön (6) valo palamaan.

Poista materiaali ja kuittaa painamalla lyhyesti eteenpäin-painikkeesta (3).

### MOOTTORINSUOJA:

Jos moottoria kuormitetaan liikaa, se kytkeytyy pois päältä. Valvontanäyttö (9) syytty palamaan.

Noin 25-40 minuutin jäähtymisaajan kuluttua (mallista ja huoneen lämpötilasta riippuen) voit käynnistää koneen uudelleen.

### SÄHKÖHÄIRIÖ:

Jos valvontanäytön (9) valo vilkkuu yhdessä toimintokytkimen (2) LED-valon kanssa tai vain valvontanäyttö (8), on kyseessä sähköhäiriö. Koneita ei voida käynnistää.

Ota tällöin yhteys alan kauppiaseen.

### TARKASTUSLISTA HÄIRIÖIDEN SATTUESSA:

Mikäli laite ei toimi, tarkista seuraavat kohdat:

- onko verkkopistoke liitetty verkkoon?
- onko ovi kiinni?
- onko paperinkeräyssäkki täynnä? Noudata otsikon "PAPERIN KERÄYSSÄKIN TYHJENNYS" ohjeita.
- Onko CD/DVD-keräyssäiliö täynnä? Noudata otsikon "CD/DVD-KERÄYSSÄILIÖN TYHJENNYS" ohjeita.
- onko koneessa materiaaliruuhka? Noudata otsikon "MATERIAALIRUUHKA KONEESSA" ohjeita.
- onko moottori ylikuormittunut? Katso otsikosta "MOOTTORINSUOJA".

**Jos mikään näistä tarkastuskohdista ei auta, ota yhteys alan ammattiliikkeeseen.**

## HUOLTO / KONEEN HÄVITTÄMINEN

### VALOKENNOJEN PUHDISTUS (kuva 5):

Jos paperinpalasia jää syöttöaukkoon (esim. paperiruuhkan jälkeen), on mahdollista, että laite ei kytkeydy pois päältä, koska valopuomi on päällä.

Voit poistaa paperinpalaset tai puhdistaa valokennot syöttämällä paperiarkin koneeseen tai vaihtoehtoisesti kytkemällä koneen taaksepäin-käynnille ja puhdistamalla kevyesti valokennon molemmat "silmat".



kuva 5



kuva 6

### TERÄPAKAN (CROSS-CUT) HUOLTO:



Cross-Cut-teräpakat on voideltava aina tietyn käyttötuntimäärän kuluttua.

Kun valvontanäytön merkkivalo (7) syytty, toimi seuraavasti:

Avaa ovi. Valvontanäyttö (8) syytty palamaan ja taaksepäin-painikkeen (4) LED-valo (7) sekä valvontanäyttö (7) vilkkuvat. Ota öljysäiliö (17) (kuva 6) ovesta olevasta kiinnityksestään ja sulje ovi.

Levitä hiukan öljyä paperiarkille ja syötä tämä sitten paperinsyöttöaukosta (12) teräyksikköön.

Paperi vedetään sisään ja öljy tarttuu näin teräyksikköön.

**Ohje: Jotta merkkivalo sammuu, on suoritettu teräyksikön öljymisen jälkeen toimenpiteet kuitattava seuraavasti:**

- Avaa ovi niin auki, kunnes valvontanäyttö (8) syytty. Valvontanäytöt (7) ja (4) vilkkuvat.

- Paina taaksepäin-painiketta (4) ja pidä sitä painettuna, kunnes valvontanäytön (7) valo sammuu.

- Sulje taas ovi.

Teräyksikkö alkaa nyt automaattisesti puhdistustyökierron (eteenpäin käynti/taaksepäin käynti) ja kytkeytyy sen jälkeen pois päältä. Kone on taas käyttövalmis. Jos on tarpeen tilata lisää erikoisvoiteluöljyä, katso otsikosta "ERIKOISTARVIKKEET".

### ENERGIANSÄÄSTÖ-AUTOMATIikka:

Jos konetta ei jonkin aikaa käytetä, se kytkeytyy n. 5 minuutin kuluttua pois päältä. Toimintopainikkeen (2) LED-näyttö (7) "käyttövalmis" sammuu. Toimintopainikkeen lyhyellä painalluksella toiminto kytketään taas päälle.

### KONEEN HÄVITTÄMINEN:



Hävitä kone ympäristöystävällisesti, kun se poistetaan käytöstä. Älä heitä koneen tai pakkauksen osia talousjätteisiin.

## TEKNISET TIEDOT



Malli	Verkkoliitännätiedot		
	liitännäntyyppi/taajuus - virranotto/teho - teho		
intimus 45/60SC2	220-230V/50Hz · 3,0 A · 0,7 kW	120V/60Hz · 5,6 A · 0,7 kW	100V/50/60Hz · 7,0 A · 0,7 kW
intimus 45/60CC3+CC4+CC5	220-230V/50Hz · 3,0 A · 0,55 kW	120V/60Hz · 5,6 A · 0,55 kW	100V/50/60Hz · 7,0 A · 0,55 kW
intimus 45/60CC6	220-230V/50Hz · 3,0 A · 0,7 kW	120V/60Hz · 5,6 A · 0,7 kW	100V/50/60Hz · 7,0 A · 0,7 kW





Sulake (hidas): 220-230V = 10 A / 115-125V = 15 A / 100V = 15 A

Malli	Tyyppi	Leikkuuleveys paperia / CD, DVD	Leikkuuteho paperia / CD, DVD	Työleveys	Melutaso	Mitat L x S x K	Paino
intimus 45SC2	278-4S	3,8 mm / 8 mm	22-24 arkkiä* / 1 kappale	235 mm	ca. 55 dB(A)	450 x 390 x 650 mm	31 kg
intimus 45CC3	278-4C	3,8x30 mm / 8 mm	13-15 arkkiä* / 1 kappale	235 mm	ca. 55 dB(A)	450 x 390 x 650 mm	32 kg
intimus 45CC4	278-2C	1,9x15 mm / 8 mm	10-11 arkkiä* / 1 kappale	235 mm	ca. 55 dB(A)	450 x 390 x 650 mm	32 kg
intimus 45CC5	278-1C	0,8x12 mm / 8 mm	6-6 arkkiä* / 1 kappale	235 mm	ca. 55 dB(A)	450 x 390 x 650 mm	32 kg
intimus 45CC6	278-1CF	0,8x4,5 mm / 8 mm	5-6 arkkiä* / 1 kappale	235 mm	ca. 55 dB(A)	450 x 390 x 650 mm	32 kg
intimus 60SC2	279-4S	3,8 mm / 8 mm	22-24 arkkiä* / 1 kappale	235 mm	ca. 55 dB(A)	450 x 390 x 770 mm	33 kg
intimus 60CC3	279-4C	3,8x30 mm / 8 mm	13-15 arkkiä* / 1 kappale	235 mm	ca. 55 dB(A)	450 x 390 x 770 mm	34 kg
intimus 60CC4	279-2C	1,9x5 mm / 8 mm	10-11 arkkiä* / 1 kappale	235 mm	ca. 55 dB(A)	450 x 390 x 770 mm	34 kg
intimus 60CC5	279-1C	0,8x12 mm / 8 mm	5-6 arkkiä* / 1 kappale	235 mm	ca. 55 dB(A)	450 x 390 x 770 mm	34 kg
intimus 60CC6	279-1CF	0,8x4,5 mm / 8 mm	5-6 arkkiä* / 1 kappale	235 mm	ca. 55 dB(A)	450 x 390 x 770 mm	34 kg

\* pätee A4-kokoiseen paperiin 70g/m<sup>2</sup> virransyötön ollessa 230V/50Hz

## WAŻNE ZASADY BEZPIECZEŃSTWA

-  << **Urządzenie nie może być obsługiwane przez kilka osób jednocześnie!**  
Elementy zabezpieczające są konstruowane tak, aby możliwa była bezpieczna „jednoosobowa” obsługa urządzenia.
-  << **Podczas procesu rozdrabniania przy maszynie nie wolno wykonywać innych prac (np. oczyszczania itp.)!**
-  << **Maszyna nie jest zabawką i dlatego nie jest przeznaczona dla dzieci!**  
Koncepcja bezpieczeństwa maszyny (wymiary, otwory doprowadzające, wyłączniki bezpieczeństwa etc.) nie przewiduje żadnych gwarancji dotyczących bezpiecznego użycia przez dzieci.

-   << **Zagrożenie doznaniem obrażeń! Luźne części odzieży, krawaty, biżuterię, długie włosy i inne luźne przedmioty należy trzymać z daleka od otworu wpustowego maszyny!**
-  << **Zagrożenie doznaniem obrażeń! Nie sięgać palcami do otworu wpustowego!**
-  << **W razie niebezpieczeństwa maszynę wyłączyć wyłącznikiem głównym, wyłącznikiem awaryjnym lub wyciągnąć z gniazdka sieciowego!**
-  << **Przed otwarciem maszyny należy wyciągnąć wtyczkę z gniazdka sieciowego! Prace naprawcze mogą być wykonywane wyłącznie przez specjalistów!**

## URUCHOMIENIE

### ZAKRES ZASTOSOWANIA:

Niszczarka intimus 45/60SC2/CC3/CC4/CC5/CC6 jest urządzeniem służącym do cięcia (niszczenia) wszelkich dokumentów papierowych oraz nośników danych takich jak płyty CD, DVD, karty kredytowe i dyskietki 3,5".

 **Urządzenie wolno stosować wyłącznie do przecinania papieru i kart kredytowych oraz niszczenia płyt CD, DVD i dyskietek 3,5"!**

Rozdrabnianie innych nośników danych może być przyczyną uszkodzenia urządzenia (np. zniszczenie mechanizmu tnącego itp.).

### USTAWIENIE:

- wypakować urządzenie i ustawić,
- zawiesić plastikową torbę przy ramie.
- podłączyć wtyczkę sieciową (1) (rysunek 2) do sieci zasilania (dane dotyczące wstępnego zabezpieczenia gniazda wtykowego znajdują się w punkcie „DANE TECHNICZNE”).





 **Wtyczka sieciowa urządzenia musi być dostępna i powinna znajdować się w pobliżu urządzenia!**

**Urządzenie wolno stosować tylko w pomieszczeniach zamkniętych o temperaturze 10 – 25°C!**

## OBSŁUGA

### ELEMENTY OBSŁUGI:

- 1 = wtyczka sieciowa (rys. 2)**  
Po podłączeniu urządzenia poprzez wtyczkę sieciową do sieci zasilania, urządzenie jest najpierw wyłączone.
- 2 = przycisk funkcyjny (rys. 1)**  
„Gotowe do eksploatacji” / „WYŁ” / „Stop”  
Ten przycisk posiada trzy funkcje:
  - a) „Gotowe do eksploatacji”**  
Po krótkim naciśnięciu tego przycisku urządzenie przełączone jest na tryb „Gotowe do eksploatacji”. Jednocześnie zaświeca się zintegrowana dioda LED .
  - b) „WYŁ”**  
Jeżeli przycisk ten zostanie naciśnięty i przytrzymany przez około 3 sekundy w stanie „Gotowe do eksploatacji”, urządzenie wyłącza się.  
**Wskazówka:** W przypadku, gdy urządzenie nie jest wykorzystywane przez okres około 5 minut, następuje jego automatyczne wyłączenie.
  - c) „Stop”**  
Po krótkim naciśnięciu tego przycisku przy uruchomionym mechanizmie tnącym, mechanizm ten zostaje wyłączony i zatrzymuje się.

- 3 = przycisk biegu w przód (rys. 1)**  
Ten przycisk posiada dwie funkcje:
  - a)** Po krótkim naciśnięciu tego przycisku mechanizm tnący przesuwa się na kilka sekund do przodu, np. aby odprowadzić resztki ciętego materiału gromadzące się w mechanizmie tnącym. Jednocześnie zaświeca się zintegrowana dioda LED .
  - b)** Jeżeli przycisk ten zostanie naciśnięty i przytrzymany przez około 2 sekundy, mechanizm tnący stale przesuwa się w przód i można ładować urządzenie. Jednocześnie zaświeca się zintegrowana dioda LED .
- 4 = przycisk biegu wstecz (rys. 1)**  
Po naciśnięciu tego przycisku mechanizm tnący przesuwa się przez chwilę wstecz. Jednocześnie zaświeca się zintegrowana dioda LED .
- 5 = zapora świetlna (bieg w przód) (rys. 3)**  
Uruchamia przebieg rozdrabniania, gdy tylko materiał zostanie wprowadzony do jednej z kieszeni doprowadzających. Jednocześnie zaświeca się dioda LED  przycisku biegu w przód.

- 6 = wskaźnik kontrolny (rys. 1)**  
„Nagromadzenie się materiału w urządzeniu” / „Równoległe doprowadzanie materiału” / Zapora świetlna aktywna przy otwarciu drzwi lub przy włączeniu”  
Sposób postępowania patrz odpowiedni opis w rubryce „ZAKŁÓCENIE DZIAŁANIA”
  - a) „Nagromadzenie materiału w urządzeniu”**  
Zaświeca się, gdy do mechanizmu tnącego doprowadzana jest zbyt duża ilość materiału. Mechanizm tnący blokuje się, przesuwa się następnie nieznacznie wstecz i stoi. Silnik zostaje wyłączony.
  - b) „Równoległe doprowadzanie materiału”**  
Zaświeca się, gdy materiał doprowadzany jest jednocześnie do obydwu kieszeni. Mechanizm tnący zatrzymuje się, przesuwa się następnie nieznacznie wstecz i stoi. Silnik zostaje wyłączony.
  - c) „Zapora świetlna aktywna przy otwarciu drzwi”**  
Zaświeca się, gdy podczas otwarcia drzwi w jednej z obydwu kieszeni doprowadzających znajduje się jeszcze materiał. Mechanizm tnący zostaje unieruchomiony. Silnik zostaje wyłączony.
  - d) „Zapora świetlna aktywna przy włączeniu”:**  
Zaświeca się, gdy podczas włączania urządzenia w jednej z obydwu kieszeni doprowadzających znajduje się materiał.

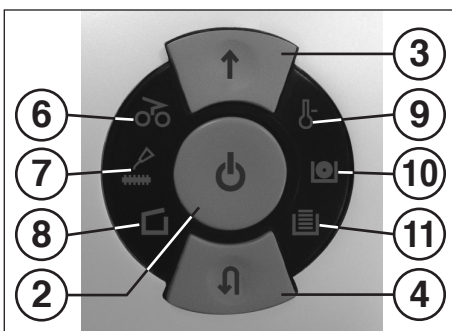

rys. 1

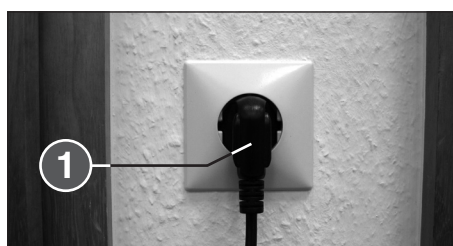

rys. 2

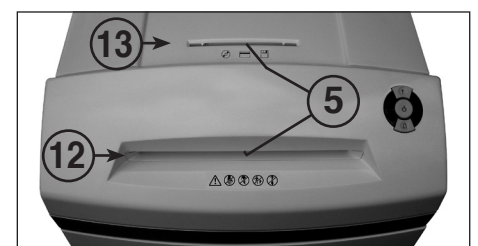

rys. 3



## OBSŁUGA

### ELEMENTY OBSŁUGI:

7 = wskaźnik kontrolny (rys. 1)

#### „Smarowanie mechanizmu tnącego”

Zaświeca się, gdy mechanizm tnący wersji Cross-Cut powinien zostać pokryty smarem. Przebieg smarowania należy potwierdzić poprzez przycisk biegu wstecz (4) (patrz punkt „KONSERWACJA MECHANIZMU TNĄCEGO”).

8 = wskaźnik kontrolny (rys. 1)

#### „Drzwi otwarte” / „Usterka drzwi”

##### a) „Drzwi otwarte”

Zaświeca się, gdy drzwi dolnej części urządzenia są otwarte. Urządzenie zostaje automatycznie wyłączone i nie można go uruchomić do momentu, gdy drzwi pozostają otwarte.

##### b) „Usterka elektryczna”

**Miga**, gdy występuje usterka elektryczna w układzie czujników drzwi. Urządzenie zostaje wyłączone. Należy poinformować przedstawiciela handlowego.

9 = wskaźnik kontrolny (rys. 1)

#### „Przeciążenie silnika” /

#### „Usterka elektryczna”

Sposób postępowania patrz odpowiedni opis w rubryce „ZAKŁÓCENIE DZIAŁANIA”

##### a) „Ochrona silnika”

Zaświeca się, gdy silnik został przeciążony i wyłączył się. Nie można uruchomić urządzenia podczas fazy ochładzania silnika.

##### b) „Usterka elektryczna”

**Miga**, gdy występuje usterka elektryczna w obrębie płytki drukowanej układu sterowania. Jednocześnie miga wskaźnik diodowy LED przycisku funkcyjnego (2). Urządzenie zostaje wyłączone. Należy poinformować przedstawiciela handlowego.

10 = wskaźnik kontrolny

#### „Zbiornik na płyty CD / DVD przepełniony” (rysunek 1)

Zaświeca się, gdy zbiornik na płyty CD / DVD jest całkowicie wypełniony i należy go opróżnić. Mechanizm tnący do rozdrabniania płyt CD / DVD zostaje wyłączony. Przebieg opróżniania zbiornika na płyty CD / DVD musi zostać potwierdzony przyciskiem biegu w przód (3).

**Wskazówka:** Mechanizm tnący do cięcia papieru może być dalej eksploatowany.

11 = wskaźnik kontrolny

#### „Worek na papier przepełniony” (rysunek 1)

Zaświeca się, gdy worek na papier jest całkowicie wypełniony i należy go opróżnić. Mechanizm tnący do cięcia papieru zostaje wyłączony.

**Wskazówka:** Mechanizm tnący do rozdrabniania płyt CD / DVD może być dalej eksploatowany.

12 = kieszeń doprowadzająca papier (rys. 3)

13 = kieszeń doprowadzająca płyty CD / DVD (rysunek 3)

14 = worek na papier (rysunek 4)

15 = zbiornik na płyty CD / DVD (rysunek 4)

16 = rama worka (rys. 4)

17 = zbiornik oleju (rys. 4, 6)

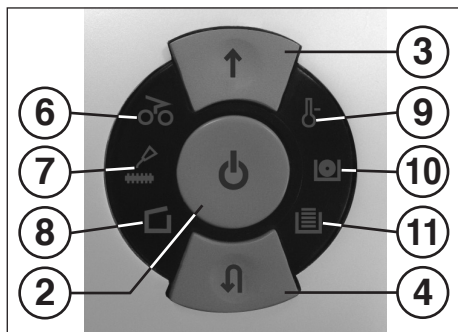

rys. 1



**Niszczarki nie wolno w żadnym przypadku stosować jako miejsca siedzącego lub stopnia. Niebezpieczeństwo upadku w wyniku złamania się materiału!**

### WŁĄCZANIE URZĄDZENIA

Celem przełączenia urządzenia na tryb „Gotowe do eksploatacji” należy postępować w następujący sposób:

- nacisnąć krótko przycisk funkcyjny (2)
- wskaźnik diodowy LED przycisku funkcyjnego (2) zaświeca się dla trybu „Gotowy do eksploatacji”.
- można wprowadzać materiał do urządzenia.

### DOPROWADZANIE MATERIAŁU:

**Papier** doprowadzać do mechanizmu tnącego korzystając z kieszeni doprowadzającej papier (12) (rysunek 3).

**Nośniki danych** (płyty CD, DVD lub karty kredytowe) wprowadzać do mechanizmu tnącego oddzielnie, poprzez odrębnie umieszczoną kieszeń doprowadzającą płyty CD / DVD (13) (rysunek 3).

Urządzenie przełącza się automatycznie na tryb pracy w przód, zaciągając materiał i wyłącza się automatycznie po przebiegu cięcia.



**Podczas doprowadzania papieru nigdy nie wprowadzać jednocześnie płyt CD / DVD (i na odwrót)!**

**Wskazówki:** Do cięcia przezroczystych folii należy przełączyć ręcznie urządzenie na tryb pracy w przód (przycisk biegu w przód (3) przytrzymać przez około 2 sekundy).

Poprzez krótkie naciśnięcie przycisku funkcyjnego (2) („Funkcja Stop”) można w każdym momencie zatrzymać przebieg cięcia. W celu kontynuowania przytrzymać przez około 2 sekundy naciśnięty przycisk biegu w przód (3). W przypadku, gdy urządzenie nie jest wykorzystywane przez okres około 5 minut, dochodzi do jego wyłączenia.



**Nigdy nie wprowadzać do urządzenia ilości materiału większych niż podane wartości maksymalne (patrz ‘DANE TECHNICZNE’)! Jeżeli mimo to dojdzie do wprowadzenia zbyt dużej ilości materiału do urządzenia, patrz rozdział ‘ZAKŁÓCENIA’ – ‘NAGROMADZENIE MATERIAŁU W URZĄDZENIU’.**

**Za prawidłową separację odpadków odpowiedzialne są dwa odrębnie umieszczone zbiorniki.**

### OPRÓŻNIANIE ZBIORNIKA

#### NA PAPIER (rysunek 4):

Jeżeli worek na papier jest całkowicie wypełniony, urządzenie wyłącza się. Wskaźnik kontrolny (11) zaświeca się. Postępować w następujący sposób:

- otworzyć drzwi. Wskaźnik kontrolny (8) zaświeca się. Jeżeli w jednej z kieszeni doprowadzających znajduje się jeszcze materiał, zaświeca się dodatkowo wskaźnik kontrolny (6).
- wysunąć ramę (16) z zawieszonym workiem na papier (14) i zamontowanym zbiornikiem na płyty CD/DVD (15) z dolnej części obudowy,
- wyjąć zbiornik na płyty CD/DVD, zdjąć worek na papier i opróżnić. Wskaźnik kontrolny (11) gaśnie.

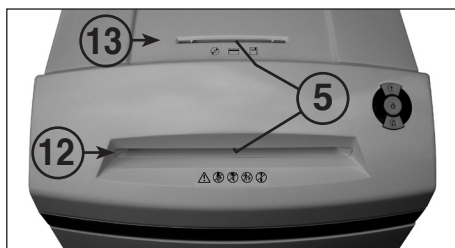

rys. 3

- opróżniony worek zamocować przy ramie worka (16), włożyć pojemnik na płyty CD/DVD i wsunąć ramę wraz z workiem i pojemnikiem na płyty CD/DVD ponownie do dolnej części obudowy.

- Zamknąć drzwi. Wskaźnik kontrolny (8) gaśnie. Jeżeli wskaźnik kontrolny (6) świeci się, nacisnąć krótko przycisk biegu w przód (3). Materiał pozostający w kieszeni doprowadzającej zostanie pocięty i wskaźnik zgaśnie.

**Wskazówka:** Urządzenie pracuje tylko, gdy drzwi są zamknięte!

### OPRÓŻNIANIE ZBIORNIKA NA PŁYTY CD / DVD (rysunek 4)

**Wskazówka:** Kontrola w zakresie funkcji „Zbiornik CD przepełniony” wykonywana jest na podstawie liczenia wykonanych przebiegów cięcia.

Jeżeli ilość doprowadzonych płyt CD / DVD, zaprogramowana wstępnie w układzie sterowania (około 20 sztuk) zostanie osiągnięta, urządzenie wyłącza się. Wskaźnik kontrolny (10) zaświeca się.

Postępować w następujący sposób:

- otworzyć drzwi. Wskaźnik kontrolny (8) zaświeca się i migają wskaźnik diodowy LED przycisku biegu w przód (3) oraz wskaźnik kontrolny (10).
- wysunąć ramę (16) z zawieszonym workiem (14) i zamontowanym zbiornikiem na płyty CD/DVD (15) z dolnej części obudowy, wyjąć pojemnik na płyty CD/DVD i opróżnić,
- nacisnąć krótko przycisk biegu w przód (3) celem potwierdzenia opróżnienia zbiornika na płyty CD / DVD. Liczenie przebiegów rozpoczyna się ponownie od zera. Wskaźnik kontrolny (10) oraz także wskaźnik diodowy LED przycisku biegu w przód (3) gasną.
- zamocować opróżniony pojemnik na płyty CD/DVD przy ramie worka (16) i wsunąć ramę wraz z workiem i pojemnikiem ponownie do dolnej części obudowy.
- Zamknąć drzwi. Wskaźnik kontrolny (8) gaśnie.

**Wskazówka:** Urządzenie pracuje tylko, gdy drzwi są zamknięte!

### DYNAMICZNY WSKAŹNIK OBCIĄŻENIA:

Celem uniknięcia nadmiernego gromadzenia się materiału i zapewnienia ciągłego i efektywnego niszczenia nośników danych, aktualny stopień obciążenia silnika wyświetlany jest podczas przebiegu cięcia za pomocą kolorowego, rozproszonego światła w kieszeni doprowadzającej. Światło oznacza:

- Zielone światło: obciążenie < 50%
- Żółte światło: obciążenie 50 – 75%
- Czerwone światło: obciążenie 75 – 100%

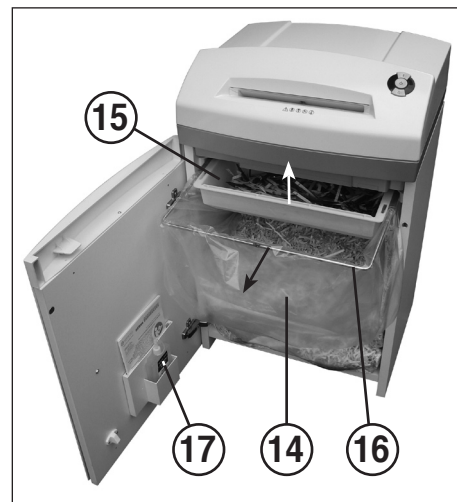

rys. 4

## ZAKŁÓCENIE PRACY

### NADMIERNE NAGROMADZENIE MATERIAŁU W URZĄDZENIU: (funkcja Auto-Rewers)

Jeżeli w wyniku zbyt dużej ilości doprowadzonego materiału, dojdzie do powstania zatoru, urządzenie reaguje w następujący sposób:

- mechanizm tnący blokuje się, przesuwają się następnie nieznacznie wstecz (materiał zostaje zwolniony) i stoi. Silnik zostaje wyłączony. Wskaźnik kontrolny (6) zaświeca się.

Postępować w następujący sposób:

#### Zator papieru w kieszeni doprowadzającej papier (12)

- wyjąć odprowadzony papier,
- mechanizm tnący uruchamia się automatycznie do przodu i rozdrabnia resztki papieru pozostające w mechanizmie tnącym. Podczas biegu do przodu zaświeca się wskaźnik diodowy LED (6) przycisku biegu w przód (3). Wskaźnik kontrolny (6) gaśnie.
- kontynuować cięcie przy podawaniu mniejszych ilości papieru.

#### Zator materiału w kieszeni doprowadzającej płyty CD / DVD (13)

- wyjąć odprowadzony materiał.



**Podczas wyjmowania materiału postępować ostrożnie, ponieważ istnieje zagrożenie przecięcia w miejscach o ostrych krawędziach!**

- pozostały materiał zostaje teraz ponownie automatycznie doprowadzony do mechanizmu tnącego i pocięty. Podczas biegu do przodu zaświeca się wskaźnik diodowy LED (6) przycisku biegu w przód (3). Wskaźnik kontrolny (6) gaśnie.
- gdy materiał przeznaczony do rozdrobnienia został pocięty, można kontynuować rozdrabnianie doprowadzając prawidłową ilość materiału.

- w razie konieczności, przełączać ręcznie mechanizm tnący na zmianę w przód i w tył do momentu, gdy cały materiał przejdzie przez mechanizm i zostanie rozdrobniony.

### RÓWNOLEGLE DOPROWADZANIE MATERIAŁU:

Jeżeli materiał doprowadzany jest równoległe do obydwu kieszeni doprowadzających, urządzenie reaguje w następujący sposób:

- mechanizm tnący blokuje się, przesuwają się następnie nieznacznie wstecz (materiał zostaje zwolniony) i stoi. Silnik zostaje wyłączony. Wskaźnik kontrolny (6) zaświeca się.
- wyjąć materiał z kieszeni.
- nacisnąć krótko przycisk biegu w przód (3). Materiał do cięcia drugiej kieszeni doprowadzany jest do mechanizmu tnącego i rozdrabniany. Wskaźnik kontrolny (6) gaśnie.

### ZAPORA ŚWIETLNA

#### URUCHOMIONA PRZY OTWARCIU DRZWI:

Jeżeli podczas otwierania drzwi materiał znajduje się jeszcze w jednej z obydwu kieszeni doprowadzających, silnik wyłącza się, a mechanizm tnący zostaje unieruchomiony. Wskaźnik kontrolny (6) zaświeca się.

Zamknąć drzwi i potwierdzić taki stan naciskając krótko przycisk biegu w przód (3). Istniejący materiał przeznaczony do cięcia zostaje doprowadzony do mechanizmu tnącego.

#### ZAPORA ŚWIETLNA URUCHOMIONA PRZY WŁĄCZANIU:

Jeżeli podczas włączania urządzenia w jednej z obydwu kieszeni doprowadzających znajduje się materiał, zaświeca się wskaźnik kontrolny (6).

Wyjąć materiał i potwierdzić taki stan naciskając krótko przycisk biegu w przód (3).

### OCHRONA SILNIKA:

Jeżeli silnik jest przeciążony, wyłącza się. Wskaźnik kontrolny (9) zaświeca się.

Po czasie ochładzania wynoszącym około 25-40 minut (w zależności od modelu i temperatury otoczenia) można ponownie uruchomić urządzenie.

### USTERKA ELEKTRYCZNA:

Jeżeli miga wskaźnik kontrolny (9) wraz ze wskaźnikiem diodowym LED (2) przełącznika funkcyjnego (2) lub miga sam wskaźnik kontrolny (8) występuje usterka elektryczna. Nie można uruchomić urządzenia.

Prosimy o kontakt z przedstawicielem handlowym.

### LISTA KONTROLNA PRZY USTERKACH:

Jeżeli urządzenie nie działa, należy sprawdzić poniższe punkty:

- Czy **Wtyczka sieciowa** jest podłączona do sieci zasilania?
- Czy **drzwi** są zamknięte?
- Czy **worek na papier** jest przepełniony? Wykonać czynności podane w punkcie „OPRÓŻNIANIE WORKA NA PAPIER”
- Czy **zbiornik na płyty CD / DVD** jest przepełniony? Wykonać czynności podane w punkcie „OPRÓŻNIANIE ZBIORNIKA NA PŁYTY CD / DVD”
- Czy doszło do **zatoru** (nadmiernego nagromadzenia) materiału w urządzeniu? Wykonać czynności opisane w punkcie „ZATOR MATERIAŁU W URZĄDZENIU”
- Czy **silnik** został przeciążony? Patrz punkt „OCHRONA SILNIKA”.

**Jeżeli żaden z tych punktów nie dotyczy urządzenia, prosimy o kontakt z przedstawicielem handlowym.**

## KONSERWACJA / UTYLIZACJA

### CZYSZCZENIE FOTOKOMÓREK (rysunek 5):

Jeżeli kartki papieru zablokowane są w szczelinie wlotowej (np. po zatorze papieru) możliwe jest, że urządzenie nie wyłączy się na skutek „uaktywienia” zapory świetlnej.

Można usunąć kartki papieru lub oczyścić fotokomórkę, wkładając kolejną kartkę papieru do mechanizmu tnącego, lub przełączyć urządzenie na bieg wstecz i za pomocą pędzelka wyczyścić obydwie fotokomórki.



rys. 5



rys. 6

### KONSERWACJA MECHANIZMU TNĄCEGO (CROSS-CUT):

Mechanizmy tnące Cross-Cut po określonym okresie eksploatacji należy pokrywać smarem. Jeżeli zaświeca się lampka kontrolna (7), postępować w następujący sposób:

otworzyć drzwi. Wskaźnik kontrolny (8) zaświeca się i migają wskaźnik diodowy LED (6) przycisku biegu wstecz (4) oraz wskaźnik kontrolny (7). Wyjąć zbiornik oleju (17) (rysunek 6) z uchwytu w drzwiach i zamknąć ponownie drzwi. Nieznaczna ilość smaru wylać na kartkę papieru i wprowadzić ją poprzez kieszeń doprowadzającą (12) do mechanizmu tnącego. Papier zostaje wciągnięty, a smar zostanie wprowadzony do mechanizmu tnącego.

**Wskazówka:** Aby skasować wskaźnik należy po wykonaniu smarowania mechanizmu tnącego potwierdzić przebieg w następujący sposób:

- otworzyć drzwi, aby zaświecił się wskaźnik kontrolny (8). Wskaźniki kontrolne (7) i (4) migają.
- nacisnąć przycisk biegu wstecz (4) i przytrzymać do momentu, gdy zgaśnie wskaźnik kontrolny (7).

- zamknąć ponownie drzwi.

Mechanizm tnący rozpoczyna automatycznie cykl czyszczenia (bieg w przód / bieg wstecz) i następnie wyłącza się. Urządzenie jest ponownie gotowe do użytkowania. W przypadku konieczności zamówienia specjalnego smaru, patrz „AKCESORIA DODATKOWE”

### AUTOMATYKA OSZCZĘDZANIA ENERGII:

Jeżeli urządzenie nie jest chwilowo użytkowane, wyłącza się automatycznie po około 5 minutach. Wskaźnik diodowy LED (2) przycisku funkcyjnego (2) dla trybu „Gotowe do eksploatacji” gaśnie. W celu ponownego włączenia nacisnąć krótko przycisk funkcyjny.

### UTYLIZACJA URZĄDZENIA:

Po okresie eksploatacji utylizować urządzenie z uwzględnieniem przepisów w zakresie ochrony środowiska. Nie wyrzucać żadnych elementów urządzenia lub opakowania wraz z odpadkami domowymi.

## DANE TECHNICZNE

Model	Parametry przyłącza sieciowego		
	napięcie przyłączeniowe / częstotliwość · pobór prądu · moc		
intimus 45/60SC2	220-230V/50Hz · 3,0 A · 0,7 kW	115-125V/60Hz · 5,6 A · 0,7 kW	100V/50/60Hz · 7,0 A · 0,7 kW
intimus 45/60CC3+CC4+CC5	220-230V/50Hz · 3,0 A · 0,55 kW	115-125V/60Hz · 5,6 A · 0,55 kW	100V/50/60Hz · 7,0 A · 0,55 kW
intimus 45/60CC6	220-230V/50Hz · 3,0 A · 0,7 kW	115-125V/60Hz · 5,6 A · 0,7 kW	100V/50/60Hz · 7,0 A · 0,7 kW

Bezpiecznik (inercyjny): 220-230V = 10 A / 115-125V = 15 A / 100V = 15 A

## AKCESORIA

Opis	Nr kat.
Worek plastikowy, 440x330x600x0,05 mm (45)	83079
Worek plastikowy, 440x330x950x0,05 mm (60)	99977
Buteleczka z olejem, 110 ml	88035

**Wskazówka:** W przypadku dodatkowego zamówienia akcesoriów lub części zamiennych prosimy o kontakt ze sprzedawcą.

Model	Typus	Szerokość cięcia papieru / CD, DVD	Wydajność cięcia papieru / CD, DVD	Szerokość robocza	Poziom hałas roboczy	Wymiary S x G x W	Ciężar
intimus 45SC2	278-4S	3,8 mm / 8 mm	22-24 arkuszy* / 1 sztuka	235 mm	ok. 55 dB(A)	450 x 390 x 650 mm	31 kg
intimus 45CC3	278-4C	3,8x30 mm / 8 mm	13-15 arkuszy* / 1 sztuka	235 mm	ok. 55 dB(A)	450 x 390 x 650 mm	32 kg
intimus 45CC4	278-2C	1,9x15 mm / 8 mm	10-11 arkuszy* / 1 sztuka	235 mm	ok. 55 dB(A)	450 x 390 x 650 mm	32 kg
intimus 45CC5	278-1C	0,8x12 mm / 8 mm	5-6 arkuszy* / 1 sztuka	235 mm	ok. 55 dB(A)	450 x 390 x 650 mm	32 kg
intimus 45CC6	278-1CF	0,8x4,5 mm / 8 mm	5-6 arkuszy* / 1 sztuka	235 mm	ok. 55 dB(A)	450 x 390 x 650 mm	32 kg
intimus 60SC2	279-4S	3,8 mm / 8 mm	22-24 arkuszy* / 1 sztuka	235 mm	ok. 55 dB(A)	450 x 390 x 770 mm	33 kg
intimus 60CC3	279-4C	3,8x30 mm / 8 mm	13-15 arkuszy* / 1 sztuka	235 mm	ok. 55 dB(A)	450 x 390 x 770 mm	34 kg
intimus 60CC4	279-2C	1,9x15 mm / 8 mm	10-11 arkuszy* / 1 sztuka	235 mm	ok. 55 dB(A)	450 x 390 x 770 mm	34 kg
intimus 60CC5	279-1C	0,8x12 mm / 8 mm	5-6 arkuszy* / 1 sztuka	235 mm	ok. 55 dB(A)	450 x 390 x 770 mm	34 kg
intimus 60CC6	279-1CF	0,8x4,5 mm / 8 mm	5-6 arkuszy* / 1 sztuka	235 mm	ok. 55 dB(A)	450 x 390 x 770 mm	34 kg

\* dotyczy papieru formatu A4 70g/m<sup>2</sup> przy 230V/50Hz



## DŮLEŽITÁ BEZPEČNOSTNÍ UPOZORNĚNÍ



« Stroj nesmí být současně obsluhován více osobami!  
Rozmístění bezpečnostních prvků je dimenzováno pro bezpečnou obsluhu „jedním člověkem“.



« **Nebezpečí poranění!** Volné části oděvu, kravaty, šperky, dlouhé vlasy nebo jiné volné předměty musejí být udržovány v bezpečné vzdálenosti od přívodního otvoru!



« V průběhu řezacího procesu se nesmí na stroji provádět žádné jiné práce (např. čištění apod.)!



« **Nebezpečí poranění!** Nestrekejte prsty do přívodního otvoru!



« Stroj není žádná hračka a není vhodný k tomu, aby ho používaly děti!  
Celková bezpečnostně technická koncepce (rozměry, přívodní otvory, bezpečnostní vypínání atd.) tohoto stroje nezaručuje bezpečnou manipulaci od dětí.



« V případě nebezpečí vypněte stroj hlavním vypínačem, nouzovým vypínačem nebo vytáhněte síťovou zástrčku!



« Před otevřením stroje vytáhněte síťovou zástrčku!  
Opravy smějí být prováděny pouze odborníkem!

## UVEDENÍ DO PROVOZU

### ROZSAH POUŽITÍ:

Skartovač dat intimus 45/60SC2/CC3/CC4/CC5/CC6 je stroj pro skartování jak běžných tiskovin, tak i nosičů dat, jako jsou: CD, DVD, kreditní karty a disky 3,5".



**Stroj smí být použit jen pro skartování (rozšrotování) papíru, kreditních karet a následujících nosičů dat: CD, DVD a disket 3,5"!**

Skartování datových nosičů jiných druhů může mít za následek poškození přístroje (např. zničení řezacího zařízení atd.).

### INSTALACE:

- Přístroj vybalit a postavit.
- Do rámu zavěsit igelitový pytel.
- Přístroj připojit k elektrické síti síťovým napáječem (1) (obr. 2) (údaje o potřebném jištění síťové zásuvky viz „TECHNICKÁ DATA“).



**Síťový přípoj musí být volně přístupný a měl by se nacházet v blízkosti stroje!**

**Stroj by měl být používán pouze v uzavřených a temperovaných prostorách (10-25°C)!**

## OBSLUHA

### OVLÁDACÍ PRVKY:

#### 1 = síťová zástrčka (obr. 2)

Po připojení stroje k elektrické síti pomocí síťové zástrčky je stroj nejprve ve vypnutém stavu.

#### 2 = tlačítko funkcí (obr. 1)

„připraven k provozu“ / „vyp.“ / „stop“

Toto tlačítko obsahuje tři funkce:

##### a) „Připraven k provozu“

Po krátkém stlačení tohoto tlačítka se stroj přepne do režimu „připraven k provozu“.

Současně se rozsvítí integrovaný LED ukazatel.

##### b) „Vyp.“

Pokud je toto tlačítko v režimu „připraven k provozu“ stlačeno asi 3 sekundy, stroj se vypne.

**Poznámka:** Pokud se stroj nepoužívá po dobu asi 5 minut, vypne se stroj automaticky.

##### c) „Stop“

Po krátkém stlačení tohoto tlačítka za provozu řezacího zařízení se toto vypne a zůstane stát.

#### 3 = tlačítko posuvu vpřed (obr. 1)

Toto tlačítko obsahuje dvě funkce:

a) Po krátkém stlačení tohoto tlačítka běží řezací zařízení pár sekund vpřed, např. pro vysunutí materiálu, který zůstal v řezacím zařízení. Současně se rozsvítí integrovaný LED ukazatel.

b) Příklad-li se toto tlačítko asi 2 sekundy, rozběhne se řezací zařízení trvale a do stroje může být vkládán skartovaný materiál. Současně se rozsvítí integrovaný LED ukazatel.

#### 4 = tlačítko posuvu zpět (obr. 1)

Při stlačení tohoto tlačítka se řezací zařízení rozběhne na chvíli zpět. Současně se rozsvítí integrovaný LED ukazatel.

#### 5 = světelná závora (běh vpřed) (obr. 3)

Spustí skartování, jakmile je do jedné ze dvou přívodních šachet vložen skartovaný materiál. Současně se rozsvítí LED ukazatel tlačítka chodu vpřed.

#### 6 = Kontrolní ukazatel (obr. 1)

„Nahromadění materiálu v přístroji“ / „Paralelní přívod materiálu“ / „Světelná závora hlásí přítomnost materiálu při otevření dveří nebo při zapnutí“

Postupy viz příslušný popis v rubrice „PORUCHA“.

##### a) „Nahromadění materiálu v přístroji“

Rozsvítí se, pokud bylo do řezacího zařízení přivedeno příliš mnoho materiálu. Řezací zařízení se zablokuje, pak běží kousek zpět a zůstane stát. Motor se vypne.

##### b) „Paralelní přívod materiálu“

Rozsvítí se, pokud byl materiál přiveden oběma přívodními šachtami současně. Řezací zařízení se zablokuje, pak běží kousek zpět a zůstane stát. Motor se vypne.

##### c) „Světelná závora hlásí přítomnost materiálu při otevření dveří“

Rozsvítí se, pokud se při otevření dveří nachází ještě v jedné z obou přívodních šachet materiál. Řezací zařízení se zastaví. Motor se vypne.

##### d) „Světelná závora hlásí přítomnost materiálu při zapnutí“

Rozsvítí se, pokud se při zapnutí stroje nachází v jedné ze dvou vstupních šachet materiál.

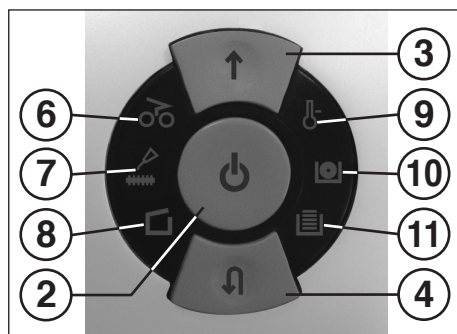

obr. 1



obr. 2

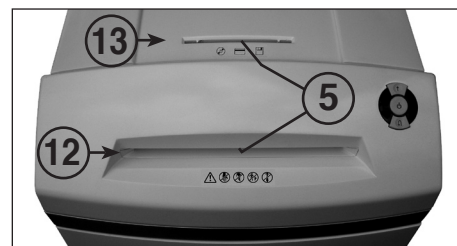

obr. 3



## OBSLUHA

### OVLÁDACÍ PRVKY:

#### 7 = kontrolní ukazatel (obr. 1)

##### „Řezací zařízení namazat“

Rozsvítí se, pokud musí být řezací zařízení verze Cross-Cut namazáno. Namazání musí být potvrzeno na tlačítku chodu zpět (4) (viz popis u „ÚDRŽBA ŘEZACÍHO ZAŘÍZENÍ“).

#### 8 = kontrolní ukazatel (obr. 1)

##### „dveře otevřeny“ / „porucha dveří“

##### a) „Dveře otevřeny“

Svítlí, pokud jsou otevřeny dveře podstavce. Stroj se automaticky vypne a dokud jsou dveře otevřeny, nejde spustit.

##### b) „Elektrická porucha“

Bliká, pokud se v senzorech hlídajících dveře vyskytl porucha. Stroj je vypnut. Informujte prosím Vašeho odborného prodejce.

#### 9 = kontrolní ukazatel (obr. 1)

##### „přetížení motoru“ /

##### „elektrická porucha“

Postupy viz příslušný popis v rubrice „PORUCHA“.

##### a) „Ochrana motoru“

Rozsvítí se, pokud byl motor přetížen a vypnut. Během ochlazování motoru nelze stroj spustit.

##### b) „Elektrická porucha“

Bliká, pokud dojde v řídicí elektrické desce k poruše. Současně začne blikat LED ukazatel funkčního tlačítka (2). Stroj se vypne. Informujte prosím Vašeho odborného prodejce.

#### 10 = kontrolní ukazatel

##### „nádoba na CD/DVD plná“ (obr. 1)

Rozsvítí se, pokud je nádoba na rozdrcené CD/DVD plná a musí být vyprázdněna. Řezací zařízení na skartaci CD/DVD se vypne. Vyprázdnění nádoby na rozdrcené CD/DVD musí být potvrzeno tlačítkem chodu vpřed (3).

**Poznámka:** Řezací zařízení pro skartaci papíru může být i nadále provozováno.

#### 11 = kontrolní ukazatel

##### „pytel na papír plný“ (obr. 1)

Rozsvítí se, pokud je pytel na papír plný a musí být vyprázdněn. Řezací zařízení na papír se vypne.

**Poznámka:** Řezací zařízení na CD/DVD může být i nadále provozováno.

#### 12 = přívodní šachta papíru (obr. 3)

#### 13 = přívodní šachta CD/DVD (obr. 3)

#### 14 = sběrný pytel na papír (obr. 4)

#### 15 = nádoba na rozdrcené CD/DVD (obr. 4)

#### 16 = rám sběrného pytle (obr. 4)

#### 17 = nádoba na olej (obr. 4, 6)



**Na skartovač se nesmí v žádném případě sedat nebo stoupat. Nebezpečí prasknutí materiálu skartovače!**

### ZAPNUTÍ STROJE:

Pro zapnutí stroje do režimu „připraven k provozu“ postupujte následovně:

- Krátce stlačte funkční tlačítko (2).
- LED ukazatel funkčního tlačítka (2) se rozsvítí na „připraven k provozu“.
- Do stroje můžete vkládat skartovaný materiál.

### PŘÍVOD MATERIÁLU:

**Papír** přivádějte do řezacího zařízení přívodní šachtou na papír (12) (obr. 3).

**Datové nosiče** (CD, DVD nebo kreditní karty) přivádějte do řezacího zařízení jednotlivě zvláštní přívodní šachtou na CD/DVD (13) (obr. 3).

Stroj se automaticky zapne na chod vpřed, vtáhne si materiál a po dokončení skartování se automaticky vypne.



**Během zavádění papíru nikdy současně nezavádějte CD/DVD a naopak!**

**Poznámky:** Při skartování průhledných fólií musí být ručně zapnut chod stroje vpřed (tlačítko chodu vpřed (3) přidržet asi 2 sekundy).

Krátkým stlačením funkčního tlačítka (2) (funkce „stop“) lze skartování kdykoliv zastavit. Pro pokračování stlačit na asi 2 sekundy tlačítko chodu vpřed (3).

Pokud není stroj po dobu asi 5 minut používán, automaticky se vypne.



**Nikdy do stroje nezavádějte více než udané maximální množství materiálu (viz „TECHNICKÁ DATA“)!**

*Pokud by se přesto do stroje dostalo více materiálu, viz „PORUCHA“ pod „NAHROMADĚNÍ MATERIÁLU V PŘÍSTROJI“.*

**O správné rozdělení odpadu se starají dvě oddělené sběrné nádoby.**

### VYPRÁZDNĚNÍ SBĚRNÉHO PYTLE

#### NA PAPIR (obr. 4):

Je-li sběrný pytel na papír plný, stroj se vypne. Rozsvítí se kontrolní ukazatel (11). Postupujte následovně:

- Otevřete dveře. Rozsvítí se kontrolní ukazatel (8). Pokud je v jedné z přívodních šachet ještě materiál, rozsvítí se i kontrolní ukazatel (6).
- Rám sběrného pytle (16) se zavěšeným pytle na papír (14) a vsazenou nádobou na CD/DVD (15) vytáhnout ze spodní části stojanu.
- Vyndat nádobu na CD/DVD, vyjmout sběrný pytel na papír a obsah vyprázdnit. Kontrolní ukazatel (11) zhasne.

- Vyprázdněný pytel zavěsit na rám (16), vložit nádobu na CD/DVD a rám s pytle a nádobu na CD/DVD opět zasunout do spodní části stojanu.

- Zavřít dveře. Kontrolní ukazatel (8) zhasne.

- Pokud kontrolní ukazatel (6) svítí, stlačte krátce tlačítko chodu vpřed (3). Materiál, který zůstal v přívodní šachtě, se skartuje a ukazatel zhasne.

**Poznámka:** Stroj běží jen při uzavřených dveřích!

### VYPRÁZDNĚNÍ SBĚRNÉ NÁDOBY

#### NA CD/DVD (obr. 4):

**Poznámka:** Hlášení „Nádoba na CD plná“ je vydáváno na základě počtu provedených skartovacích procesů.

Jakmile je dosaženo naprogramovaného počtu (asi 20 kusů) skartovaných CD/DVD, stroj se vypne. Rozsvítí se kontrolní ukazatel (10).

Postupujte následovně:

- Otevřete dveře. Rozsvítí se kontrolní ukazatel (8) a blikají LED ukazatel (3) a kontrolní ukazatel (10).

- Rám na pytel (16) se zavěšeným sběrným pytle (14) a vloženou nádobou na CD/DVD (15) vytáhnout ze spodní části stojanu, nádobu na CD/DVD vyjmout a obsah vyprázdnit.

- Krátkým stlačením tlačítka chodu vpřed (3) potvrdit vyprázdnění sběrné nádoby na CD/DVD. Počítání začne opět od nuly. Kontrolní ukazatel (10) a LED ukazatel (3) tlačítka chodu vpřed (3) zhasnou.

- Vyprázdněnou nádobu na CD/DVD vsadit do rámu na pytel (16) a rám s pytle a nádobou opět zasunout do spodní části stojanu.

- Zavřít dveře. Kontrolní ukazatel (8) zhasne.

**Poznámka:** Stroj běží jen se zavřenými dveřmi!

### UKAZATEL DYNAMICKÉHO ZATÍŽENÍ:

Aby se vyloučilo hromadění materiálu a dosáhlo plynulého a efektivního ničení datových nosičů, je během skartování zobrazen stupeň momentálního zatížení motoru rozptýleným světlem v přívodní šachtě podle následujících:

Zelené světlo: zatížení < 50%  
Žluté světlo: zatížení 50 - 75%  
Červené světlo: zatížení 75 - 100%

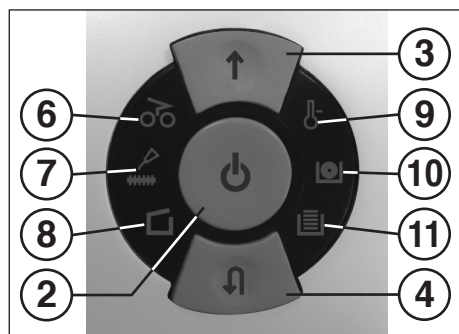

obr. 1

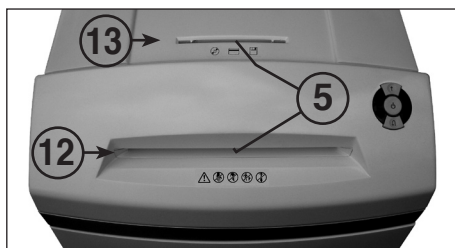

obr. 3

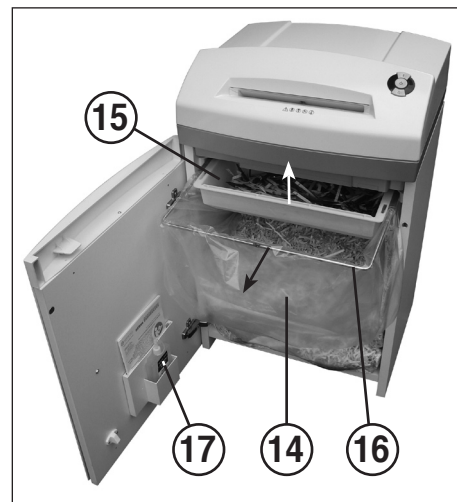

obr. 4

## PORUCHA

### NAHROMADĚNÍ MATERIÁLU V PŘÍSTROJI:

#### (automatická reverzní funkce)

Dojde-li k nahromadění materiálu ve stroji, reaguje stroj následovně:

- Řezací zařízení se zablokuje, potom se vrátí kousek nazpět (materiál se uvolní) a zastaví se. Motor se vypne. Rozsvítí se kontrolní ukazatel (6).

Postupujte následovně:

#### Nahromadění papíru v přívodní šachtě na papír (12)

- Vyjmout zpět vysunutý papír.
- Řezací zařízení se automaticky rozběhne a skartuje zbytek papíru, který zůstal ve skartovacím zařízení. Během chodu vpřed svítí LED ukazatel ↑ tlačítka chodu vpřed (3). Kontrolní ukazatel (6) zhasne.
- Pokračovat ve skartování s menším množstvím papíru.

#### Nahromadění materiálu v přívodní šachtě na CD/DVD (13)

- Vyjmout nazpět vysunutý materiál.



**Materiál vyjmout opatrně, protože obsahuje ostré hrany vzniklé nařiznutím, které by mohly způsobit poranění!**

- Zbýlý skartovaný materiál se nyní automaticky znovu zavede do řezacího zařízení a skartuje se. Během chodu vpřed svítí LED ukazatel ↑ chodu vpřed (3). Kontrolní ukazatel (6) zhasne.
- Jakmile skartovaný materiál proběhne řezacím zařízením, lze pokračovat ve skartování se správným dávkováním.

- V případě potřeby přepínat řezací zařízení manuálně vpřed a zpět tak dlouho, dokud skartovaný materiál neprojde řezacím zařízením a neskartuje se.

#### PARALELNÍ PŘÍVOD MATERIÁLU:

- Pokud se materiál přivádí oběma přívodními šachtami současně, reaguje stroj následovně:
- Řezací zařízení se zablokuje, pak běží kousek zpět (materiál se uvolní) a zůstane stát. Motor se vypne. Rozsvítí se kontrolní ukazatel (6).
  - Vyndejte materiál z jedné ze šachet.
  - Krátce stlačte tlačítko chodu vpřed (3). Skartovaný materiál druhé šachty bude vtažen a skartován. Kontrolní ukazatel (6) zhasne.

#### SVĚTELNÁ ZÁVORA HLÁSÍ PŘÍTOMNOST MATERIÁLU PŘI OTEVŘENÝCH DVEŘÍCH:

Pokud by se při otevření dveří nacházel ještě v jedné z přívodních šachet materiál, motor se vypne a řezací zařízení se zastaví. Rozsvítí se kontrolní ukazatel (6). Zavřete dveře a krátkým stlačením tlačítka chodu vpřed (3) potvrďte stav. Skartovaný materiál se vtáhne do řezacího zařízení a skartuje se.

#### SVĚTELNÁ ZÁVORA HLÁSÍ PŘÍTOMNOST MATERIÁLU PŘI ZAPNUTÍ:

Pokud by se při zapnutí stroje nacházel v jedné z přívodních šachet materiál, rozsvítí se kontrolní ukazatel (6). Vyndejte materiál a potvrďte stav krátkým stlačením tlačítka chodu vpřed (3).

#### OCHRANA MOTORU:

Pokud je motor přetížen, vypne se. Rozsvítí se kontrolní ukazatel (9). Po ochlazení trvajícím asi 25-40 minut (podle modelu a teploty okolního prostoru) můžete přístroj znovu spustit.

#### ELEKTRICKÁ PORUCHA:

**Bliká-li kontrolní ukazatel (9) ve spojení s LED ukazatelem funkčního tlačítka (2) nebo jen kontrolní ukazatel (8), vyskytla se elektrická porucha. Stroj nelze spustit. V takovém případě informujte svého odborného prodejce.**

#### KONTROLNÍ SEZNAM PŘI PORUCHÁCH:

Pokud přístroj nefunguje, zkontrolujte následující body:

- Je **sítový napáječ** připojen k síti?
- Jsou **zavřeny dveře**?
- Není plný **sběrný pytel na papír**? Postupujte podle instrukcí u „VYPRAZDNĚNÍ SBĚRNÉHO PYTLE NA PAPIR“.
- Není plná **sběrná nádoba na CD/DVD**? Postupujte podle instrukcí u „VYPRAZDNĚNÍ SBĚRNÉ NÁDOBY NA CD/DVD“.
- **Nenahromadil se v přístroji materiál**? Postupujte podle instrukcí u „NAHROMADĚNÍ MATERIÁLU V PŘÍSTROJI“.
- Nepřetížil se **motor**? Viz pod „OCHRANA MOTORU“.

**Pokud nešlo o žádný z uvedených bodů, informujte prosím Vašeho odborného prodejce.**

## ÚDRŽBA / LIKVIDACE

### ČIŠTĚNÍ FOTOBUNĚK (obr. 5):

Pokud se do vstupní šterbiny dostanou kousky papíru (např. po nahromadění papíru) je možné, že se přístroj kvůli hlášení přítomnosti materiálu světelnou závorou nevypne. Můžete kousky papíru odstranit, resp. fotobuněku vyčistit tak, že do řezacího zařízení zavedete další list papíru nebo stroj přepnete na zpětný chod a štětcem krátce očistíte obě „oči“ fotobuněky.



obr. 5



obr. 6

### ÚDRŽBA ŘEZACÍHO ZAŘÍZENÍ (CROSS-CUT):



Řezací zařízení Cross-Cut musí být po určité době provozu namazáno olejem.

Pokud se rozsvítí kontrolní ukazatel (7), postupujte následovně:

Otevřít dveře. Rozsvítí se kontrolní ukazatel (8) a **blíkáji** LED ukazatel ↓ tlačítka chodu zpět (4) a kontrolní ukazatel (7). Olejovou nádobku (17) (obr. 6) vyjmout z držáku ve dveřích a dveře opět zavřít.

Na list papíru rozlít a rozprostřít trochu oleje a papír zavést do přívodní šachty na papír (12) řezacího zařízení.

Papír je zatažen dovnitř a olej se tak dostane do řezacího zařízení.

**Poznámka: Aby zhasl příslušný ukazatel, musí být po provedeném mazání řezacího zařízení následujícím postupem promazání potvrzeno:**

- Dveře otevřít tak, až se rozsvítí kontrolní ukazatel (8). Kontrolní ukazatele (7) a (4) blíkáji.

- Stlačit tlačítko chodu zpět (4) a přidržet ho, dokud nezhasne kontrolní ukazatel (7).
- Dveře opět zavřít.

Řezací zařízení začne nyní automaticky s čisticím cyklem (běh vpřed/zpět) a pak se vypne. Stroj je opět připraven k provozu. V případě, že budete chtít doobjednat speciální olej podívejte se do odstavce „ZVLÁŠTNÍ PŘÍSLUŠENSTVÍ“.

#### AUTOMATICKÁ ÚSPORA ENERGIE:

Pokud není stroj nějakou dobu používán, automaticky se po asi 5 minutách vypne. LED ukazatel funkčního tlačítka (2) pro „připraven k provozu“ zhasne. Pro opětovné zapnutí je třeba funkční tlačítko krátce stlačit.

#### LIKVIDACE STROJE:

Stroj na konci životnosti likvidujte s ohledem na životní prostředí. Žádné díly stroje nebo balení nedávejte do domovního odpadu.



## TECHNICKÉ ÚDAJE

Model	Data síťového připojení		
	Napájecí napětí/frekvence • odběr proudu • výkon		
intimus 45/60SC2	220-230V/50Hz • 3,0 A • 0,7 kW	115-125V/60Hz • 5,6 A • 0,7 kW	100V/50/60Hz • 7,0 A • 0,7 kW
intimus 45/60CC3+CC4+CC5	220-230V/50Hz • 3,0 A • 0,55 kW	115-125V/60Hz • 5,6 A • 0,55 kW	100V/50/60Hz • 7,0 A • 0,55 kW
intimus 45/60CC6	220-230V/50Hz • 3,0 A • 0,7 kW	115-125V/60Hz • 5,6 A • 0,7 kW	100V/50/60Hz • 7,0 A • 0,7 kW

Pojistka (zpožděná): 220-230V = 10 A / 115-125V = 15 A / 100V = 15 A

Model	Týpus	Šířka nařezaných proužků papíru / CD, DVD	Řezací výkon pro papíru / CD, DVD	Pracovní šířka	Hlučnost	Rozměry S x H x V	Váha
intimus 45SC2	278-4S	3,8 mm / 8 mm	22-24 listů* / 1 kus	235 mm	asi 55 dB(A)	450 x 390 x 650 mm	31 kg
intimus 45CC3	278-4C	3,8x30 mm / 8 mm	13-15 listů* / 1 kus	235 mm	asi 55 dB(A)	450 x 390 x 650 mm	32 kg
intimus 45CC4	278-2C	1,9x15 mm / 8 mm	10-11 listů* / 1 kus	235 mm	asi 55 dB(A)	450 x 390 x 650 mm	32 kg
intimus 45CC5	278-1C	0,8x12 mm / 8 mm	5-6 listů* / 1 kus	235 mm	asi 55 dB(A)	450 x 390 x 650 mm	32 kg
intimus 45CC6	278-1CF	0,8x4,5 mm / 8 mm	5-6 listů* / 1 kus	235 mm	asi 55 dB(A)	450 x 390 x 650 mm	32 kg
intimus 60SC2	279-4S	3,8 mm / 8 mm	22-24 listů* / 1 kus	235 mm	asi 55 dB(A)	450 x 390 x 770 mm	33 kg
intimus 60CC3	279-4C	3,8x30 mm / 8 mm	13-15 listů* / 1 kus	235 mm	asi 55 dB(A)	450 x 390 x 770 mm	34 kg
intimus 60CC4	279-2C	1,9x15 mm / 8 mm	10-11 listů* / 1 kus	235 mm	asi 55 dB(A)	450 x 390 x 770 mm	34 kg
intimus 60CC5	279-1C	0,8x12 mm / 8 mm	5-6 listů* / 1 kus	235 mm	asi 55 dB(A)	450 x 390 x 770 mm	34 kg
intimus 60CC6	279-1CF	0,8x4,5 mm / 8 mm	5-6 listů* / 1 kus	235 mm	asi 55 dB(A)	450 x 390 x 770 mm	34 kg

\* vztaženo na papír A4 70g/m<sup>2</sup> při 230V/50Hz

## FONTOS BIZTONSÁGI UTASÍTÁSOK

 << **A készüléket nem szabad több személynek egyidejűleg üzemeltetnie!**  
A biztonsági elemek úgy vannak méretezve, hogy „egyszemélyes üzemeltetésnél” biztonságosak a veszélytelen használatot.

 << **A feldarabolási művelet közben semmilyen más munkát (pl. tisztítást) nem szabad a gépen végezni!**

 << **A gép nem játékszer, nem alkalmas arra, hogy gyerekek működtessék és használják!**  
A gép általános biztonságtechnikai koncepciója (méretek, hozzávezető nyílások, biztonsági lekapcsolások, stb.) egyáltalán nem garantálja azt, hogy a gyerekek veszélytelenül kezelhetik.

  << **Sérülésveszély! A laza ruhadarabokat, nyakkendőt, ékszert, hosszú hajat és egyéb laza tárgyakat tartsd távol a bevezető nyílástól!**

 << **Sérülésveszély! Nenyúljunk be az ujjainkkal a bevezető nyílásba!**

 << **Veszély esetén azonnal kapcsoljuk ki a gépet a főkapcsolóval vagy a vészkapcsolóval, vagy húzzuk ki a hálózati dugót!**

 << **Mielőtt felnyitnánk a gépet, ki kell húzni a hálózati dugót!**  
**A készüléken javításokat csak szakember végezhet!**

## ÜZEMBE HELYEZÉS

### ALKALMAZÁSI TERÜLET

Az **intimus 45/60SC2/CC3/CC4/CC5/CC6** adatmegsemmisítő gép az általános iratok valamint olyan adathordozók felaprítására szolgál, mint a CD, DVD, hitelkártya és 3,5"-os floppylemez.

 **A gépet csak papír és hitelkártyák aprítására valamint CD, DVD és 3,5" floppylemez aprítására szabad használni.**

Másféle adathordozók felaprítása károsíthatja a gépet (pl. tönkremegy a vágószerkezet, stb.).

### A GÉP FELÁLLÍTÁSA:

- A gépet csomagolja ki és állítsa fel.
- A műanyagzsákot akassza be a zsák keretébe.
- A gépet (1) (2. kép) a hálózati csatlakozódugóval csatlakoztassa a hálózatra (a hálózati csatlakozóaljzat elé beépített biztosíték szükséges adatait lásd a „MŰSZAKI ADATOK” c. részben).

 **Agéphálózati csatlakozójához szabadon lehessen hozzáférni és a csatlakozó a gép közelében legyen.**

**A gépet csak zárt és állandó hőmérsékletű (10-25°C) helyiségekben használja.**

## KEZELÉS

### KEZELŐELEMEK:

- Hálózati csatlakozódugó (2. kép)**  
Amikor a gépet a hálózati csatlakozódugóval a hálózathoz csatlakoztatja, a gép először a kikapcsolt állapotban van.
- Funkciógombok (1. kép)**  
„Üzemkész” / „Ki” / „Stop”  
Ennek a gombnak három funkciója van:
  - „Üzemkész”**  
Ezt a nyomógombot rövid ideig megérintve a gép az „Üzemkész” állapotra kapcsol. Egyidejűleg kigyullad a beépített LED-kijelző.
  - „Ki”**  
Ha ezt a nyomógombot az „Üzemkész” állapotban kb. 3 másodpercig lenyomva tartja, a gép kikapcsol.  
**Utmutatás:** Ha a gépet több mint kb. 5 percig nem használja, akkor a gép automatikusan kikapcsol.
  - „Stop”**  
Ha a működő vágószerkezetenél ezt a nyomógombot rövid ideig megérinti, akkor a vágószerkezet kikapcsol és leáll.

- Előremenet gomb (1. kép)**  
Ennek a gombnak két funkciója van:
  - Ezt a gombot rövid ideig megérintve a vágószerkezet néhány másodpercig előrefelé megy, pl. a vágószerkezetben maradt aprítandó anyag kivezetése érdekében. Egyidejűleg kigyullad a beépített LED-kijelző.
  - Ha ezt a gombot kb. 2 másodpercig lenyomva tartja, a vágószerkezet a folyamatos üzemben előrefelé megy és a gépbe lehet adagolni. Egyidejűleg kigyullad a beépített LED-kijelző.
- Hátramenet gomb (1. kép)**  
Ezt a gombot megérintve a vágószerkezet rövid ideig hátrafelé megy, Egyidejűleg kigyullad a beépített LED-kijelző.
- Fénysorompó (előremenet) (3. kép)**  
Elindul az aprító folyamat, mihelyt anyagot vezet be a két adagolóakna egyikébe. Egyidejűleg kigyullad az előremenet gomb LED-kijelzője.

- Ellenőrző kijelzés (1. kép)**  
„Anyagtorlódás a gépben” / „Anyag bevezetése párhuzamosan” / „Fénysorompó foglalt az ajtó nyitásánál vagy a bekapcsolásnál”  
Az eljárás menetét lásd a mindenkori leírásban az „ÜZEMZAVAR” cím alatt.
  - „Anyagtorlódás a gépben”**  
Kigyullad, ha a vágószerkezetbe túl sok anyagot adagoltak. A vágószerkezet megakad, majd utána egy darabig hátramegy és megáll. A motor kikapcsol.
  - „Anyag bevezetése párhuzamosan”**  
Kigyullad, ha a vágószerkezetbe túl sok anyagot adagoltak. A vágószerkezet megakad, majd utána egy darabig hátramegy és megáll. A motor kikapcsol.
  - „Fénysorompó foglalt az ajtó nyitásánál”**  
Kigyullad, ha az ajtó nyitásánál még van anyag a két adagolóakna egyikében. A vágószerkezet leáll. A motor kikapcsol.
  - „Fénysorompó foglalt a bekapcsolásnál”**  
Kigyullad, ha a gép bekapcsolásánál a két adagolóakna egyikében van anyag.

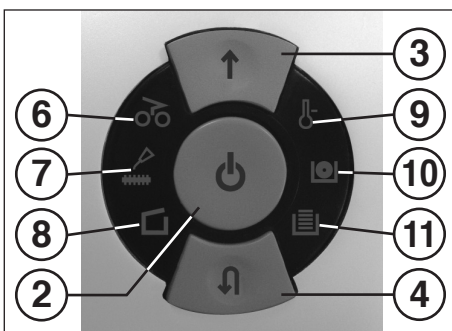

1. kép



2. kép

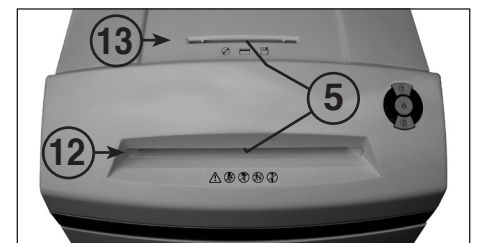

3. kép



## KEZELÉS

### KEZELŐELEMEK:

#### 7 = Ellenőrző kijelzés (1. kép)

##### „Vágószerkezet olajozása”

Kigyullad, ha a Cross-Cut változat vágószerkezetét meg kell olajozni. Az olajozás műveletét a hátramenet kapcsolón (4) nyugtázni kell (lásd a VÁGÓSZERKEZET KARBANTARTÁSA c. leírást).

#### 8 = Ellenőrző kijelzés (1. kép)

##### „Ajtó nyitva” / „Ajtó üzemmzavar”

##### a) „Ajtó nyitva”

Kigyullad, ha az alsószekrény ajtaja nyitva van. A gép automatikusan kikapcsol és addig nem indítható el, ameddig az ajtó nyitva van.

##### b) „Elektromos üzemmzavar”

**Villog**, ha az ajtó szenzorikában elektromos üzemmzavar van. A gép kikapcsol. Kérem, értesítse a szaktereskedőjét.

#### 9 = Ellenőrző kijelzés (1. kép)

##### „Motor túlterhelés” /

##### „Elektromos üzemmzavar”

Az eljárás menetét lásd a mindenkor leírásban az „ÜZEMZAVAR” cím alatt.

##### a) „Motorvédelem”

Kigyullad, ha a motort túl van terhelve és lekapcsolt. A motor lehűlési szakaszában a gépet nem lehet beindítani.

##### b) „Elektromos üzemmzavar”

**Villog**, ha a vezérlés nyomtatott áramkörén belül elektromos üzemmzavar van. Egyidejűleg felvillan a funkciókapcsoló (2) LED-kijelzője. A gép kikapcsol. Kérem, értesítse a szaktereskedőjét.

#### 10 = Ellenőrző kijelzés

##### „CD/DVD-tartály tele” (1. kép)

Kigyullad, ha a CD/DVD-tartály tele van és ki kell üríteni. A CD/DVD-aprítás vágószerkezete kikapcsol. A CD/DVD-tartály ürítési folyamatát az előremenet gombon (3) nyugtázni kell.

**Ütmutatás:** A papír aprítás vágószerkezetét tovább lehet működtetni.

#### 11 = Ellenőrző kijelzés

##### „Papír felfogósák tele” (1. kép)

Kigyullad, ha a papír felfogósák tele van és ki kell üríteni. A papír aprítás vágószerkezete kikapcsol.

**Ütmutatás:** A CD/DVD-aprítás vágószerkezetét tovább lehet működtetni.

#### 12 = Papíradagoló akna (3. kép)

#### 13 = CD/DVD-adagolóakna (3. kép)

#### 14 = Papír felfogósák (4. kép)

#### 15 = CD/DVD felfogó tartály (4. kép)

#### 16 = Zsákkeret (4. kép)

#### 17 = Olajtartály (4. 6. kép)



**Az aprítót semmi esetre sem szabad ülhelynek vagy fellépő felületnek használni. Leesés anyagfórés miatt!**

### A GÉP BEKAPCSOLÁSA:

A gép „üzemkész” állapotra kapcsolását a következő módon végezze:

- Rövid ideig működtesse a funkciógombot (2).
- A funkciógomb (2) LED-kijelzője kigyullad az „üzemkész” állapotra.
- A gépbe lehet adagolni.

### ANYAG BEVEZETÉSE:

A papíradagoló aknán (2) keresztül (3. kép) adagoljon be **papírt** a vágószerkezetbe.

**Az adathordozókat** (CD, DVD vagy hitelkártya) egyenként adagolja be a vágószerkezetbe a külön elhelyezett CD/DVD-adagolóaknán (13) keresztül (3. kép).

A gép automatikusan előremenetre kapcsol, behúzza az anyagot és az aprítás befejezése után automatikusan kikapcsol.



**Papír beadagolása közben soha ne adagoljon be egyidejűleg CD-t/DVD-t és fordítva!**

**Ütmutatás:** Fényáteresztő fóliák aprításához a gépet kézzel előremenetre kell kapcsolni (az előremenet gombot (3) kb. 2 mp-ig tartva lenyomva).

A működtető gombot (2) („stop” funkció) rövid ideig működtetve az aprítás folyamata bármikor megállítható. Előremenethez az előremenet gombot (3) kb. 2 mp-ig tartva lenyomva.

Ha a gépet kb. 5 percig nem használja, akkor a gép kikapcsol.



**A gépbe soha ne adagoljon több anyagot, mint a megadott maximális mennyiség (lásd a „MŰSZAKI ADATOK” c. részt)**

Ha ennek ellenére túl sok anyag kerülne a vágószerkezetbe, lásd az „ÜZEMZAVAR” c. részt az „ANYAGTORLÓDÁS A GÉPBE” cím alatt.

**A hulladék megfelelő elválasztásáról két külön elhelyezett felfogó tartály gondoskodik.**

### A FELFOGÓSÁK KIÜRÍTÉSE

#### PAPÍRHOZ (4. kép)

Ha a papír felfogósákja megtelt, a gép lekapcsol. Az ellenőrző kijelző (11. kép) kigyullad. Az alábbiak szerint járjon el:

- Nyissa ki az ajtót. Az ellenőrző kijelző (8. kép) kigyullad. Ha még van anyag az egyik adagoló aknában, akkor kiegészítésként kigyullad az ellenőrző kijelző (6) is.
- A zsákkeretet (16) a beakasztott papírfelfogó zsákkal (14) és a betett CD/DVD-tartállyal (15) együtt húzza ki a ház alsó részéből.
- A CD/DVD-tartályt vegye ki, a papírfelfogó zsákot vegye le és a tartalmát ürítse ki. Az ellenőrző kijelzés (11) elalszik.

- A kiürített zsákot a zsákkereten (16) akassza be, a CD/DVD-tartályt tegye be és a keretet a zsákkal és CD/DVD-tartállyal együtt tolja vissza a ház alsó részébe.

- Csukja be az ajtót. Az ellenőrző kijelző (8) kialszik.

- Ha az ellenőrző kijelző világit (6), rövid ideig működtesse az előremenet gombot (3). Az adagoló aknában maradt anyagot felaprítja és a kijelző kialszik.

**Ütmutatás:** A gép csak zárt ajtónál jár!

### A FELFOGÓ TARTÁLY KIÜRÍTÉSE

#### CD/DVD-nél (4. kép)

**Ütmutatás:** A „CD-tartály tele” – az ellenőrzés az elvégzett aprító folyamatok megszámlálásával történik.

Ha a beadott CD-k/DVD-k száma (kb. 20 darab) eléri a vezérlésben előre beprogramozott értéket, a gép kikapcsol. Az ellenőrző kijelző (10. kép) kigyullad.

Az alábbiak szerint járjon el:

- Nyissa ki az ajtót. Az ellenőrző kijelző (8) kigyullad és az előremenet nyomógomb (3) LED-kijelzője ↑ valamint az ellenőrző kijelző (10) villog.

- A zsákkeretet (16) a beakasztott felfogózsákkal (14) és a betett CD/DVD-tartállyal (15) együtt húzza ki a ház alsó részéből, a CD/DVD-tartályt vegye ki és a tartalmát ürítse ki.

- Rövid ideig működtesse az előremenet gombot (3), hogy nyugtázza a CD/DVD-tartály kiürítését. A számlálás folyamata ismét nullával kezdődik. Az ellenőrző kijelző (10) valamint az előremenet nyomógomb (3) LED-kijelzője ↑ is kialszik.

- A kiürített CD/DVD-tartályt a zsákkeretnél (16) tegye be majd a keretet a zsákkal és tartállyal együtt tolja vissza a ház alsó részébe.

- Csukja be az ajtót. Az ellenőrző kijelző (8) kialszik.

**Ütmutatás:** A gép csak zárt ajtónál jár!

### DINAMIKUS TERHELÉSJELZŐ:

Az anyagtorlódás elkerülése és így az adathordozók folyamatos és hatékony megsemmisítése érdekében, az aprító folyamat alatt az adagoló aknában egy beállított színű szórt fény jelzi a motor pillanatnyi terhelési állapotát az alábbiak szerint:

Zöld fény: Terhelés < 50%  
Sárga fény: Terhelés 50 - 75%  
Piros fény: Terhelés 75 - 100%

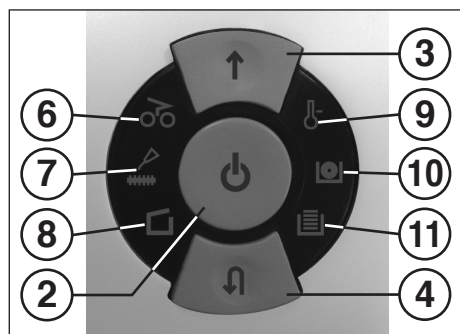

1. kép

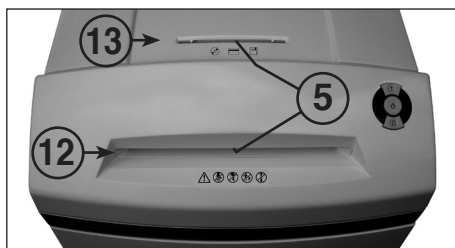

3. kép

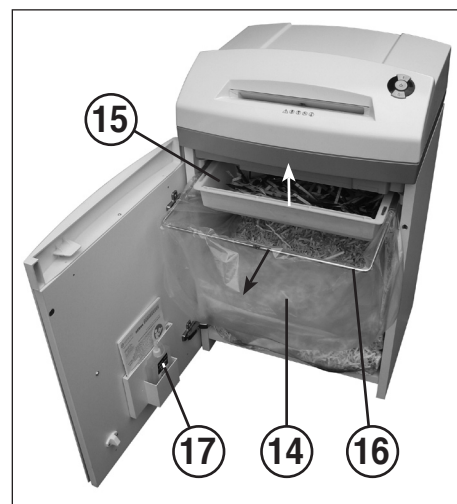

4. kép



## ÜZEMZAVAR

### ANYAGTORLÓDÁS A GÉPBE:

#### (Auto-irányváltó funkció)

Ha a túl sok beadagolt anyag miatt torlódás keletkezik, a gép a következő módon reagál:

- A vágószerkezet megakad, utána egy darabig hátrafelé megy (kiszabadul az anyag) és megáll. A motor kikapcsol. Az ellenőrző kijelző (6) kigyullad.

Az alábbiak szerint járjon el:

#### Papírtorlódás a papíradagoló aknában (12)

- A beadagolt papírt vegye ki.
- A vágószerkezet most automatikusan előremegy és felaprítja a vágószerkezetben maradt papírt. Előremenet közben világít az előremenet gomb (3) LED-kijelzője ↑. Az ellenőrző kijelző (6) kialszik.
- Az aprítást kisebb mennyiségű papírral folytassa.

#### Anyagtorlódás a CD/DVD-adagolóknában (13)

- A beadagolt anyagot vegye ki.



**Az anyagot óvatosan vegye ki, mert az éles vágóhelyek sérülést okozhatnak!**

- A maradék vágandó anyagot most automatikusan újraadagolja a vágószerkezetbe és aprítja. Előremenet közben világít az előremenet gomb (3) LED-kijelzője ↑. Az ellenőrző kijelző (6) kialszik.
- Ha a vágandó anyag átment, akkor az aprítást a helyes adagolásban folytassa.
- Szükség esetén addig kapcsolja előre- és hátramenetbe a vágószerkezetet, amíg a vágandó anyag teljesen átment és felaprított.

### ANYAG BEVEZETÉSE PÁRHUZAMOSAN:

Ha a két adagolóknába egyidejűleg kell anyagot adagolni, a gép a következő módon reagál:

- A vágószerkezet megakad, utána egy darabig hátrafelé megy (kiszabadítja az anyagot) és megáll. A motor kikapcsol. Az ellenőrző kijelző (6) kigyullad.
- Vegye ki az anyagot az egyik aknából.
- Rövid ideig működtesse az előremenet gombot (3). A másik aknában lévő vágandó anyagot a vágószerkezetbe adagolja és felaprítja. Az ellenőrző kijelző (6) kialszik.

### FÉNYSOROMPÓ FOGLALT

#### AZ AJTÓ NYITÁSÁNÁL:

Ha az ajtó nyitásánál még van anyag a két adagolóknában egyikében, a motor kikapcsol és a vágószerkezet megáll. Az ellenőrző kijelző (6) kigyullad.

Csukja be az ajtót és nyugtázza az állapotot az előremenet gomb (3) működtetésével. A meglévő vágandó anyagot a vágószerkezetbe adagolja és felaprítja.

### FÉNYSOROMPÓ FOGLALT

#### A BEKAPCSOLÁSÁNÁL:

Ha a gép bekapcsolásánál a két adagolóknában egyikében van anyag, kigyullad az ellenőrző kijelző (6).

Vegye ki az anyagot és nyugtázza az állapotot az előremenet gomb (3) rövid ideig tartó működtetésével.

### MOTORVÉDELEM:

Ha a motortól túl nagy teljesítményt követel, akkor a motor kikapcsol. Az ellenőrző kijelző (9) kigyullad. Mintegy 25-40 perc lehűlési idő után (típustól és a helyiség hőmérsékletétől függően) a gépet újraindíthatja.

### ELEKTROMOS ÜZEMZAVAR:

Ha az ellenőrző kijelző (9) a funkciókapcsoló (2) LED-kijelzőjével együtt villog vagy csak az ellenőrző kijelző (8) villog, akkor elektromos üzemzavarról van szó. A gépet nem lehet beindítani. Ebben az esetben értesítse a szakkereskedőjét.

### ELLENŐRZŐ LISTA AZ ÜZEMZAVAROKNÁL:

Ha a gép nem működik, ellenőrizze az alábbi pontokat:

- a **hálózati csatlakozódugót** csatlakoztatták a hálózathoz?
- becsukták az **ajtót**?
- a **papír felfogózsákja** tele van? Kövesse a „PAPÍR FELFOGÓZSÁK ÜRÍTÉSE” utasításait.
- a **CD/DVD felfogó tartálya** tele van? Kövesse a „CD/DVD FELFOGÓ TARTÁLYÜRÍTÉSE” utasításait.
- **anyagtorlódás** van a gépben? Kövesse a „ANYAGTORLÓDÁS A GÉPBE” utasításait.
- a **motort** túlterhelték? Lásd a „MOTORVÉDELEM” alatt

**Ha egyik ellenőrzési pont sem helytálló, értesítse a szakkereskedőjét.**

## KARBANTARTÁS / MEGSEMMISÍTÉSE

### A FOTOCÉLLÁK MEGTISZÍTÁSA (5. kép)

Ha papírdarabok maradnak a beeresztő nyílásban (pl. egy papírtorlódás után), akkor előfordulhat, hogy a gépet a „foglalt” fénySOROMPÓ már nem kapcsolja ki. A papírdarabokat úgy tudja eltávolítani ill. a fotocellát megtisztítani, hogy a vágószerkezetbe bevezet egy további papírt vagy a gépet a hátramenetbe kapcsolja és egy ecsettel gyorsan végigtörli a fotocella két „szemét”.



5. kép



6. kép

### A (CROSS CUT) VÁGÓSZERKEZET KARBANTARTÁSA:



A Cross-Cut-vágószerkezeteket bizonyos üzemidő után meg kell olajozni.

Ha az ellenőrző kijelző (7) kigyullad, az alábbiak szerint járjon el:

Nyissa ki az ajtót. Az ellenőrző kijelző (8) kigyullad és a hátramenet gomb (4) LED-kijelzője (17) valamint az ellenőrző kijelző (7) villog. Vegye ki az olajtartályt (17) (6. kép) az ajtóban lévő tartóból és csukja be újra az ajtót. Oszlasson el egy kis olajat egy papírlapon és ezt a lapot a papíradagoló aknában (12) át vezesse el a vágószerkezetbe. A papírt behúzza és így az olaj eljut a vágószerkezetbe.

**Utmutatás: A kijelzés törlése érdekében, a vágószerkezet olajozásának elvégzése után ezt a folyamatot a következő módon nyugtáznai kell:**

- Az ajtót addig nyissa ki, amíg az ellenőrző kijelző (8) ki nem gyullad. A (7) és (4) ellenőrző kijelző villog.

- A hátramenet gombot (4) nyomja meg és tartsa lenyomva addig, amíg az ellenőrző kijelző (7) ki nem alszik.

- Csukja be újra az ajtót.

A vágószerkezet most automatikusan elkezd egy tisztító ciklust (előremenet/hátramenet) majd utána kikapcsol. A gép újra üzemkés. A speciális olaj utólagos rendelése esetén lásd a „KÜLÖNLEGES TARTOZÉKOK” c. részt.

### ENERGIATAKARÉKOS AUTOMATIKA:

Ha a gépet egy ideig nem használja, akkor kb. 5 perc után automatikusan kikapcsol. Az „Üzemkés” funkciógomb (2) LED-kijelzője kialszik. A visszakapcsoláshoz rövid ideig működtesse a funkciógombot.

### A GÉP MEGSEMMISÍTÉSE:



Élettartama végén a gépet mindig környezetbarát módon semmisítse meg. A gép vagy a csomagolás egyik részét se dobja ki a háztartási hulladékba.

## MŰSZAKI ADATOK

Modell	Hálózati csatlakozás adatai		
	Névleges feszültség/frekvencia • áramfelvétel • teljesítmény		
intimus 45/60SC2	220-230V/50Hz • 3,0 A • 0,7 kW	115-125V/60Hz • 5,6 A • 0,7 kW	100V/50/60Hz • 7,0 A • 0,7 kW
intimus 45/60CC3+CC4+CC5	220-230V/50Hz • 3,0 A • 0,55 kW	115-125V/60Hz • 5,6 A • 0,55 kW	100V/50/60Hz • 7,0 A • 0,55 kW
intimus 45/60CC6	220-230V/50Hz • 3,0 A • 0,7 kW	115-125V/60Hz • 5,6 A • 0,7 kW	100V/50/60Hz • 7,0 A • 0,7 kW

Előétet biztosíték (lomha): 220-230V = 10 A / 115-125V = 15 A / 100V = 15 A



Modell	Típus	Vágási szélesség papírnál / CD, DVD	Vágási teljesítmény papírnál / CD-k, DVD-k	Munkaszélesség	Zajsztint	Méretetek	Súly
						Szé x Mé x Mag	
intimus 45SC2	278-4S	3,8 mm / 8 mm	22-24 lap* / 1 darab	235 mm	ca. 55 dB(A)	450 x 390 x 650 mm	31 kg
intimus 45CC3	278-4C	3,8x30 mm / 8 mm	13-15 lap* / 1 darab	235 mm	ca. 55 dB(A)	450 x 390 x 650 mm	32 kg
intimus 45CC4	278-2C	1,9x15 mm / 8 mm	10-11 lap* / 1 darab	235 mm	ca. 55 dB(A)	450 x 390 x 650 mm	32 kg
intimus 45CC5	278-1C	0,8x12 mm / 8 mm	5-6 lap* / 1 darab	235 mm	ca. 55 dB(A)	450 x 390 x 650 mm	32 kg
intimus 45CC6	278-1CF	0,8x4,5 mm / 8 mm	5-6 lap* / 1 darab	235 mm	ca. 55 dB(A)	450 x 390 x 650 mm	32 kg
intimus 60SC2	279-4S	3,8 mm / 8 mm	22-24 lap* / 1 darab	235 mm	ca. 55 dB(A)	450 x 390 x 770 mm	33 kg
intimus 60CC3	279-4C	3,8x30 mm / 8 mm	13-15 lap* / 1 darab	235 mm	ca. 55 dB(A)	450 x 390 x 770 mm	34 kg
intimus 60CC4	279-2C	1,9x15 mm / 8 mm	10-11 lap* / 1 darab	235 mm	ca. 55 dB(A)	450 x 390 x 770 mm	34 kg
intimus 60CC5	279-1C	0,8x12 mm / 8 mm	5-6 lap* / 1 darab	235 mm	ca. 55 dB(A)	450 x 390 x 770 mm	34 kg
intimus 60CC6	279-1CF	0,8x4,5 mm / 8 mm	5-6 lap* / 1 darab	235 mm	ca. 55 dB(A)	450 x 390 x 770 mm	34 kg

## ВАЖНИ ИНСТРУКЦИИ ЗА СИГУРНОСТ ПРИ РАБОТА

 << По едно и също време с уреда не бива да работи повече от 1 човек!  
Частите и елементите, които предпазват работещия с уреда, са конструирани за безопасната "работа на един човек".

 << Когато машината работи (раздробява хартия) по нея не бива да се прави нищо (напр. почистване и т.н.)!

 << Забранява се присъствието на деца в близост до включена и готова за работа машина!  
Цялостната концепция за сигурността при работа с уреда (размери, отвори за подаване на хартията, аварийно изключване и т.н.) е разработена за безопасно обслужване от възрастен човек.

  << Опасност от нараняване! Не допускате в близост до отвора за подаване на хартията непристегнати части от облекло, вратовръзки, бижута, дълга коса, или други предмети, които могат да попаднат в отвора.

 << Опасност от нараняване! Не слагайте пръстите на ръката си в отвора за хартията.

 << В случай на опасност изключете машината от главния шалтер, изключете аварийния шалтер или извадете щекера от контакта!

 << Преди да отворите уреда изваждате щекера от контакта!  
Ремонти да се извършват само от специалист!

## ПУСКАНЕ В ЕКСПЛОАТАЦИЯ

**ОБЛАСТ НА ПРИЛОЖЕНИЕ:**  
Шредерът intimus 45/60SC2/CC3/CC4/CC5/CC6 е уред за раздробяване на хартия, както и носители на данни като CD, DVD, кредитни карти и 3,5"-дискети.

 **Машината да се използва само за раздробяване на хартия и кредитни карти, както и за раздробяване на CD, DVD и 3,5"-дискети!**  
Раздробяването на други носители на данни може да причини повреда на уреда (напр. счупване на режещия механизъм и др.).





**ИНСТАЛИРАНЕ:**  
- Разпаковайте уреда и го поставете на мястото за работа.  
- Окачете полиетиленов чувал на рамката за торбата.  
- С щепсела (1) (Фиг. 2) включете уреда към електрическата мрежа (За данни за необходимия входен предпазител на контакта виж "ТЕХНИЧЕСКИ ДАННИ").

 **Свързването към електрическата мрежа на машината трябва да е лесно достъпно и трябва да се намира близо до машината! Машината е предназначена за използване само в затворени помещения със стайна температура (10-25°C)!**

## РАБОТА С МАШИНАТА

### УПРАВЛЯВАЩИ ЕЛЕМЕНТИ:

- 1 = Щепсел (Фиг. 2)  
Свързвайки машината посредством щепсела към електрическата мрежа, първоначално машината се намира в изключено състояние.
- 2 = **Функционален бутон (Фиг. 1)**  
"Готовност за работа" / "Изкл." / "Стоп"  
Този бутон обхваща три функции:  
а) "Готовност за работа"  
Чрез кратко натискане на този бутон машината се превключва в режим "Готовност за работа".  
Едновременно с това светва вградения светодиоден индикатор .
- б) "Изкл."  
Ако този бутон бъде задържан натиснат за около 3 сек. в режим "Готовност за работа", машината се изключва.  
**Указание:** При неизползване на машината за период от около 5 мин., машината автоматично се изключва.
- в) "Стоп"  
Чрез кратко натискане на този бутон при работещ режещ механизъм, същия се изключва и спира.

- 3 = **Бутон за предвижване напред (Фиг. 1)**  
Този бутон обхваща две функции:  
а) Чрез кратко натискане на този бутон режещия механизъм се задвижва за няколко секунди в посока напред, напр. за да се извади хартията останала в режещия механизъм. Едновременно с това светва вградения светодиоден индикатор .
- б) Ако този бутон са задържи натиснат около две сек., режещия механизъм работи продължително в посока напред и машината може да бъде заредена. Едновременно с това светва вградения светодиоден индикатор .
- 4 = **Бутон за връщане (Фиг. 1)**  
При натискане на този бутон режещия механизъм се придвижва кратковременно в обратна посока. Едновременно с това светва вградения светодиоден индикатор .
- 5 = **Фотоклетка (движение напред) (Фиг. 3)**  
Стартира парочеса на раздробяване когато в един от двата джоба за подаване бъде вкаран материал за раздробяване. Едновременно с това светва светодиодния индикатор  на бутона за придвижване напред.

- 6 = **Контролна лампа (Фиг. 1)**  
"Уреда е задърстен с материал за раздробяване" / "Паралелно подаване на материал за раздробяване" / "Фотоклетката действа при отваряне на вратата или при включване"  
За принципа на действие виж съответното описание в глава "ПОВРЕДА".
- а) "Уреда е задърстен с материал за раздробяване"  
Светва, когато в режещия механизъм се подаде твърде много материал. Режещият механизъм блокира, след това се завърта малко обратно и спира. Електродвигателят се изключва.
- б) "Паралелно подаване на материал за раздробяване"  
Светва, когато едновременно в двата канала бъде подаден материал. Режещият механизъм спира, след това се завърта малко обратно и спира. Електродвигателят се изключва.
- в) "Задействане на фотоклетката при отваряне на вратата"  
Светва, когато при отваряне на вратичката все още има материал в един от двата канала. Режещият механизъм спира. Електродвигателят се изключва.
- г) "Задействане на фотоклетката при включване"  
Светва, когато при включване на машината все още има материал в един от двата канала.

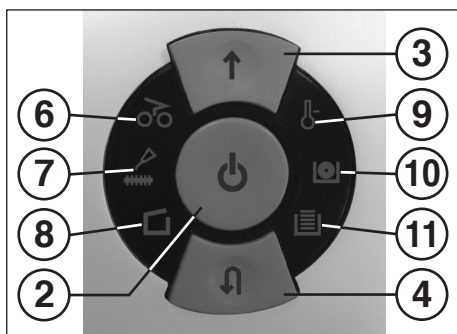

Фиг. 1



Фиг. 2

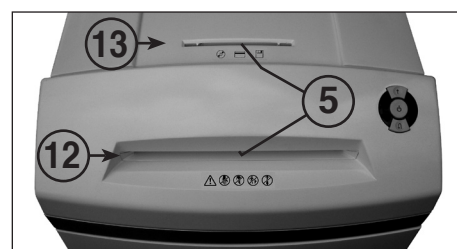

Фиг. 3



## РАБОТА С МАШИНАТА

### УПРАВЛЯВАЩИ ЕЛЕМЕНТИ:

7 = Контролна лампа (Фиг. 1)

“Смажете режещия механизъм”

Светва, когато режещия механизъм от версията Cross-Cut трябва да бъде смазан. Процеса на смазване трябва да бъде потвърден с бутона за връщане (4) (виж описанието в “ОБСЛУЖВАНЕ НА РЕЖЕЩИЯ МЕХАНИЗЪМ”).

8 = Контролна лампа (Фиг. 1)

“Отворена врата” / “Повреда на вратичката”

а) “Отворена врата”

Свети, когато е отворена вратичката на долния шкаф. Машината се изключва автоматично и не може да бъде стартирана, докато вратичката стои отворена.

б) “Електрическа повреда”

**Мига**, когато има електрическа повреда в сензорната техника на вратичката. Машината се изключва. Моля, уведомете Вашия търговец.

9 = Контролна лампа (Фиг. 1)

“Претоварване на електродвигателя” /

“Електрическа повреда”

За принципа на действие виж съответното описание в глава “ПОВРЕДА”.

а) “Защита на електродвигателя”

Светва, когато бъде претоварен електродвигателят и се е изключил. Машината не може да бъде стартирана по време на фазата на охлаждане на електродвигателя.

б) “Електрическа повреда”

**Мига**, когато има електрическа повреда в платката за управление. Едновременно мига светодиодния индикатор (5) на функционалния бутон (2). Машината се изключва. Моля, уведомете Вашия търговец.

10 = Контролна лампа

“Пълен контейнер за CD/DVD” (Фиг. 1)

Светва, когато контейнера за CD/DVD е пълен и трябва да бъде изпразнен. Режещият механизъм за раздробяване на CD/DVD се изключва. Процесът на изпразване на контейнера за CD/DVD трябва да бъде потвърден с бутона за придвижване напред (3).

**Указание:** Режещият механизъм за раздробяване на хартия може да продължи да бъде използван.

11 = Контролна лампа

“Препълнена торба за улавяне на хартията”

(Фиг. 1)

Светва, когато торбата за улавяне на хартията е пълна и трябва да бъде изпразнена. Режещият механизъм за раздробяване на хартия се изключва.

**Указание:** Режещият механизъм за раздробяване на CD/DVD може да продължи да бъде използван.

12 = Джоб за подаване на хартия (Фиг. 3)

13 = CD/DVD-процеп за подаване (Фиг. 3)

14 = Торба за улавяне на хартия (Фиг. 4)

15 = Контейнер за раздробен материал CD/DVD (Фиг. 4)

16 = Рамка на торбата (Фиг. 4)

17 = Резервоар за масло (Фиг. 4, 6)

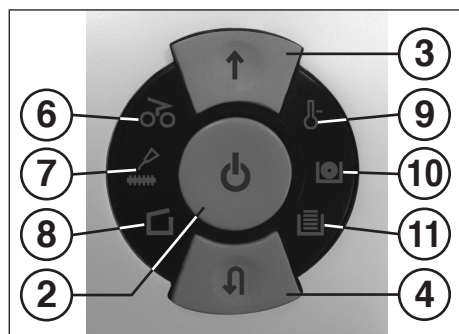

Фиг. 1



**Шредерът не трябва да се използва за сядане или като опора за качване. Опасност от падане в следствие на счупване на материала!**

### ВКЛЮЧВАНЕ НА МАШИНАТА:

За включване на машината в “готовност за работа” процедурирайте както следва:

- Краткотрайно натиснете функционален бутон (2).
- Светва светодиодния индикатор (5) на функционалния бутон (2) за “Готовност за работа”.
- Машината може да бъде захранена.

### ПОДАВАНЕ НА МАТЕРИАЛ ЗА РАЗДРОБЯВАНЕ:

Подайте **хартия** в режещия механизъм през джоба за подаване на хартия (12) (Фиг. 3).

Подайте в режещия механизъм **носител на данни** (CD, DVD или кредитна карта) самостоятелно през отделно пригодения процеп за подаване (13) (Фиг. 3).

Машината автоматично се включва на движение напред, издърпва материала и след процеса на раздробяване се изключва автоматично.



**По време на подаване на хартия никога едновременно с това не подавайте CD/DVD и обратно!**

**Указания:** За раздробяването на безцветни фолиа машината трябва да бъде включена ръчно на движение напред (задръжте за около 2 сек. натиснат бутон за придвижване напред (3)).

Чрез краткотрайно натискане на функционалния бутон (2) (функция “Стой”) по всяко време може да бъде прекъснат процеса на раздробяване. За продължаване задръжте натиснат за около 2 сек. бутон за придвижване напред (3).

При неизползване на машината за период от около 5 мин., тя автоматично се изключва.



**Никога не подавайте на машината повече от определеното максимално количество материал (съблюдавайте “ТЕХНИЧЕСКИ ДАННИ”)!**

Ако въпреки това в режещия механизъм попадне твърде много материал, вижте “ПОВРЕДИ” в “ЗАДРЪСТВАНЕ С МАТЕРИАЛ”.

**За правилното разделяне на отпадъка се грижат два отделни контейнера за раздробения материал.**

### ИЗПРАЗВАНЕ НА ТОРБАТА ЗА УЛАВЯНЕ НА ХАРТИЯТА (Фиг. 4):

Ако е запълнена торбата за улавяне на хартията, машината се изключва. Контролната лампа (11) светва. Постъпва се така:

- Отворете вратичката. Контролната лампа (8) светва. Ако в някой джоб за подаване има останал материал, светва допълнително и контролната лампа (6).
- Извадете рамката на торбата (16) със закачената торба за улавяне на хартия (14) и поставения контейнер за раздробен материал CD/DVD (15) от долната част на корпуса.
- Извадете контейнера за CD/DVD, свалете торбата за улавяне на хартия и изпразнете съдържанието. Контролната лампа (11) изгасва.

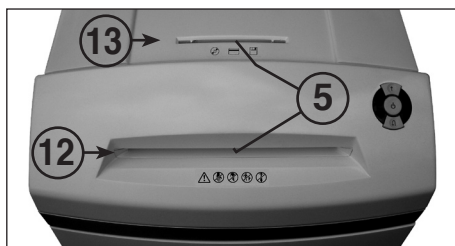

Фиг. 3

- Закачете изпразнената торба върху рамката за торбата (16), поставете контейнера за CD/DVD и отново вмъкнете рамката с торбата и контейнера за CD/DVD в долната част на корпуса.

- Затворете вратичката. Контролната лампа (8) изгасва.

- Ако контролната лампа (6) свети, краткотрайно натиснете бутон за придвижване напред (3). Останалият материал в процеп за подаване се раздробява и индикатора изгасва.

**Указание:** Машината работи само при затворена вратичка!

### ИЗПРАЗВАНЕ НА КОНТЕЙНЕРА

ЗА CD/DVD (Фиг. 4):

**Указание:** Контрола за препълване на контейнера за CD се осъществява чрез броене на извършените цикли на раздробяване.

Когато бъде достигнат броят (ок. 20 броя) на подадените CD/DVD-та програмиран в управлението, машината се изключва. Контролната лампа (10) светва.

Постъпва се така:

- Отворете вратичката. Контролната лампа (8) свети и светодиодния индикатор (5) на бутон за придвижване напред (3), както и контролната лампа (10) мигат.

- Извадете рамката за торбата (16) със закачената торба за улавяне (14) и поставения контейнер за CD/DVD (15) от долната част на корпуса, измъкнете контейнера за CD/DVD и изпразнете съдържанието.

- За кратко натиснете бутон за придвижване напред (3) за да потвърдите изпразването на контейнера за CD/DVD-та. Процесът на отбояване отново започва от нула. Контролната лампа (10), както и светодиодния индикатор (5) на бутон за придвижване напред (3) изгасват.

- Поставете изпразнения контейнер за CD/DVD върху рамката за торбата (16) и отново вмъкнете рамката с торбата и контейнера в долната част на корпуса.

- Затворете вратичката. Контролната лампа (8) изгасва.

**Указание:** Машината работи само при затворена вратичка!

### ДИНАМИЧЕН ИНДИКАТОР ЗА НАТОВАРВАНЕ:

За да се избегне задръстване с материал и така да се постигне постоянно и ефективно унищожаване на носители на данни, по време на процеса на раздробяване, моментната степен на натоварване на електродвигателя се индикира посредством определена цветна, разсеяна светлина в процеп за подаване, както следва:

Зелена светлина: натоварване < 50%  
Жълта светлина: натоварване 50 - 75%  
Червена светлина: натоварване 75 - 100%

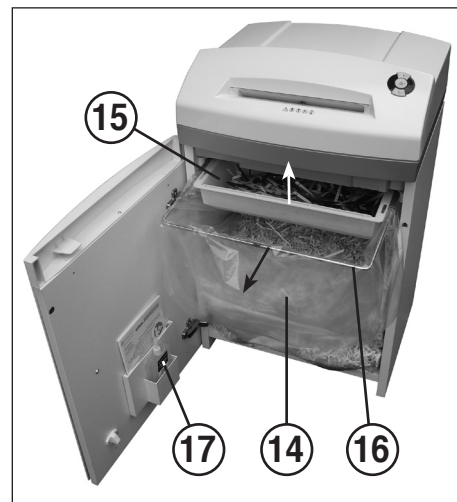

Фиг. 4

## ПОВРЕДИ

### ЗАДРЪСТВАНЕ НА УРЕДА С РАЗДРОБЕН МАТЕРИАЛ: (функция Auto-Reverse)

Ако в следствие подаването на твърде много материал се получи задръстване, машината реагира по следния начин:

- Режещият механизъм блокира, след това се завърта малко в обратна посока (материала се освобождава) и остава неподвижен. Електродвигателят се изключва. Контролната лампа ⚡ (6) светва.

Постъпва се така:

#### Остатъци от хартия в джоба за подаване на хартията (12)

- Отстранете върнатата хартия.
- Режещият механизъм сега тръгва автоматично напред и раздробява хартиените остатъци застанали в режещия механизъм. По време на придвижването напред свети светодиодния индикатор ↑ на бутона за придвижване напред (3). Контролната лампа ⚡ (6) изгасва.
- Продължете раздробяването с по-малко количество хартия.

#### Задръстване с раздробен материал в процеп за подаване на CD/DVD-та (13)

- Отстранете върнатия материал.



**Внимателно премахнете материала, внимавайки да не се нараните от остриите режещи части!**

- Останалия материал за раздробяване автоматично се подава на режещия механизъм и се раздробява. По време на придвижването напред свети светодиодния индикатор ↑ на бутона за придвижване напред (3). Контролната лампа ⚡ (6) изгасва.
- Когато материала за раздробяване премине, продължете раздробяването в правилния обем.

- Ако е необходимо, превключвайте ръчно режещия механизъм на движение напред и назад, докато материала за раздробяване премине и бъде раздробен напълно.

### ПАРАЛЕЛНО ПОДАВАНЕ НА МАТЕРИАЛ ЗА РАЗДРОБЯВАНЕ:

Ако в двата процепа едновременно бъде подаден материал, машината реагира както следва:

- Режещият механизъм блокира, след това се завърта малко в обратна посока (материала се освобождава) и остава неподвижен. Електродвигателят се изключва. Контролната лампа ⚡ (6) светва.
- Премахнете материала от един от процепите.
- Натиснете за кратко бутона за придвижване напред (3). Материалът за раздробяване на другия процеп се подава на режещия механизъм и се раздробява. Контролната лампа ⚡ (6) изгасва.

### ФОТОКЛЕТКАТА СЕ ЗАДЕЙСТВА ПРИ ОТВАРЯНЕ НА ВРАТКАТА:

Ако при отваряне на вратичката в един от двата процепа все още има материал, електродвигателят се изключва и режещият механизъм спира. Контролната лампа ⚡ (6) светва. Затворете вратичката и потвърдете състоянието с кратко натискане на бутона за придвижване напред (3). Наличният материал за раздробяване се подава на режещия механизъм и се раздробява.

### ФОТОКЛЕТКАТА СЕ ЗАДЕЙСТВА ПРИ ВКЛЮЧВАНЕ:

Ако при включване в един от двата процепа все още има материал, светва контролната лампа ⚡ (6). Премахнете материала и потвърдете състоянието с кратко натискане на бутона за придвижване напред (3).

### ЗАЩИТА НА ЕЛЕКТРОДВИГАТЕЛЯ:

Ако електродвигателят се претовари, той се самоизключва. Контролната лампа ⚡ (9) светва.

След време на охлаждане от ок. 25-40 минути (според модела и температурата на помещението), може отново да включите уреда.

### ЕЛЕКТРИЧЕСКА ПОВРЕДА:

Ако мига контролната лампа ⚡ (9) заедно със светодиодния индикатор ⏻ на функционалния бутон (2) или контролната лампа ⚡ (8) има електрическа повреда. Машината не може да бъде включена.

В този случай, моля уведовете Вашия търговец.

### КОНТРОЛЕН ЛИСТ ПРИ ПОВРЕДИ:

Ако уреда не работи, проверете следните точки:

- включен ли е щепсела в контакта?
- затворена ли е вратичката?
- препълнена ли е торбата за улавяне на хартията? Следвайте инструкциите в "ИЗПРАЗВАНЕ НА ТОРБАТА ЗА ХАРТИЯ".
- препълнен ли е контейнера за CD/DVD-та? Следвайте инструкциите в "ИЗПРАЗВАНЕ НА КОНТЕЙНЕРА ЗА CD/DVD-та".
- задръстен ли е уреда от раздробения материал? Следвайте инструкциите в "ЗАДРЪСТВАНЕ НА УРЕДА С РАЗДРОБЕН МАТЕРИАЛ"
- бил ли е претоварен електродвигателя? вижте в "ЗАЩИТА НА ЕЛЕКТРОДВИГАТЕЛЯ".

**Ако нито една от точките не помага да отстраните повредата, обърнете се към Вашия търговец.**

## РАБОТА С МАШИНАТА / ИЗХВЪРЛЯНЕ НА БРАКУВАН УРЕД

### ПОЧИСТВАНЕ НА ФОТОКЛЕТКИТЕ (Фиг. 5):

Ако във входния отвор останат частици хартия (напр. след задръстване с хартия) е възможно, уреда да не се изключва заради "скритите" фотоклетки.

Можете да отстраните хартиените парченца, съответно да почистите фотоклетката, като подадете в режещия механизъм нов лист хартия или да включите машината на движение на заден ход и с четка да почистите кратко двете "очи" на фотоклетката.



Фиг. 5



Фиг. 6

### ОБСЛУЖВАНЕ НА РЕЖЕЩИЯ МЕХАНИЗЪМ (CROSS-CUT):

Cross-Cut-режещите механизми трябва да бъдат смазвани през определен период на експлоатация.

Ако светне контролната лампа ⚡ (7), процедирайте по следния начин:

Отворете вратичката. Контролната лампа ⚡ (8) свети и светодиодния индикатор ⏻ на бутона за придвижване назад (4), както и контролната лампа ⚡ (7) мигат. Свалете резервоара за масло (17) (Фиг. 6) от държача на вратичката и отново затворете вратичката.

Върху лист хартия разпределете малко масло и подайте същия през джоба за подаване на хартията (12) към режещия механизъм. Хартията се поема и по този начин маслото попада в режещия механизъм.

**Указание: За да изгасне индикатора е необходимо след процеса на смазване на режещия механизъм, този процес да бъде потвърден както следва:**

- Отворете вратичката толкова широко, докато светне контролната лампа (8). Контролните лампи ⚡ (7) и ⏻ (4) мигат.

- Натиснете бутона за връщане (4) и го задръжте, докато угасне контролната лампа ⚡ (7).
- Затворете отново вратичката.

Режещият механизъм започва автоматично цикъла на почистване (движение напред/назад) и след това изключва. Машината отново е готова за работа. В случай на последваща поръчка на специално масло виж в "ДОПЪЛНИТЕЛНИ ПРИНАДЛЕЖНОСТИ".

### АВТОМАТИКА ЗА ПЕСТЕНЕ НА ЕНЕРГИЯ:

Ако машината не се използва известно време тя автоматично се изключва след около 5 мин. Светодиодният индикатор ⏻ на функционалния бутон (2) за "Готовност за работа" изгасва. За включване отново натиснете за кратко функционалния бутон..

### ИЗХВЪРЛЯНЕ НА МАШИНАТА:

Изхвърлете машината след изтичане на живота ѝ на експлоатация спазвайки правилата за опазване на околната среда. Не изхвърляйте части от машината или опаковката заедно с битовите отпадъци.

## ТЕХНИЧЕСКИ ДАННИ

Модел	Данни за захранване от мрежата			
	захранващо напрежение/честота • потребление на ел. енергия • мощност			
intimus 45/60SC2	220-230V/50Hz • 3,0 A • 0,7 kW	115-125V/60Hz • 5,6 A • 0,7 kW	100V/50/60Hz • 7,0 A • 0,7 kW	
intimus 45/60CC3+CC4+CC5	220-230V/50Hz • 3,0 A • 0,55 kW	115-125V/60Hz • 5,6 A • 0,55 kW	100V/50/60Hz • 7,0 A • 0,55 kW	
intimus 45/60CC6	220-230V/50Hz • 3,0 A • 0,7 kW	115-125V/60Hz • 5,6 A • 0,7 kW	100V/50/60Hz • 7,0 A • 0,7 kW	

Предпазител на входа (бавен): 220-230V = 10 A / 115-125V = 15 A / 100V = 15 A

Модел	Тип	Ширина на рязане хартия / CD, DVD	Производителност при рязане хартия / CD, DVD	Работна ширина	Ниво на шума	Размери Ш x Д x В	Тегло
intimus 45SC2	278-4S	3,8 мм / 8 мм	22-24 листа* / 1 брой	235 мм	ок. 55 dB(A)	450 x 390 x 650 мм	31 кг
intimus 45CC3	278-4C	3,8x30 мм / 8 мм	13-15 листа* / 1 брой	235 мм	ок. 55 dB(A)	450 x 390 x 650 мм	32 кг
intimus 45CC4	278-2C	1,9x15 мм / 8 мм	10-11 листа* / 1 брой	235 мм	ок. 55 dB(A)	450 x 390 x 650 мм	32 кг
intimus 45CC5	278-1C	0,8x12 мм / 8 мм	5-6 листа* / 1 брой	235 мм	ок. 55 dB(A)	450 x 390 x 650 мм	32 кг
intimus 45CC6	278-1CF	0,8x4,5 мм / 8 мм	5-6 листа* / 1 брой	235 мм	ок. 55 dB(A)	450 x 390 x 650 мм	32 кг
intimus 60SC2	279-4S	3,8 мм / 8 мм	22-24 листа* / 1 брой	235 мм	ок. 55 dB(A)	450 x 390 x 770 мм	33 кг
intimus 60CC3	279-4C	3,8x30 мм / 8 мм	13-15 листа* / 1 брой	235 мм	ок. 55 dB(A)	450 x 390 x 770 мм	34 кг
intimus 60CC4	279-2C	1,9x15 мм / 8 мм	10-11 листа* / 1 брой	235 мм	ок. 55 dB(A)	450 x 390 x 770 мм	34 кг
intimus 60CC5	279-1C	0,8x12 мм / 8 мм	5-6 листа* / 1 брой	235 мм	ок. 55 dB(A)	450 x 390 x 770 мм	34 кг
intimus 60CC6	279-1CF	0,8x4,5 мм / 8 мм	5-6 листа* / 1 брой	235 мм	ок. 55 dB(A)	450 x 390 x 770 мм	34 кг



\* отнася се за хартия формат А4 70г/м<sup>2</sup> при 230V/50Hz

## ВАЖНЫЕ УКАЗАНИЯ ПО ТЕХНИКЕ БЕЗОПАСНОСТИ

 << Аппарат должен использоваться **одним** **ременно только одним человеком!**  
Указанные элементы предосторожности обоснованы безопасной работе с аппаратом только одного человека.

 << Во время процесса измельчения на приборе не разрешается проводить никакие другие работы (например, чистить его)!

 << Машина **не игрушка**, она не предназначена и не рассчитана на **детей!**  
Конструкция и исполнение машины с точки зрения техники безопасности (размеры, входные отверстия, защитные блокировки и т. д.) этой машины не дают никакой гарантии безопасного обращения с ней детей.

  << **Опасность травмирования!**  
Не подносите близко к входному пазу галстуки, свисающие украшения, длинные волосы или другие незакрепленные предметы, они могут быть втянуты внутрь!

 << **Опасность травмирования!** Не вставляйте пальцы во входной паз.

 << В случае опасности выключите машинку при помощи главного или аварийного выключателей, или вытащите вилку из розетки!

 << **Перед открытием машинки необходимо вытащить сетевую вилку из розетки!**  
**Ремонт прибора должен проводиться только квалифицированным специалистом!**

## ВВОД В ДЕЙСТВИЕ

### ОБЛАСТЬ ПРИМЕНЕНИЯ:

Измельчитель носителей информации **intimus 45/60SC2/CC3/CC4/CC5/CC6** представляет собой машину для измельчения как обычных носителей письменной информации, так и таких накопителей данных, как CD, DVD, кредитные карточки и дискеты 3,5".

 **Прибор разрешается использовать только для измельчения бумаги и кредитных карточек, а также CD, DVD и дискет 3,5"!**  
Измельчение других носителей информации может повредить прибор (напр., разрушить режущий механизм, и т.п.).

### УСТАНОВКА:

- Распаковать и установить прибор.
- Повесить пластиковый мешок на раму для него.
- Вставить сетевую вилку прибора (1) (рис. 2) в розетку электросети (данные по необходимому входному предохранителю сетевой розетки приведены в "ТЕХНИЧЕСКИХ ДАННЫХ").

 **Место подключения прибора к сети должно быть легко доступно и располагаться вблизи его!**

**Машину разрешается использовать только внутри помещений с температурой воздуха 10-25°C!**

## ЭКСПЛУАТАЦИЯ

### ЭЛЕМЕНТЫ УПРАВЛЕНИЯ:

**1 = Сетевая кабель (рис. 2)**

После включения сетевого штекера в розетку электросети машина еще не включена.

**2 = Функциональный переключатель (рис. 1) "Готов к работе" / "Откл" / "Стоп"**

Эта кнопка имеет три функции:

**a) "Готов к работе"**

При коротком нажатии на эту кнопку прибор включается в режим "Готов к работе". Одновременно светится встроенный СИД-индикатор .

**b) "Откл"**

Если эту кнопку в режиме "Готов к работе" держать нажатой примерно 3 секунды, то прибор отключается.

**Замечание:** если прибор не используется в течение примерно 5 минут, то он отключается автоматически.

**c) "Стоп"**

При коротком нажатии на эту кнопку во время вращения режущего механизма он отключается и останавливается.

**3 = Кнопка "вперед" (рис. 1)**

Эта кнопка имеет две функции:

**a) При коротком нажатии на эту кнопку режущий механизм вращается несколько секунд вперед, напр., чтобы вывести из механизма оставшиеся обрезки. Одновременно светится встроенный СИД-индикатор .**

**b) Если держать эту кнопку нажатой примерно 2 секунды, то режущий механизм постоянно вращается вперед, и машину можно загружать. Одновременно светится встроенный СИД-индикатор .**

**4 = Кнопка "назад" (рис. 1)**

При нажатии на эту кнопку режущий механизм коротко вращается назад. Одновременно светится встроенный СИД-индикатор .

**5 = Световой затвор (вращение вперед) (рис. 3)**

Запускает процесс измельчения, как только в одну из обеих входных шахт будет введен материал. Одновременно светится встроенный СИД-индикатор  кнопки "вперед".

**6 = Контрольный указатель (рис. 1)**

**"Затор материала в приборе" / "Параллельный ввод материала" / "Сетевой затвор закрыт при открытой двери или при включении"**

Действия при включении указателя указаны соответственно в рубрике "НЕИСПРАВНОСТИ".

**a) "Затор материала в приборе"**

Светится при избыточном вводе материала в режущий узел. Режущий узел блокируется, затем коротко вращается назад и останавливается. Электромотор отключается.

**b) "Параллельный ввод материала"**

Светится, если материал вводится одновременно в обе шахты. Режущий узел останавливается, затем коротко вращается назад и стоит. Электромотор отключается.

**c) "Световой затвор закрыт при открытой дверце"**

Светится, если при открывании двери в одной из обеих входных шахт еще находится материал. Режущий узел останавливается. Электромотор отключается.

**d) "Световой затвор закрыт при включении"**

Светится, если при включении прибора в одной из обеих входных шахт находится материал.



Рис. 1



Рис. 2

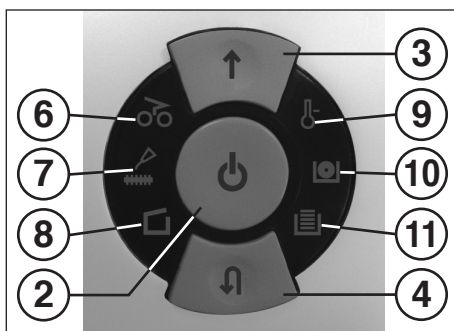

Рис. 3

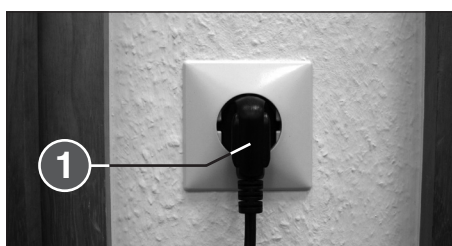

## ЭКСПЛУАТАЦИЯ

### ЭЛЕМЕНТЫ УПРАВЛЕНИЯ:

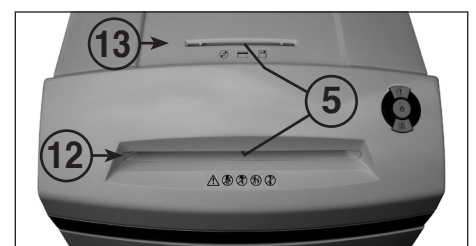
#### 7 = Контрольный указатель (рис. 1)

##### “Смазать режущий механизм”

Загорается, когда должен быть смазан режущий механизм исполнения Cross-Cut. После смазывания необходимо квитирировать выполнение нажатием кнопки обратного хода (4) (см. описание в разделе “ТЕХНИЧЕСКОЕ ОБСЛУЖИВАНИЕ РЕЖУЩЕГО МЕХАНИЗМА”).

#### 8 = Контрольный указатель (рис. 1)

##### “Дверь открыта” / “Неисправность двери”

###### а) “Дверь открыта”

Загорается, если открыта дверца нижнего шкафа. Машина автоматически отключается и не может быть включена, пока не будет закрыта дверь.

###### б) “Электрическая неисправность”

Мигает при неисправности электрики датчиков дверцы. Прибор отключается. В таком случае обратитесь, пожалуйста, в Ваш специализированный магазин.

#### 9 = Контрольный указатель (рис. 1)

##### “Перегрузка мотора” / “Электрическая неисправность”

Действия при свечении этого индикатора описаны в разделе “НЕИСПРАВНОСТИ”.

###### а) “Защита мотора”

Загорается, если электромотор перегружен и отключился. До охлаждения мотора машина не может быть включена.

###### б) “Электрическая неисправность”

Мигает при неисправности электроники на плате управления. Одновременно мигает СИД-индикатор функционального переключателя (2). Прибор отключается. Обратитесь, пожалуйста, в Ваш специализированный магазин.

#### 10 = Контрольный указатель

##### “Накопитель CD/DVD заполнен” (рис. 1)

Загорается, если емкость для разрезанных CD/DVD заполнена и должна быть опорожнена. Режущий механизм для измельчения CD/DVD отключается. Опорожнение емкости для CD/DVD необходимо квитирировать нажатием кнопки “Вперед” (3).

**Замечание:** режущий механизм для измельчения бумаги может использоваться дальше.

#### 11 = Контрольный указатель

##### “Мешок для сбора бумаги полон” (рис. 1)

Загорается, если мешок для сбора бумаги наполнился и должен быть опорожнен. Режущий механизм для измельчения бумаги отключается.

**Замечание:** режущий механизм для измельчения CD/DVD может использоваться дальше.

#### 12 = Шахта для ввода бумаги (рис. 3)

#### 13 = Шахта для ввода CD/DVD (рис. 3)

#### 14 = Мешок для сбора бумаги (рис. 4)

#### 15 = Емкость для разрезанных CD/DVD (рис. 4)

#### 16 = Рама для мешка (рис. 4)

#### 17 = Бачок для масла (рис. 4, 6)



Рис. 1



**Измельчитель ни в коем случае нельзя использовать как сидение или опору для ног. Можно получить травмы при разрушении прибора!**

### ВКЛЮЧЕНИЕ МАШИНЫ:

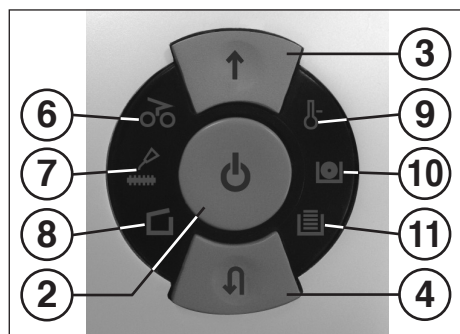
Для включения машины в режим “Готов к работе” действуйте следующим образом:

- Коротко нажать функциональный переключатель (2).
- СИД-индикатор функционального переключателя (2) светится в положении “Готов к работе”.
- Прибор можно загружать.

### ВВОД МАТЕРИАЛА:

**Ввести бумагу в шахту загрузки (12) (рис. 3) режущего механизма.**

**Другие носители информации (CD, DVD или кредитные карточки) по отдельности в специальную шахту для CD/DVD (13) (рис. 3) к другому режущему механизму.**

Машина автоматически включает движение вперед и втягивает материал, а по окончании измельчения автоматически отключается.



**Во время ввода бумаги одновременно вводить CD/DVD нельзя, как и наоборот, бумагу при измельчении CD/DVD!**

**Замечание:** для измельчения прозрачных пленок прибор нужно вручную включить на движение вперед (примерно 2 секунды держать нажатой кнопку движения вперед (3)).

Коротким нажатием функционального переключателя (2) (функция “стоп”) измельчение можно в любой момент остановить. Для продолжения работы снова держать нажатой кнопку движения вперед (3) около 2 секунд.

Без ввода материала машина автоматически отключается через примерно 5 минут.



**Никогда не вводите в прибор материала больше, чем это указано в “ТЕХНИЧЕСКИХ ДАННЫХ”!**

Если в режущий механизм все же попадет слишком много материала, см. действия в раздела “НЕИСПРАВНОСТИ” часть “ЗАТОР МАТЕРИАЛА В ПРИБОРЕ”.

Для правильной утилизации отходов в приборе имеется два отдельных сборника обрезков.

### ОПОРОЖНЕНИЕ МЕШКА

#### ДЛЯ СБОРА БУМАГИ (рис. 4):

Когда мешок для сбора бумаги заполнен, прибор отключается.

Загорается контрольный индикатор (11). Действуйте следующим образом:

- Открыть дверцу. Загорается контрольный индикатор (8).
- Если в одной из приемных шахт еще остался материал, то дополнительно загорается контрольный индикатор (6).
- Вытянуть из нижнего шкафа прибора раму (16) с закрепленным на ней мешком для бумаги (14) и вставленным сверху ванночкой для обрезков CD/DVD (15).
- Снять ванночку для CD/DVD и мешок для бумаги и опорожнить их. Контрольный указатель (11) гаснет.



Рис. 3

- Пустой мешок повесить на раму (16), установить ванночку для обрезков CD/DVD и снова задвинуть раму с мешком и ванночкой для CD/DVD в шкаф прибора.

- Закрыть дверцу. Контрольный индикатор (8) гаснет.

- Если светится контрольный индикатор (6), то нажмите коротко кнопку движения вперед (3). Оставшийся в приемной шахте материал измельчается и индикатор гаснет.

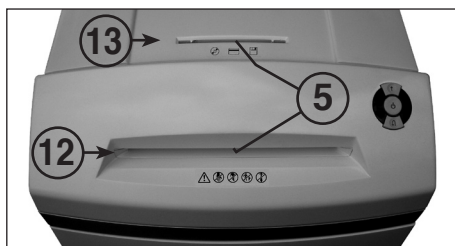
**Замечание:** прибор работает только при закрытой дверце!

### ОПОРОЖНЕНИЕ ЕМКОСТИ ДЛЯ CD/DVD (рис. 4):

**Замечание:** контроль заполнения емкости и включение указателя “Емкость для CD заполнена” осуществляется подсчетом циклов резки.

При достижении запрограммированного числа (примерно 20 штук) вводимых CD/DVD прибор отключается и загорается контрольный индикатор (10).

Действуйте следующим образом:

- Открыть дверцу. Загорается контрольный индикатор (8), а СИД-указатель кнопки движения вперед (3) и контрольный индикатор (10) мигают.

-- Вытянуть из нижнего шкафа прибора раму (16) с подвешенным на ней мешком (14) и вставленным сверху ванночкой для обрезков CD/DVD (15), снять ванночку для CD/DVD и опорожнить ее.

- Коротко нажать кнопку движения вперед (3), чтобы квитирировать опорожнение емкости для CD/DVD. Процесс подсчета снова начинается с нуля. Контрольный индикатор (10) и СИД-указатель кнопки движения вперед (3) гаснут.

- Установить пустую ванночку для обрезков CD/DVD на раму (16) и снова задвинуть раму с мешком и ванночкой для CD/DVD в шкаф прибора.

- Закрыть дверцу. Контрольный индикатор (8) гаснет.

**Замечание:** машина работает только при закрытой двери!

### ДИНАМИЧЕСКИЙ УКАЗАТЕЛЬ НАГРУЗКИ:

Чтобы предотвратить затор материала и обеспечить непрерывное и эффективное уничтожение носителей информации, во время процесса измельчения степень текущей нагрузки мотора указывается рассеянным цветным светом в шахте ввода:

Зеленый свет:	нагрузка < 50%
Желтый свет:	нагрузка 50 - 75%
Красный свет:	нагрузка 75 - 100%



Рис. 4

## НЕИСПРАВНОСТИ

### ЗАТОР МАТЕРИАЛА В ПРИБОРЕ: (функция автореверса)

Если в результате ввода избытка материала образуется затор, прибор реагирует следующим образом:

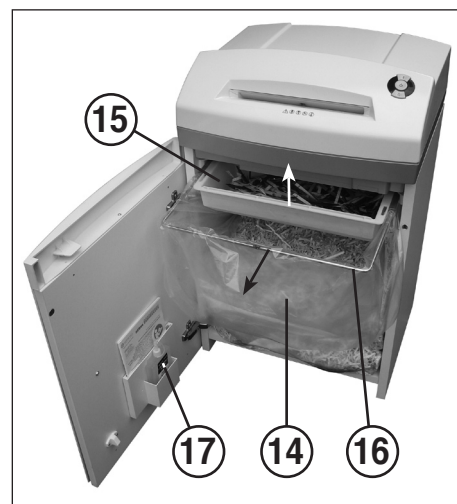
- Режущий механизм блокируется, затем коротко вращается назад (чтобы освободить материал) и останавливается. Мотор отключается. Загорается контрольный указатель ⚡ (6).

Действуйте следующим образом:

#### Затор материала в шахте для ввода бумаги (12)

- Выньте выведенную назад бумагу.
- Режущий механизм теперь автоматически вращается вперед и измельчает остатки бумаги. Во время движения вперед светится СИД-индикатор ↑ кнопки движения вперед (3). Контрольный индикатор ⚡ (6) гаснет.
- Продолжить измельчение с меньшим количеством бумаги.

#### Затор материала в шахте для ввода CD/DVD (13)

- Вынуть выведенный назад материал.



**Внимайте материал осторожно, там могут быть опасные острые края!**

- Оставшийся материал будет автоматически втянут к режущему механизму и измельчен. Во время вращения вперед светится СИД-индикатор ↑ кнопки движения вперед (3). Контрольный индикатор ⚡ (6) гаснет.
- После прохождения остатков материала продолжайте измельчение с правильной дозировкой.
- При необходимости переключайте режущий механизм для движения попеременно вперед и назад, пока остаток материала не будет полностью измельчен.

### ПАРАЛЛЕЛЬНЫЙ ВВОД МАТЕРИАЛА:

Если в обе шахты будет одновременно введен материал, то машина реагирует следующим образом:

- Режущий механизм блокируется, затем коротко вращается назад (освобождение материала) и останавливается. Мотор останавливается. Контрольный указатель ⚡ (6) загорается.
- Выньте материал из одной из шахт.
- Нажмите коротко кнопку движения вперед (3). Материал в другой шахте будет втянут в режущий механизм и измельчен. Контрольный указатель ⚡ (6) гаснет.

### СВЕТОВОЙ ЗАТВОР ЗАКРЫТ ПРИ ОТКРЫТОЙ ДВЕРИ

Если при открывании двери в одной из двух шахт загрузки еще находится материал, то мотор отключается и режущий механизм останавливается. Контрольный указатель ⚡ (6) загорается.

Закройте дверь и квитуйте это состояние коротким нажатием кнопки движения вперед (3). Оставшийся материал подается в режущий механизм и измельчается.

### СВЕТОВОЙ ЗАТВОР ЗАКРЫТ ПРИ ВКЛЮЧЕНИИ:

Если при включении машины в одной из двух шахт загрузки еще находится материал, то загорается контрольный указатель ⚡ (6).

Выньте материал и квитуйте это состояние коротким нажатием кнопки движения вперед (3).

### ЗАЩИТА МОТОРА:

При перегрузке мотора он отключается. Загорается контрольный указатель ⚡ (9).

После перерыва для охлаждения, 25-40 минут (в зависимости от модели и температуры в помещении) можно снова включить прибор.

### ЭЛЕКТРИЧЕСКАЯ НЕИСПРАВНОСТЬ:

Если контрольный указатель ⚡ (9) мигает вместе с СИД-индикатором ⚡ функционального переключателя (2), или только контрольный указатель ⚡ (8), то имеется неисправность электроники. Прибор в этом случае работать не будет. Обратитесь, пожалуйста, в Ваш специализированный магазин.

### ПРОВЕРКИ ПРИ НАРУШЕНИЯХ:

Если прибор не работает, проверьте следующее:

- Включен ли в розетку сетевой штекер?
- Закрыта ли дверца?
- Не переполнен ли мешок для сбора бумаги? Действуйте по инструкции, раздел "ОПОРОЖНЕНИЕ МЕШКА ДЛЯ СБОРА БУМАГИ".
- Не переполнен ли сборник для CD/DVD? Действуйте по инструкции, раздел "ОПОРОЖНЕНИЕ ЕМКООСТИ ДЛЯ CD/DVD".
- Не образовался ли затор материала в приборе? Действуйте по инструкции, раздел "ЗАТОР МАТЕРИАЛА В ПРИБОРЕ".
- Не перегружен ли мотор? См. раздел "ЗАЩИТА МОТОРА".

Если это не поможет, то обратитесь, пожалуйста, в Ваш специализированный магазин.

## ТЕХНИЧЕСКОЕ ОБСЛУЖИВАНИЕ И УТИЛИЗАЦИЯ

### ОЧИСТКА ФОТОЭЛЕМЕНТА (рис. 5):

Если частицы бумаги застрянут во впускной прорези (напр., после затора бумаги), то не исключено, что прибор долго не будет отключаться из-за "закрытого" светового затвора. Вы можете удалить обрезки или очистить фотоэлемент, если введете в режущий механизм еще один лист бумаги, или включите обратный ход машины кнопкой вращения назад и кратко протрете кисточкой оба "глаза" фотоэлемента.



Рис. 5



Рис. 6

### ТЕХНИЧЕСКОЕ ОБСЛУЖИВАНИЕ РЕЖУЩЕГО МЕХАНИЗМА (ТИПА CROSS-CUT):



Режущие механизмы типа Cross-Cut необходимо после определенного времени работы смазывать.

Если загорится контрольный указатель ⚡ (7), то действуйте следующим образом:

Откройте дверцу. Загорается контрольный указатель ⚡ (8), мигают СИД-индикатор ↑ кнопки обратного движения (4) и контрольный указатель ⚡ (7). Выньте из крепления на дверце бачок с маслом (17) (рис. 6) и снова закройте дверь. Распределите на листе бумаги немного масла и введите его в шахту для бумаги (12).

Листок втягивается и масло попадает в режущий механизм.

**Замечание:** чтобы контрольный указатель погас, после смазывания нужно квитовать действие следующим образом:

- Открыть дверь настолько, чтобы загорелся контрольный указатель (8). Индикаторы ⚡ (7) и (4) мигают.

- Нажать кнопку обратного движения (4) и держать нажатой, пока не погаснет контрольный указатель ⚡ (7).
- Закрыть дверь.

Режущий механизм автоматически проводит цикл очистки (движение вперед-назад) и отключается. Машина снова готова к работе. В случае заказа нужного специального масла прочтите раздел "ОСОБЫЕ ПРИНАДЛЕЖНОСТИ".

### АВТОМАТИКА ДЛЯ ЭКОНОМИИ ЭЛЕКТРОЭНЕРГИИ:

Если прибор не используется, то примерно через 5 минут он автоматически отключается. СИД-индикатор ⚡ функционального переключателя (2) "Готов к работе" гаснет. Для повторного включения нажмите коротко функциональный переключатель.

### УТИЛИЗАЦИЯ ПРИБОРА:



По окончании срока службы машины утилизируйте ее в соответствии с правилами защиты окружающей среды. Не выбрасывайте детали машины и ее упаковки с домашним мусором.

## ТЕХНИЧЕСКИЕ ДАННЫЕ

Модель	Данные сети электропитания			
	Напряжение/частота · расход тока · мощность			
intimus45/60SC2	220-230В/50Гц · 3,0 А · 0,7 кВт	115-125В/60Гц · 5,6 А · 0,7 кВт	100В/50/60Гц · 7,0 А · 0,7 кВт	
intimus 45/60CC3+CC4+CC5	220-230В/50Гц · 3,0 А · 0,55 кВт	115-125В/60Гц · 5,6 А · 0,55 кВт	100В/50/60Гц · 7,0 А · 0,55 кВт	
intimus 45/60CC6	220-230В/50Гц · 3,0 А · 0,7 кВт	115-125В/60Гц · 5,6 А · 0,7 кВт	100В/50/60Гц · 7,0 А · 0,7 кВт	

предохранитель (плавкий): 220-230V = 10 A / 115-125V = 15 A / 100V = 15 A

Модель	Тип	Ширина разрезаемой бумаги / CD,DVD	Производительность бумаги / CD,DVD	Рабочая ширина	Уровень шума	Размеры Ш x Г x В	Вес
intimus 45SC2	278-4S	3,8 мм / 8 мм	22-24 листов* / 1 штука	235 мм	около 55 дБ (А)	450 x 390 x 650 мм	31 кг
intimus 45CC3	278-4C	3,8x30 мм / 8 мм	13-15 листов* / 1 штука	235 мм	около 55 дБ (А)	450 x 390 x 650 мм	32 кг
intimus 45CC4	278-2C	1,9x15 мм / 8 мм	10-11 листов* / 1 штука	235 мм	около 55 дБ (А)	450 x 390 x 650 мм	32 кг
intimus 45CC5	278-1C	0,8x12 мм / 8 мм	5-6 листов* / 1 штука	235 мм	около 55 дБ (А)	450 x 390 x 650 мм	32 кг
intimus 45CC6	278-1CF	0,8x4,5 мм / 8 мм	5-6 листов* / 1 штука	235 мм	около 55 дБ (А)	450 x 390 x 650 мм	32 кг
intimus 60SC2	279-4S	3,8 мм / 8 мм	22-24 листов* / 1 штука	235 мм	около 55 дБ (А)	450 x 390 x 770 мм	33 кг
intimus 60CC3	279-4C	3,8x30 мм / 8 мм	13-15 листов* / 1 штука	235 мм	около 55 дБ (А)	450 x 390 x 770 мм	34 кг
intimus 60CC4	279-2C	1,9x15 мм / 8 мм	10-11 листов* / 1 штука	235 мм	около 55 дБ (А)	450 x 390 x 770 мм	34 кг
intimus 60CC5	279-1C	0,8x12 мм / 8 мм	5-6 листов* / 1 штука	235 мм	около 55 дБ (А)	450 x 390 x 770 мм	34 кг
intimus 60CC6	279-1CF	0,8x4,5 мм / 8 мм	5-6 листов* / 1 штука	235 мм	около 55 дБ (А)	450 x 390 x 770 мм	34 кг

\* Расчет на 11-й формат бумаги (DIN A4) 70 г/м² при 230 В/50 Гц









## International Network

### Headquarters

#### USA



#### MARTIN YALE Industries

251 Wedcor Avenue  
 Wabash, IN 46992  
 www.martinyale.com

☎ +1 / 260 563-0641  
 fax +1 / 260 563-4575  
 info@martinyale.com

#### Germany



#### MARTIN YALE INTERNATIONAL GmbH

Bergheimer Straße 6-12  
 88677 Markdorf / Bodensee  
 www.martinyale.de, www.intimus.com

☎ +49 / (0) 7544 60-0  
 fax +49 / (0) 7544 60-248  
 vertrieb@martinyale.de



### Branch Offices

#### South Africa



#### MARTIN YALE Africa

Unit B3 Mount Royal Business Park  
 657 James Street, Halfway House  
 Marshall Town, Johannesburg  
 P. O. BOX 1291, Houghton 204  
 www.martinyale.co.za

☎ +27 / (0) 11 838 72 81  
 fax +27 / (0) 11 838 73 22  
 sales@martinyale.co.za

#### United Kingdom



#### MARTIN YALE International

Unit C 2 The Fleming Centre, Fleming Way  
 Crawley, West Sussex, RH10 9NN  
 www.intimus.co.uk

☎ +44 / (0) 1293 44 1900  
 fax +44 / (0) 1293 61 11 55  
 enquiries@intimus.co.uk

#### France



#### MARTIN YALE International S.A.R.L.

40 Avenue Lingenfeld  
 77200 Torcy  
 www.martinyale.fr

☎ +33 / (1) 70 00 69 00  
 fax +33 / (1) 70 00 69 24  
 contact@martinyale.fr

#### Spain



#### MARTIN YALE Ibérica S.L.

Avenida de la Platja, 120 bajos  
 08930 Sant Adrià de Besòs, Barcelona  
 www.martinyale.es

☎ +34 / 9 02 22 31 31  
 fax +34 / 9 02 22 31 32  
 info@martinyale.es

#### Italy



#### MARTIN YALE Italia srl

Via A. Manzoni, 37  
 20900 Monza (MB)  
 www.martinyale.it

info@martinyale.it

#### Sweden



#### MARTIN YALE Nordic AB

Rotebergsvägen 1  
 192 78 Sollentuna  
 www.martinyale.se

☎ +46 / 8 556 165 80  
 fax +46 / 8 748 02 85  
 info@martinyale.se

#### P.R. China



#### MARTIN YALE International Trading (Beijing)

Room 260D, C Building  
 Guojiang no.2 Dong Sanhuan Bei Lu  
 Chaoyang District, Beijing 100027, PRC  
 www.martinyale.com.cn

☎ +86 / 10 844 710 71 / 72 / 73  
 fax +86 / 10 844 710 75  
 my\_beijing@martinyale.com.cn

