

Typ/Type/Τύπος/Τίπο/Туурпи/Τίpus/Тип:

648-2C + 649-4C

Vor der Inbetriebnahme die Betriebsanleitung durchlesen!

Before operating, please read the Operating Instructions!

Veillez lire le mode d'emploi avant la mise en service!

Voor de inbedrijfstelling de gebruiksaanwijzing doorlezen!

Leer las instrucciones de uso antes de la puesta en servicio!

Antes de pôr a máquina em funcionamento leia as instruções de operação!

Prima della messa in funzione leggere attentamente le istruzioni!

Διαβάστε τις οδηγίες χρήσης προτού χρησιμοποιήσετε το μηχάνημα!

Läs igenom bruksanvisningen innan maskinen tas i bruk!

Læs betjeningsvejledningen før idriftsættelse!

Les gjennom bruksveiledningen før bruken!

Lue käyttöohjeet tarkoin läpi ennen käyttöönottoa!

Przed uruchomieniem urządzenia należy przeczytać instrukcję obsługi!

Před uvedením do provozu si přečtěte návod k obsluze!

Üzembe helyezés előtt olvassuk el a kezelési utasítást!

Перед вводом в эксплуатацию непременно прочтите инструкцию по обслуживанию!



Betriebsanleitung	(Seite 2-4)	D
Operating instructions	(page 5-7)	GB
Instructions d'opération	(page 8-10)	F
Gebruiksaanwijzing	(pagina 11-13)	NL
Instrucciones de uso	(página 14-16)	E
Instruções de Operação	(página 17-19)	P
Istruzioni per l'uso	(pagina 20-22)	I
Οδηγίες χρήσης	(Σελίδα 23-25)	GR
Betjeningsvejledning	(side 26-28)	DK
Bruksveiledning	(side 29-31)	N
Bruksanvisningen	(sidan 32-34)	S
Käyttöohjeet	(sivulla 35-37)	FIN
Instrukcja obsługi	(Strona 38-40)	PL
Návod k obsluze	(Strana 41-43)	CZ
Kezelési utasítás	(Oldal 44-46)	H
Инструкция по обслуживанию	(страницы 47-49)	RUS

Schaltplan / Wiring Diagram / Plan de montage / Schakelschema / Diagrama eléctrico / Esquema electrico / Schema Elettrico / Ηλεκτρικό Διάγραμμα / Ledningsdiagram / Koplingskjema / Elinstallationsschema / Sähkökaavio / Schemat połączeń / Schéma zapojení / Kapcsolási terv / Электросхема

(Seite / page / pagina / página / Σελίδα / side / sidan / sivulla / strona / strana / oldal / страницы: **50-51**)

WICHTIGE SICHERHEITSHINWEISE

Das Gerät darf nicht von mehreren Personen gleichzeitig bedient werden! Die Auslegung der Sicherheitselemente beruhen auf einer gefahrlosen Bedienung im "Einmannbetrieb".

Während des Zerkleinerungsvorganges dürfen keine andere Arbeiten (z. B. Reinigung etc.) an der Maschine getätigt werden!

Die Maschine ist kein Spielzeug und für Einsatz und Benutzung durch Kinder nicht geeignet! Die sicherheitstechnische Gesamtkonzeption (Abmessungen, Zuführöffnungen, Sicherheitsabschaltungen etc.) dieser Maschine beinhaltet keine Garantie einer gefahrlosen Handhabung durch Kinder.

Verletzungsgefahr! Lose Teile von Bekleidung, Krawatten, Schmuck, langes Haar, oder andere lose Gegenstände von der Einlaßöffnung fernhalten!

Verletzungsgefahr! Nicht mit den Fingern in die Einlaßöffnung fassen!

Im Gefahrenfalle die Maschine am Hauptschalter, oder Not-Aus-Schalter ausschalten, oder den Netzstecker ziehen!

Vor dem Öffnen der Maschine ist der Netzstecker zu ziehen! Reparaturen dürfen nur von einem Fachmann durchgeführt werden!

INBETRIEBNAHME

EINSATZBEREICH:

Der Datenshredder INTIMUS 802CC/852CC ist eine Maschine zum Zerkleinern großer Mengen allgemeinen Schriftgutes. Der Shredder (Modell 852CC) zerkleinert Kartonagen und Knüllpapier genauso mühelos wie glattes Papier.

Die Maschine darf nur zur Zerkleinerung von Papier oder Kartonagen verwendet werden! Die Zerkleinerung andersartiger Datenträger kann Verletzungen an der Person (z.B. durch Splitterung fester Materialien etc.), sowie Schäden am Gerät (z.B. Zerstörung des Schneidwerkes etc.) zur Folge haben.

AUFSTELLUNG:

Hinweis: Vergewissern Sie sich vor der Aufstellung, daß sich am jeweiligen Einsatzort ein Drehstromanschluß befindet (Angaben über die erforderliche Vorsicherung der Netzsteckdose siehe „TECHNISCHE DATEN“).

Gehen Sie wie folgt vor:

- Gerät auspacken, und aufstellen.
- Trichteraufsatz (9) montieren (siehe nachfolgende Beschreibung).
- Auffangbeutel am Schieberahmen einhängen (siehe Beschreibung unter „ENTLEEREN DES AUFFANGBEUTELS“).
- Gerät mit Netzstecker am Stromnetz anschließen.

Die Gitteröffnungen im Gehäuse dienen zur Kühlung und dürfen nicht abgedeckt, oder zugestellt werden! Der Netzanschluß des Gerätes muß frei zugänglich sein! Die Maschine sollte nur in geschlossenen und temperierten (10-25 °C) Räumen eingesetzt werden!

MONTAGE DES TRICHTERAUFSAZSES: (Abb. 3) (Modell 852CC)

Nehmen Sie den Trichteraufsatz (9) aus dem Unterschrank, setzen ihn, wie gezeigt, auf den Einfüllrichter (10) und befestigen ihn mit den mitgelieferten vier Schrauben am Einfüllrichter.

Aus Gründen der Zugriffsicherheit darf die Maschine nur betrieben werden, wenn der Trichteraufsatz (9) auf dem Einfüllrichter (10) montiert ist.

HINWEISE ZUM NETZANSCHLUSS:

- a) Der Schleifenwiderstand der Netzversorgung am Anschlußort darf höchstens 0,5 Ohm betragen.
b) Der Leitungsquerschnitt der Stromzuführung am Anschlußort muß so dimensioniert sein, daß bei blockierter Maschine die Spannung um max. 15% absinkt (Blockierstrom der Maschine = 6 x Nennstrom).

ÜBERPRÜFUNG DER LAUFRICHTUNG:

- 1. Hauptschalter (1) einschalten (Stellung „1“).
2. Vorwärtstaste (2) (Abb. 2) betätigen. Das Schneidwerk läuft.
3. Die Laufriechtung des Schneidwerkes (Schneidwalzen zueinander) überprüfen und ggf. durch Phasentausch am Netzstecker richtigstellen.

Die Arbeit des Phasentausches am Netzstecker darf nur von einem Fachmann ausgeführt werden!

Wenn alles fachgerecht aufgestellt und angeschlossen ist, kann die Inbetriebnahme erfolgen.

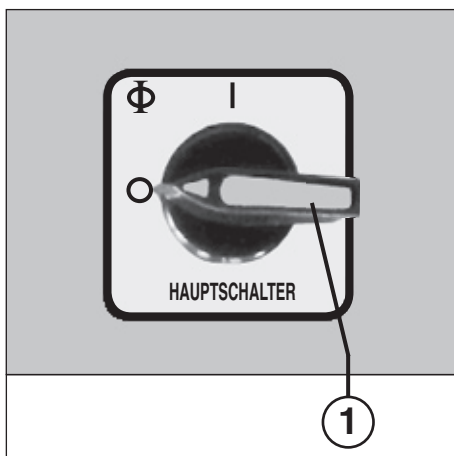


Abb. 1

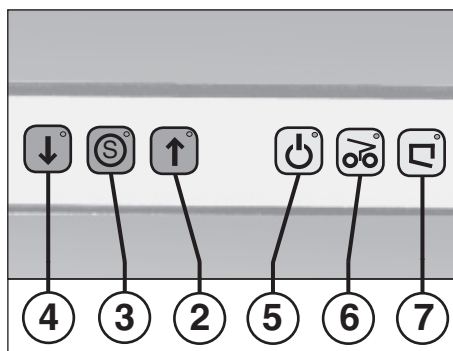


Abb. 2



Abb. 3

BEDIENUNG

BEDIENUNGSELEMENTE (Abb. 1, 2 und 4):

- 1 = Hauptschalter (Not-Aus) (Abb. 1)**
Mit diesem Schalter wird die Maschine ein- bzw. ausgeschaltet (Stellung „1“, bzw. „0“).
- 2 = Vorwärtstaste (Abb. 2)**
Bei Betätigung dieser Taste läuft die Maschine an und kann beschickt werden.
Hinweis: Taste ca. 1 Sek. lang gedrückt halten.
- 3 = Stopp-Taste „S“ (Abb. 2)**
Bei Betätigung dieser Taste wird die Maschine abgeschaltet und steht.
- 4 = Rückwärtstaste (Abb. 2)**
Bei Betätigung dieses Schalters läuft das Schneidwerk rückwärts.
Hinweis: Taste ca. 1 Sek. lang gedrückt halten.
- 5 = Kontroll-Anzeige (Abb. 2)**
a) „Betriebsbereit“
Leuchtet auf, wenn der Hauptschalter (1) eingeschaltet ist.
b) „Motorüberlastung“
Blinkt auf, wenn der Motor überlastet worden ist. Die Maschine kann während der Abkühlphase des Motors nicht gestartet werden. Zusätzlich leuchtet das Lämpchen der Kontroll-Anzeige (7) (Abb. 2) auf.
- 6 = Kontroll-Anzeige „Papierstau“ (Abb. 2)**
Leuchtet auf, wenn dem Schneidwerk zuviel Papier zugeführt wurde (siehe Beschreibung unter „AUTOMATIK-SCHALTUNG BEI ÜBERFÜTTERUNG“).
- 7 = Kontroll-Anzeige (Abb. 2)**
a) „Tür offen“/„Trichter zurückgeklappt“
Leuchtet auf, wenn die Tür offen steht bzw. der Trichter zurückgeklappt ist. Die Maschine wird hierbei automatisch abgeschaltet und kann solange die Tür auf ist bzw. der Trichter zurückgeklappt ist, nicht wieder gestartet werden.
Hinweis: Um nach einer Unterbrechung die Maschine wieder auf „betriebsbereit“ schalten zu können, müssen jeweils beide Endschalter der entsprechenden Abschalt-einrichtung betätigt worden sein. Hierzu muß zuvor die Tür mindestens 10 cm weit geöffnet, oder der Trichter mindestens 10 cm hochgeklappt worden sein.

b) „Auffangbeutel voll“
Leuchtet auf, wenn der Auffangbeutel gefüllt ist und geleert werden muß. Gleichzeitig wird die Maschine automatisch abgeschaltet.

8 = Lichtschränke (Vorwärtslauf) (Abb. 5)
Startet den Zerkleinerungsvorgang sobald ein Blatt Papier in den Einlaßschlitz eingeführt wird.

EINSATZ DER MASCHINE:

Schalten Sie das Gerät am Hauptschalter (1) (Abb. 1) ein. Zum Zeichen der Betriebsbereitschaft leuchtet das Lämpchen der Kontroll-Anzeige „Betriebsbereit“ (5), sowie das der roten Stopp-Taste „S“ (3) auf (Abb. 2).



Die Papierablage darf nicht als Trittpläche oder Sitzgelegenheit verwendet werden. Kippgefahr!

ZUFÜHRUNG VON GEKNÜLLTEM PAPIER (Modell 852CC):

1. Knüllpapier in den Trichter einfüllen.
Hinweis: Das geknüllte Papier kann direkt aus dem Papierkorb heraus in den Einfülltrichter der Maschine geleert werden. Die dem Schneidwerk vorgeschalteten Dosierflügel sorgen weitgehend für eine gleichmäßige Verteilung des Papiers.
Achtung: Der Papierkorb darf kein Mülleimer sein und sollte mit Bedacht in die Maschine entleert werden, denn in keinem Fall schafft sie Flaschen, Kugelschreiber, Bleistiftspitzer etc.
2. Vorwärtstaste (2) (Abb. 2) betätigen. Das Schneidwerk läuft an und beginnt mit der Zerkleinerung des Papiers.
Hinweis: Warten Sie mit der Zuführung von glattem Papier bis das Knüllpapier durchgelaufen ist.
3. Zum Ausschalten die rote Stopp-Taste (3) (Abb. 2) drücken.

ZUFÜHRUNG VON GLATTEM PAPIER:

- Glatte Papier durch die Einlaßöffnung am unteren Ende des Einfülltrichters (Modell 852CC) bzw. durch die Einlaßöffnung im Trichter (Modell 802CC) dem Schneidwerk zuführen.
- Die Maschine schaltet automatisch auf Vorwärtslauf und zieht das Papier ein.
- Nach dem Zerkleinerungsvorgang schaltet die Maschine automatisch wieder ab.



Führen Sie dem Gerät niemals mehr als die angegebene Höchstmenge Papier (siehe „TECHNISCHE DATEN“) zu!
Sollte trotzdem zuviel Papier in das Schneidwerk gelangt sein, siehe unter „AUTOMATIK-SCHALTUNG BEI ÜBERFÜTTERUNG“.

AUTOMATIK-SCHALTUNG BEI „ÜBERFÜTTERUNG“:

Sollte der Shredder einmal „überfüttert“ werden, so „regelt“ dieser alles weitere automatisch wie folgt:

1. Das Schneidwerk blockiert. Die Kontroll-Anzeige (6) (Abb. 2) leuchtet auf.
2. Schneidwerk läuft ein Stückweit rückwärts. Das Zerkleinerungsgut wird frei.
3. Schneidwerk schaltet wieder auf Vorwärtslauf. Das Zerkleinerungsgut wird erneut dem Schneidwerk zugeführt.

Dieser Bewegungsablauf wird von der Maschine selbständig so lange wiederholt, bis das Zerkleinerungsgut rückstandslos durchgelaufen und zerkleinert ist.

ENTLEEREN DES AUFFANGBEUTELS (Abb. 4):

Ist der Auffangbeutel gefüllt, schaltet die Maschine ab. Die Kontroll-Anzeige „Auffangbeutel voll“ (7) (Abb. 2) leuchtet auf. Entleeren Sie wie folgt den Auffangbeutel:

- Tür öffnen und den Schieberahmen mit Auffangbeutel herausziehen.
- Gummiseil entfernen, den vollen Beutel entnehmen und den Inhalt entsorgen.
- Leeren Beutel von unten durch den Schieberahmen führen und den Rand des Beutels etwa 10 cm über den Rahmen nach außen stülpen.
- Auffangbeutel mit Hilfe des Gummiseils am Schieberahmen festspannen.
- Schieberahmen mit Auffangbeutel einschieben und Tür schließen.

Hinweis: Die Maschine läuft nur bei geschlossener Tür!

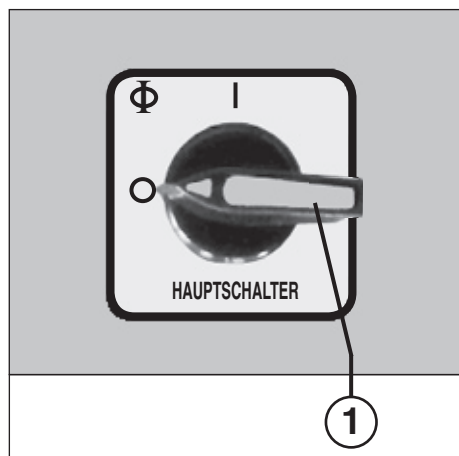


Abb. 1

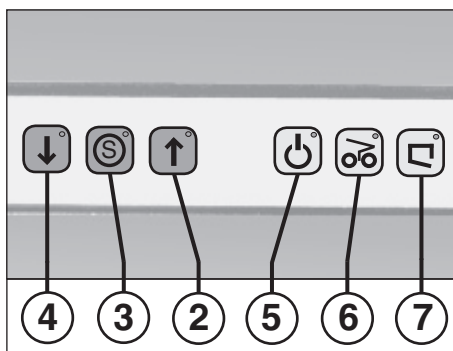


Abb. 2



Abb. 4

WARTUNG

REINIGUNG DER FOTOZELLEN (8) (Abb. 5): Sollten Papierstücke im Einlaßschlitz zum Liegen kommen (z. B. nach einem Papierstau) ist es möglich, daß das Gerät durch die „belegte“ Lichtschranke nicht mehr ausschaltet. Sie können die Papierstücke entfernen, bzw. die Fotозelle reinigen, indem Sie dem Schneidwerk ein weiteres Blatt Papier zuführen, oder die Maschine auf Rückwärtslauf schalten und mit einem Pinsel kurz über die beiden „Augen“ der Fotозelle wischen.

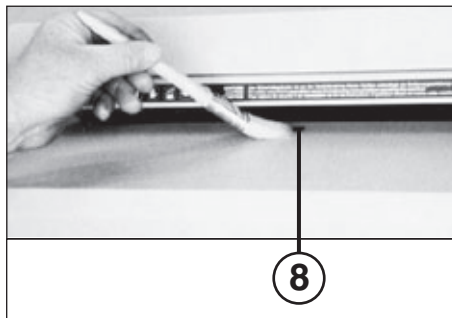


Abb. 5

WARTUNG SCHNEIDWERK:



Nach ca. **2 Stunden Dauerbetrieb** für ca. 30 Sekunden auf Rückwärtslauf schalten und gleichzeitig etwas von dem mitgelieferten Spezial-Öl auf das Schneidwerk sprühen.

TIP ZUR ENERGIEEINSPARUNG:

Achten Sie darauf, daß die Maschine über Nacht ausgeschaltet ist (Hauptschalter (1) (Abb. 1) in Stellung „0“).

ENTSORGUNG

ENTSORGUNG DER MASCHINE:



Entsorgen Sie die Maschine am Ende ihrer Lebensdauer stets umweltgerecht. Geben Sie keine Teile der Maschine oder der Verpackung in den Hausmüll.

STÖRUNG

ENTNAHME DES MATERIALS BEI ÜBERLASTUNG:

Sollte die Maschine wegen Überlastung (Motorschutz) abgeschaltet haben, so entnehmen Sie wie folgt das zuviel zugeführte Material aus dem Einfüllschacht.

1. Rückwärtstaste (4) (Abb. 2) kurz betätigen. Das Material wird frei.
2. Trichter nach hinten kippen. Das Lämpchen der Anzeige „Tür offen“ bzw. „Trichter zurückgeklappt“ (7) (Abb. 2) leuchtet auf.
3. Das zurückgeführte Schriftgut mit der Hand aus dem Einfüllschacht herausnehmen.

Hinweis: Dies können Sie bedenkenlos tun, denn mit dem Anheben des Trichters sind sämtliche Stromkreise unterbrochen und die Maschine kann nicht gestartet werden.

MOTORSTÖRUNG:

Das Gerät ist mit einem thermogesicherten Motor ausgerüstet. Sollte dieser einmal überfordert werden, so schaltet er ab. Zum Zeichen dafür blinkt das Lämpchen der Anzeige „Betriebsbereit“ (5) (Abb. 2) auf. Zusätzlich leuchtet das Lämpchen der Kontroll-Anzeige (7) (Abb. 2) auf. Nach einer Abkühlzeit von ca. 10 Minuten (je nach Raumtemperatur) können Sie das Gerät erneut starten und mit der Zerkleinerung fortfahren.

CHECKLISTE BEI STÖRUNGEN:

Sollte die Anlage nicht funktionieren, prüfen Sie folgende Punkte:

- ist der **Netzanschlußstecker** am Netz angeschlossen?
- ist der **Hauptschalter (1)** eingeschaltet?
- ist die **Tür** geschlossen?
- ist der **Auffangbeutel** voll?
Der Beutel muß geleert werden.
- ist der **Motor** überlastet worden?
Siehe Beschreibung unter „Motorstörung“
- ist eine **Phase** ausgefallen?
Überprüfen Sie die drei Phasen-Sicherungen an der Netzsteckdose und wechseln Sie sie gegebenenfalls aus.

Wenn keine der Prüfpunkte zutreffen, benachrichtigen Sie bitte unseren Kundendienst.

TECHNISCHE DATEN

Schnittbreite:

- 802CC: 1,9x15 mm (Cross-Cut)
- 852CC: 3,8x40 mm (Cross-Cut)

Schneidleistung:

- 802CC: 35-40 Blatt (70 g/m²)
- 852CC: 70-80 Blatt (70 g/m²)

Arbeitsbreite:

444 mm

Leistung:

3,9 kW

Anschlußspannung:

- 400V/50Hz
- 230V/50Hz
- 415V/50Hz
- 220V/60Hz
- 200V/50Hz
- 200V/60Hz

Vorsicherung:

(Sicherung **gI**, Zuordnungsart 1)

- 400V-415V/50Hz: 16 A
- 220V-230V/50-60Hz: 25 A
- 200V/50-60Hz: 25 A

Breite:

750 mm

Tiefe:

550 mm

Höhe:

802CC: 1275 mm

852CC: 1600 mm

Geräuschpegel:

ca. 75 dB(A)

Gewicht:

802CC: ca. 185 kg

852CC: ca. 201 kg

SONDERZUBEHÖR

Benennung

Plastiksack, 600 x 380 x 1100 x 0,6 mm

Ölfläschchen, 110 ml









Hinweis: Bei Nachbestellung von Sonderzubehörteilen und bei Ersatzteilbedarf wenden Sie sich bitte an Ihren Fachhändler.

Best.-Nr.

80946

88035

IMPORTANT SAFETY PRECAUTIONS


-  << **The machine may not be operated by more than one person at any given time!**
The machine was designed for safe operation by "one person only".
-  << **During the shredding process no other work may be performed on the machine (for example cleaning, etc.)!**
-  << **The machine is not a toy, and is not suitable for use by children!**
The overall technical safety concept of this machine (dimensions, feed openings, emergency shutdown devices etc.) does not provide for any guarantee regarding hazard-free operation by children.
-   << **Danger of injury!** Keep all loose articles of clothing, ties, jewelry, long hair or other loose objects away from opening!
-  << **Danger of injury!** Never insert fingers into opening!
-  << In case of danger switch the machine off with the mains switch, or with the emergency switch, or unplug the machine!
-  << **Always unplug the machine from the mains power supply before opening the machine!**
Repairs may only be performed by trained personnel!

INITIAL START UP

APPLICATION:

The INTIMUS 802CC/852CC shredder is used in all areas where large quantities of printed material need to be shredded.

The machine (model 852CC) can shred cardboard and crumpled paper as easily as it shreds smooth paper.

 **The shredder should only be fed with paper or cardboard!**

Shredding other data carriers can cause injury (e.g. by splintering of hard materials) or may damage the shredder (e.g. destruction of the cutting system).

INSTALLATION REQUIREMENTS:

Note: Be certain that three phase current is available at the point of installation (see TECHNICAL DATA for information concerning required pre-fusing of the electrical outlet).

Proceed as follows:

- Unpack and set machine upright.
- Mount the hopper extension (9) (see description below).
- Put the collecting bag into the sliding frame (see description „EMPTYING THE COLLECTING BAG“)
- Plug in the machine.



The air vents in the housing are necessary for cooling and may not be covered or closed!

The mains connection at the machine must be freely accessible!

Only operate the machine in enclosed rooms at temperatures between 10°C and 25°C!

ASSEMBLY OF THE HOPPER EXTENSION: (Fig. 3) (Model 852CC)

Take the hopper extension (9) out of the cabinet and place it as shown on top of the hopper (10). Fix the hopper extension with the four provided screws to the hopper itself.



For access safety reasons the machine must only be operated if the hopper extension (9) is assembled to the hopper (10).

POWER SUPPLY CONNECTION:

- a) The maximum value for loop impedance at the mains connection point is 0.5 Ohms.
- b) The conductor cross-section of the power supply line should be of a magnitude so as to cause a 15% voltage drop in the case of a machine blockage (inhibit current = 6 x nominal current).

CHECKING THE RUNNING DIRECTION:

1. Move the main switch (1) (fig. 1) to position „1“.
2. Press the „forward“ button (2) (fig. 2). The cutting system starts running.
3. Check that the cutting system is running in the correct direction and correct the phase relation of the power plug if necessary.



Correcting the phase relation of the power plug may only be carried out by a qualified electrician!

Now that everything has been correctly assembled and connected, you can proceed to operating the machine.

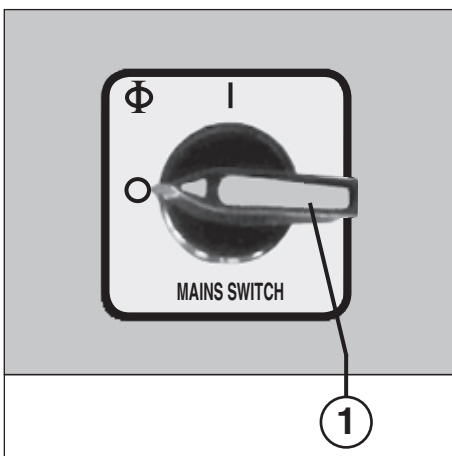


Fig. 1

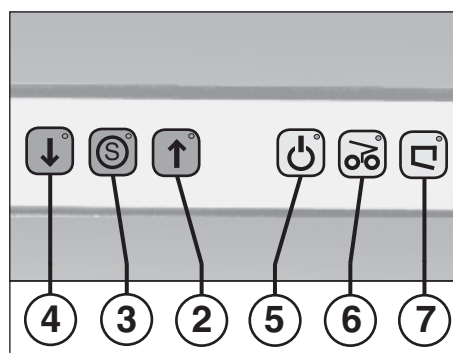


Fig. 2



Fig. 3

OPERATION

OPERATING FUNCTIONS (Figs. 1, 2 and 4):

1 = Mains switch (Emergency-stop) (fig. 1)

This switch turns the machine either on (position „1“) or off (position „0“).

2 = „Cutting system forward“ pushbutton (fig. 2)

Pressing this button starts the cutting system. Material can now be fed to the shredder.

Note: Press and hold button for approx. 1 sec.

3 = „Cutting system stop“ pushbutton (fig. 2)

Pressing this button switches the shredder off, thereby halting the cutting system.

4 = „Cutting system reverse“ pushbutton (fig. 2)

Pressing this button starts the cutting system in reverse.

Note: Press and hold button for approx. 1 sec.

5 = Pilot lamp (fig. 2)

a) „ready“

Continuously lights when the mains switch (1) is operated.

b) „motor protection“

Flashes when the motor is overloaded. The machine cannot be started during the cooling down phase of the motor. Additional the pilot lamp of the control display (7) (fig. 2) lights up.

6 = Pilot lamp „paper jam“ (fig. 2)

Lights when too much paper is fed to the cutters (see description „AUTOMATIC RESPONSE IN CASE OF OVER-LOADING“).

7 = Pilot lamp (fig. 2)

a) „door open“/„hopper open“

Lights when the door is not closed or when the hopper is open. The machine then switches off automatically and it cannot be started as long as the door is open or the hopper is open.

Note: To turn the machine into the „Ready“- mode again after an interruption, there must be operated both end switches at the corresponding turn-off device. For this the door must be opened before not less than 10 cm or the hopper must be folded upwards with a minimum of 10 cm.

b) „collecting bag full“ (fig. 2)

Lights as soon as the collecting bag is full and needs to be emptied. At the same time the machine switches off automatically.

8 = Light barrier (forward operation) (fig. 5)

The shredding operation is started as soon as a sheet of paper passes through the feed slot.

OPERATING THE MACHINE:

To start, switch on the unit by operating the mains switch (1) (fig. 1). The pilot lamp marked „ready for operation“ (5), as well as the red stop-button „S“ (3) (fig. 2) will light to indicate that the machine is ready for operation.



The paper tray may not be used as a step ladder or as a seat. Danger of tipping over!

FEEDING CRUMPLED PAPER: (Model 852CC)

1. Fill the hopper with crumpled paper.

Note: The crumpled paper can be dropped directly from the wastepaper basket into the hopper of the machine. The apportioning wings preceding the cutting mechanism ensure more or less uniform distribution of the paper.

Attention: The wastepaper basket is no refuse tin and should not be emptied into the machine thoughtlessly - in no way can the machine destroy bottles, pens, pencil sharpeners etc.

2. Press the pushbutton switch „forward“ (2) (fig. 2). The cutting system runs and begins to shred the paper.

Note: Do not feed any smooth paper until the crumpled paper is completely shredded.

3. To switch the machine off press the red stop-button (3) (fig. 2).

FEEDING SMOOTH PAPER:

- Feed smooth paper through the opening at the lower part of the hopper (model 852CC) or through the opening of the hopper (model 802CC) to the cutting system.

- Machine switches automatically to forward and draws paper in.

- The machine switches off automatically after shredding.



Never feed the shredder with a quantity of paper exceeding the maximum indicated in the technical details.

Should the machine be overfed, follow the instructions under „AUTOMATIC RESPONSE IN CASE OF OVERLOADING“.

AUTOMATIC RESPONSE

IN CASE OF „OVERLOADING“:

In case you accidentally overload the shredder, it will automatically alleviate the problem as follows:

1. The cutting system becomes jammed. The pilot lamp (6) (fig. 2) lights up.
2. The cutting system runs briefly in reverse, thereby freeing the material to be shredded.
3. The cutting system automatically switches back to forward mode.

The machine repeats this process until all the material has been shredded satisfactorily.

EMPTYING THE COLLECTING BAG (Fig. 4):

When the collecting bag is full, the machine turns off automatically. The pilot lamp (7) (fig. 2) lights up. Empty the collecting bag as follows:

- Open the door and take out the sliding frame with the collecting bag.
- Remove the rubber band, take out the full bag and dispose of contents.
- Put the empty bag from below through the sliding frame and put the edges of the bag approx. 10 cm over the frame outwardly.
- Fix the collecting bag with the rubber band at the sliding frame.
- Move back the sliding frame with the collecting bag and close door.

Note: The machine will only run with closed door!

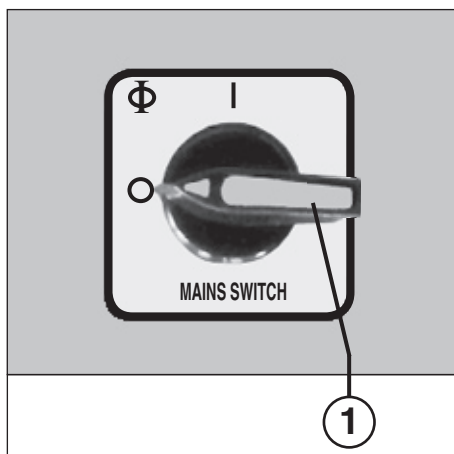


Fig. 1

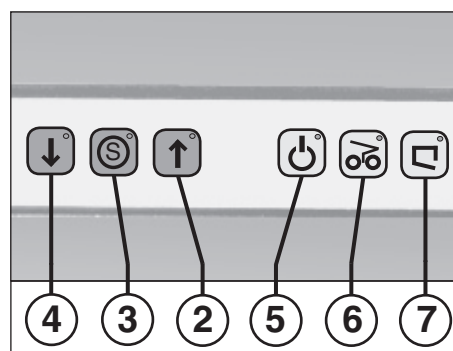


Fig. 2



Fig. 4

MAINTENANCE

CLEANING THE PHOTOCELLS (8) (Fig. 5):

If paper particles should come to rest in the inlet guide (for example after a paper jam) it is possible that the machine will not turn off, due to the broken light barrier.

To remove these paper strips and also to clean the photocell, pass another sheet of paper through the feed slot, or switch the machine to reverse and wipe both „eyes“ of the photocell with a brush.

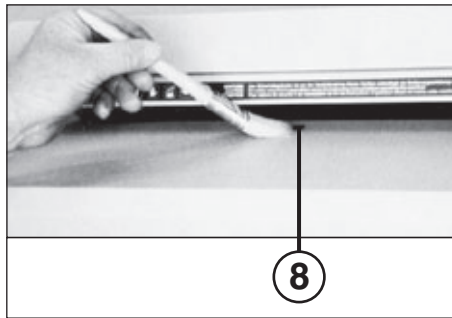


Fig. 5

CUTTING SYSTEM MAINTANANCE:



After about **2 hours of continuous operation** run the cutting system in reverse for about 30 seconds and, at the same time, spray some of the enclosed special oil onto the cutting system.

ENERGY SAVING TIP:

Be certain that the machine is turned off overnight (mains switch (1) (fig. 1) switched to „0“).

DISPOSING

DISPOSING OF THE MACHINE:



Dispose of the machine in an environmentally sound fashion at the end of its useful service life. Do not dispose of any of the parts included in the machine or its packaging with household trash.

MALFUNCTION

TAKING OUT EXCESS PAPER

IN CASE OF OVERLOAD:

If the shredder has stopped due to an overload (motor protection) take the excess paper out of the inlet as follows:

1. Depress the reverse pushbutton (4) (fig. 2). The material is released.
2. Lift up the hopper. The pilot lamp „door open“ or „hopper open“ (7) (fig. 2) will light.
3. Remove the excess material by hand from the inlet guide.

Note: In this case, there is no danger of injury as all circuits are interrupted when the hopper is lifted and the machine cannot be started.

MOTOR FAULT:

The machine is equipped with a thermally protected motor. Should this motor be overloaded, it will switch off automatically. In such case the pilot lamp „ready“ (5) (fig. 2) flashes. Additionally the pilot lamp of the control display (7) (fig. 2) lights up.

After a cooling down period of approx. 10 minutes (depending on the room temperature) you can restart the machine and continue shredding.

FAULT CHECKLIST:

If the machine is not functioning properly, you should check the following:

- is the **plug** conneted to the mains?
- is the **mains switch (1)** turned on?
- is the **door** closed?
- is the **collecting bag** full?
The bag has to be emptied.
- is the **motor** overloaded?
Please refer to the section headed „Motor Fault“.
- is there a **phase failure**?
Check the three-phase fuse at the power supply socket, and replace if necessary.

If you still cannot isolate the fault after carrying out all these checks, please notify our customer service department.

TECHNICAL DATA

Cutting width:

- 802CC: 1.9x15 (cross-cut)
- 852CC: 3.8x40 (cross-cut)

Cutting capacity:

- 802CC: 35-40 sheets (70 g/m²)
- 852CC: 70-80 sheets (70 g/m²)

Working width:

444 mm

Power:

3.9 kW

Supply voltage:

- 400V/50Hz
- 230V/50Hz
- 415V/50Hz
- 220V/60Hz
- 200V/50Hz
- 200V/60Hz

Pre-fusing:

(gl fuse, type 1 assignment)

- 400V-415V/50Hz: 16 A
- 220V-230V/50-60Hz: 25 A
- 200V/50-60Hz: 25 A

Width:

750 mm

Depth:

550 mm

Height:

- 802CC: 1275 mm
- 852CC: 1600 mm

Noise level:

approx. 75 dB(A)

Weight:

- 802CC: approx. 185 kg
- 852CC: approx. 201 kg

ACCESSORIES

Description

Plastic bag, 600 x 380 x 1100 x 0,6 mm

Lubrication bottle, 110 ml









Order-No.

80946

88035

Note: For orders of special accessories and spare parts, please contact your dealer.


RECOMMANDATIONS IMPORTANTES DE SÉCURITÉ

- 
<< La machine ne doit pas être utilisée par plusieurs personnes en même temps!
 La conception des éléments de sécurité repose sur une mise en service sans danger pour "L'utilisation de la machine par une seule personne".
- 
<< Ne pas effectuer d'autres activités sur la machine (par ex. nettoyage...) durant le procédé de destruction!
- 
<< La machine n'est pas un jouet et ne convient pas pour être utilisée par des enfants!
 Le concept global de sécurité (dimensions, orifices d'alimentation, mises hors circuit de sécurité, etc.) de cette machine ne fournit aucune garantie pour une manipulation sans danger par les enfants.
- 

<< Risque de blessure! N'approchez jamais du bloc de coupe les vêtements amples, colliers, cheveux longs, cravates etc!
- 
<< Risque de blessure! N'introduisez jamais les doigts dans l'ouverture!
- 
<< En cas de danger, arrêter la machine par l'interrupteur principal, ou par l'interrupteur d'urgence, ou débranchez la machine!
- 
<< Débrancher le raccordement réseau avant d'ouvrir l'installation!
Les travaux de réparation doivent être effectués uniquement par un spécialiste!

MISE EN MARCHÉ

DOMAINES D'UTILISATION:

Le destructeur INTIMUS 802CC/852CC peut être mise en oeuvre partout, où l'on a besoin d'une destruction à grande capacité de documents écrits. Le destructeur (modèle 852CC) détruit aussi facilement les cartonnages et papiers froissés que les feuilles de papier lisses.


 **Cet appareil ne doit être utilisé que pour la destruction de papier et de carton!**
 La destruction d'autres supports de données peut causer des blessures (par des éclats de matériel dur) ou casser le destructeur (par exemple: détruire le bloc de coupe).

REMARQUE SUR LE LIEU D'INSTALLATION:

Remarque: Avant l'installation de la machine, veuillez vous assurer que l'emplacement comporte bien une prise de courant triphasé (voir détails sur les précautions électriques nécessaires dans „DONNES TECHNIQUES“).


Procéder comme suit:

- Déballez l'appareil et l'installez.
- Monter la hausse de trémie (9) (voir la description ci-après).
- Accrocher le sac collecteur sur le cadre coulissant (voir description sous « VIDER LE SAC COLLECTEUR »).
- Raccorder l'appareil au réseau électrique à l'aide de la fiche secteur.

 **Les grilles permettent une aération de l'appareil, par conséquent ne pas couvrir!**
Le branchement électrique de l'appareil doit être accessible!
L'installation doit être mise en place obligatoirement dans un local fermé et tempéré (10 - 25 °C)!

MONTAGE DE LA HAUSSE DE TREMIÉ:

(Fig. 3) (Modèle 852CC)
 Retirer la hausse de trémie (9) hors de l'armoire inférieure, la poser comme indiqué sur la trémie de remplissage (10) et la fixer sur celle-ci à l'aide des quatre vis comprises dans la livraison.


 **Pour des raisons de sécurité d'accès, utiliser la machine uniquement lorsque la hausse de trémie (9) est montée sur la trémie de remplissage (10).**

INDICATIONS POUR LE RACCORDEMENT RESEAU:

- a) La résistance de boucle de l'alimentation réseau du lieu de raccordement doit être de 0,5 Ohm maximum.
- b) La section du câble d'alimentation de courant à la prise doit permettre une baisse de tension maximum de 15% lors du blocage de la machine (courant de blocage de la machine = 6 x le courant nominal).

CONTROLE DU SENS DE ROTATION:

1. Enclencher le commutateur principal (1) (position „1“).
2. Appuyer le bouton poussoir marche avant (2) (fig. 2) et le bloc de coupe se met en marche.
3. Contrôler le sens de rotation du destructeur et en cas d'erreur changer les phases au connecteur.

 **Les travaux d'échange des phases du connecteur doivent être effectués obligatoirement par un spécialiste!**

Après une mise en place et un branchement corrects, on peut effectuer la mise en service.

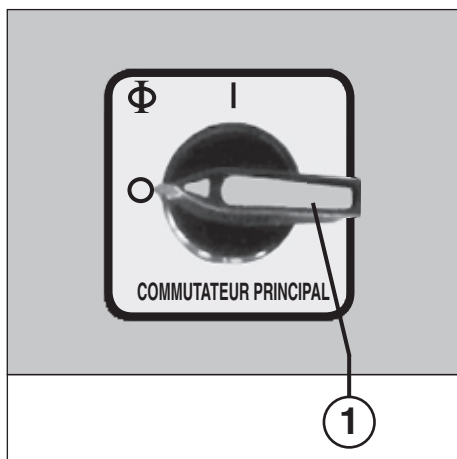


Fig. 1

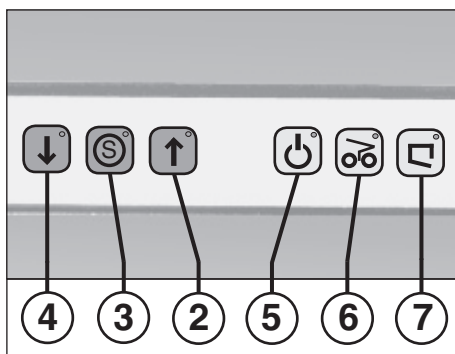


Fig. 2



Fig. 3

UTILISATION

EXPLICATION DES

ÉLÉMENTS DE COMMANDE (Fig. 1, 2 et 4):

1 = Commutateur principal (arrêt d'urgence) (fig. 1)

Cet commutateur permet de mettre en marche ou d'arrêter la machine (positions „1“ et „0“).

2 = Touche marche avant (fig. 2)

Appuyer ce bouton et le bloc de coupe se met en marche avant.

Remarque: Maintenir le bouton enfoncé pendant env. 1 sec.

3 = Touche stop „S“ (fig. 2)

Appuyer ce bouton et la machine est mise hors service et s'arrête.

4 = Touche marche arrière (fig. 2)

Appuyer ce bouton et le bloc de coupe se met en marche arrière.

Remarque: Maintenir le bouton enfoncé pendant env. 1 sec.

5 = Voyant de contrôle (fig. 2)

a) „prêt à fonctionner“

S'allume lorsque vous actionnez le commutateur principal (1).

b) „protection du moteur“

Fait des signaux lumineux lorsque le moteur est surchargé. En cours de phase de refroidissement du moteur, il n'est pas possible de démarrer la machine. En outre, le voyant de l'affichage de contrôle (7) (fig. 2) s'allume.

6 = Voyant de contrôle „bourrage“ (fig. 2)

S'allume lorsque trop de papier est introduit (comme indiqué dans la description „ARRÊT AUTOMATIQUE EN CAS DE BOURRAGE“).

7 = Voyant de contrôle (fig. 2)

a) „porte ouverte“/„goulotte relevée“

S'allume lorsque la porte est ouverte ou si la goulotte est relevée. La machine s'arrête automatiquement et ne peut être remise en marche tant que la porte reste ouverte ou si la goulotte est relevée.

Remarque: Pour pouvoir remettre la machine sur «prêt à fonctionner», après une interruption, les deux interrupteurs fin de course du dispositif d'arrêt correspondant doivent avoir été actionnés. Pour ce, ouvrir auparavant la porte largement d'au moins 10 cm, ou rabattre l'entonnoir d'au moins 10 cm vers le haut.

b) „sac de réception plein“

S'allume lorsque le sac de réception est plein et doit être vidé. La machine s'arrête alors automatiquement.

8 = Barrière lumineuse (marche avant) (fig. 4)

Démarré la procédure de broyage dès qu'une feuille de papier est introduite dans la rainure d'admission.

MODE D'EMPLOI:

Mettez-la en circuit à l'aide du commutateur principal (1) (fig. 1). La petite lampe „prêt à fonctionner“ (5) ainsi que la lampe du bouton rouge stop „S“ (3) (fig. 2) s'allument pour signaler que la machine est prête à fonctionner.



Cette tablette ne doit pas servir de marche ou de siège. Risque de renversement!

INTRODUCTION DE PAPIER FROISSÉ (Modèle 852CC):

1. Introduire le papier froissé dans la goulotte.

Remarque: Le papier froissé peut être versé directement de la corbeille à papier dans l'entonnoir de remplissage de la machine. Les ailettes de dosage qui précèdent le mécanisme de coupe répartissent le papier de façon à peu près égale.

Attention: La corbeille à papier ne doit pas servir de poubelle et ne doit être vidée dans la machine qu'avec précautions car elle n'est pas faite pour détruire les bouteilles, les stylos à bille, les taille-crayons etc.

2. Appuyer sur la touche marche avant (2) (fig. 2). Le bloc de coupe se remet en marche et commence à détruire le papier.

Remarque: Attendre que le papier froissé soit détruit avant d'introduire le papier plat.

3. Pour débrancher, appuyer le bouton touche rouge d'arrêt (3) (fig. 2).

INTRODUCTION DE PAPIER LISSE:

- Le papier lisse est introduit et amené au bloc de coupe par l'orifice de remplissage situé à l'extrémité inférieure de l'entonnoir (modèle 852CC) ou par l'orifice de remplissage de l'entonnoir (modèle 802CC).

- La machine se met automatiquement en marche avant et détruit le papier.

- Après cette opération de destruction, la machine s'arrête automatiquement.



Ne chargez jamais la machine d'une quantité de papier supérieure à celle indiquée dans les dates techniques!

Si jamais trop de papier est introduit au bloc de coupe, voir les instructions sous: „ARRÊT AUTOMATIQUE EN CAS DE BOURRAGE“.

ARRÊT AUTOMATIQUE EN CAS DE BOURRAGE:

Si trop de papier est amené au système de coupe, le destructeur „réagit“ automatiquement comme suit:

1. Tout d'abord le bloc de coupe se bloque. Le voyant de contrôle (6) (fig. 2) s'allume.
2. Le destructeur se met automatiquement en marche arrière, ce qui permet de délivrer les documents qui ont occasionné le bourrage.
3. La machine se remet en marche et les documents sont présentés de nouveau au bloc de coupe.

Cette opération peut se renouveler autant de fois qu'il le faut pour que les documents soient détruits. Tout ceci se fait électroniquement sans intervention manuelle ou autre manipulation de votre collaborateur.

POUR VIDER LE SAC DE RÉCEPTION (Fig. 4):

Si le sac de réception est pleine, la machine s'arrête automatiquement. Le voyant de contrôle (7) (fig. 2) s'allume. Vider alors le sac de réception comme suit:

- Ouvrir la porte et tirer vers l'extérieur le cadre avec le sac.
- Enlever l'élastique, retirer le sac plein et le vider.
- Placer le sac vide de par l'intérieur dans le cadre en le laissant dépasser d'environ 10 cm du cadre.
- Fixer le sac de réception à l'aide de l'élastique au cadre.
- Replacer le cadre avec le sac de réception et fermer la porte.

Remarque: La machine ne fonctionne qu'avec la porte fermée!

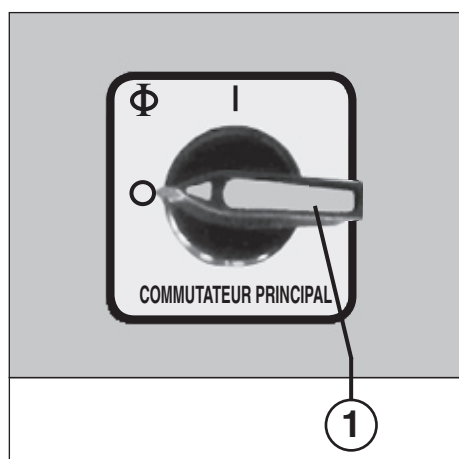


Fig. 1

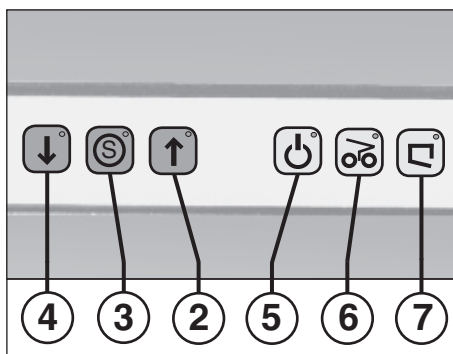


Fig. 2



Fig. 4

ENTRETIEN

NETTOYAGE DES

CELLULES PHOTO-ÉLECTRIQUES (8) (fig. 5):

Il est possible que des morceaux de papier restent dans la rainure d'admission (par exemple après un bourrage) et empêchent la barrière lumineuse de stopper l'appareil.

Vous pouvez enlever ces morceaux de papier ou nettoyer les cellules photo-électriques, soit en faisant passer une nouvelle feuille dans l'appareil, soit en déclenchant la marche arrière et en passant un pinceau sur les „yeux“ des deux cellules photo-électriques.

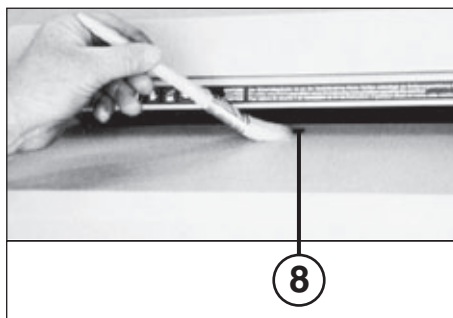


Fig. 5

ENTRETIEN DU BLOC DE COUPE:



Après environ **2 heures de service continu** mettre le bloc de coupe en marche arrière pendant environ 30 secondes et en même temps gicler un filet d'huile spéciale, livrée avec la machine, sur le bloc de coupe.

CONSEIL POUR ECONOMIE DE COURANT:

Veillez à ce que la machine soit mise hors circuit la nuit (interrupteur principal (1) (fig. 1) à savoir position „0“).

ELIMINATION

ELIMINATION DE LA MACHINE:



En fin de vie, éliminez toujours la machine de façon conforme à l'environnement. Ne jetez aucun composant de la machine ou de son emballage dans les ordures ménagères.

COMMENT REMEDIER AUX PETITES PANNES

RETIRER LE PAPIER EXCESSIF EN CAS DE SURCHARGEMENT:

Si, en cas de surchargement (protection du moteur) la machine s'est arrêtée, retirez le papier excessif de l'entonnoir comme suit:

1. Mettre la machine pour un court instant en marche arrière (touche (4) (fig. 2). Le matériel se dégage.
2. Soulevez la goulotte un peu. Le voyant de contrôle „porte ouverte“ à savoir „goulotte relevée“ (7) (fig. 2) s'allume.
3. Retirez à la main le papier en trop de l'entonnoir.

Remarque: Vous pouvez le faire sans aucun danger car tous les circuits électriques sont interrompus lorsqu'on soulève la goulotte et la machine ne peut pas être mise en marche.

PANNE MOTEUR:

L'appareil est équipé d'un moteur à protection thermique. Il s'arrête dès qu'il y a un surchargement. En ce cas, la petite lampe indiquant „prête à fonctionner“ (5) (fig. 2) s'allume. En outre, le voyant de l'affichage de contrôle (7) (fig. 2) s'allume. Après un temps de refroidissement d'env. 10 minutes (selon la température de la place de travail) la machine est prête à fonctionner de nouveau et vous pouvez continuer à détruire.

LISTE DE CONTROLES EN CAS DE PANNE:

Quand l'installation ne fonctionne pas, contrôler les points suivants:

- La **fiche électrique** est-elle convenablement branchée dans la prise?
- Le **commutateur principal (1)** est-il enclenché?
- La **porte** est-elle fermée?
- Le **sac de réception** est-il plein? Le sac doit être vidé.
- le **moteur** a-t-il été en surcharge? voir description au paragraphe „Panne moteur“.
- l'**une des phases** est-elle hors fonction? Contrôler les fusibles des trois phases à la prise de courant et les remplacer si nécessaire.

Quand aucun des points de contrôle n'est concerné, veuillez consulter notre service après-ventes.

CARACTÉRISTIQUES TECHNIQUES

Largeur de coupe:

802CC:	1,9x15 mm (coupe croisée)
852CC:	3,8x40 mm (coupe croisée)

Performances de coupe:

802CC:	35-40 feuilles (70 g/m ²)
852CC:	70-80 feuilles (70 g/m ²)

Largeur de travail:

444 mm

Puissance:

3,9 kW

Tensions de raccordement:

400V/50Hz
230V/50Hz
415V/50Hz
220V/60Hz
200V/50Hz
200V/60Hz

Fusible:

(fusibles **gl**, de classe 1)

400V-415V/50Hz:	16 A
220V-230V/50-60Hz:	25 A
200V/50-60Hz:	25 A

Largeur:

750 mm

Profondeur:

550 mm

Hauteur:

802CC: 1275 mm

852CC: 1600 mm

Niveau de bruit:

env. 75 dB(A)

Poids:

802CC: env. 185 kg

852CC: env. 201 kg

ACCESSOIRES

Designation

Sac plastique, 600 x 380 x 1100 x 0,6 mm

Flacon d'huile spéciale, 110 ml

Notez: Pour les accessoires et pièces détachées, veuillez contacter votre agent.

Ordre-No.

80946

88035

BELANGRIJKE VEILIGHEIDSWENKEN

- 

<< **Het apparaat mag niet door verscheidene personen tegelijkertijd worden bediend!**
Het ontwerp van de veiligheidselementen berust op een veilige bediening in eenmansbedrijf.
- 

<< **Tijdens het versnipperen mogen geen andere werkzaamheden (b.v. reinigen) aan het toestel worden uitgevoerd!**
- 

<< **Dit toestel is geen speelgoed en mag dus niet door kinderen worden gebruikt!**
De veiligheidstechnische voorzieningen (afmetingen, toevoeropeningen, veiligheidsschakelaars enz.) van dit toestel garanderen op geen enkele manier een gevaarloos gebruik door kinderen.
- 


<< **Gevaar voor verwondingen! Losse onderdelen van kleding, dassen, sie-raden, lang haar of andere losse voorwerpen uit de buurt van de toevoergleuf houden!**
- 

<< **Gevaar voor verwondingen! Geen vingers in de toevoeropening steken!**
- 


<< **Bij gevaar de machine met de hoofdschakelaar of noodschakelaar uitschakelen of de stekker uit het stopcontact trekken!**
- 

<< **Voordat de machine wordt geopend de stekker uit het stopcontact trekken!**
Reparaties mogen alleen door een vakman worden uitgevoerd!

INBEDRIJFSTELLING

TOEPASSINGSGBIED:

De datashredder **INTIMUS 802CC/852CC** is een machine voor het versnipperen van grote hoeveelheden bedrukt en beschreven papier. De shredder (model 852CC) verkleint kartonnages en propen papier net zo moeiteloos als glad papier.

 **De machine mag alleen voor het versnipperen van papier of kartonnages worden gebruikt!**

Het versnipperen van andere opslag-media kan lichamelijk letsel (bijv. door het versplinteren van vaste materialen enz.) en beschadiging van het apparaat (bijv. vernieling van het snijwerk enz.) tot gevolg hebben.

OPSTELLING:

Opmerking: Controleer voor het opstellen dat er op de desbetreffende werkplek een draaistroom aansluiting aanwezig is (gegevens omtrent een noodzakelijke verzekering voor het stopcontact zie "TECHNISCHE GEGEVENS").

Ga als volgt te werk:

- Apparaat uitpakken en neerzetten.
- Trechterelement (9) monteren (zie de beschrijving hierna).
- Opvangzak aan het schuifkader hangen (zie de beschrijving bij "LEDIGEN VAN DE OPVANGZAK").
- Apparaat met de netstekker aan het spanningsnet aansluiten.



De roosters in de behuizing dienen voor de koeling en mogen niet afgedekt of versperd worden!

De aansluiting van het apparaat op het lichtnet moet vrij toegankelijk zijn!

De machine mag alleen in gesloten en niet te koude of te warme (10 - 25 °C) ruimten worden gebruikt!



Om redenen van de toegangsveiligheid mag de machine alleen worden gebruikt, wanneer het trechterelement (9) op de invultrichter (10) is gemonteerd.

OPMERKINGEN VOOR HET AANSLUITEN OP HET ELEKTRICITEITSNET:

- a) De lusweerstand van de stroomtoevoerkabels op de plaats van aansluiting mag hooguit 0,5 ohm bedragen.
- b) De draaddoorsnede van de stroomtoevoerkabels op de plaats van aansluiting moet zo gedimensioneerd zijn dat de spanning bij geblokkeerde machine niet meer dan 15 % daalt (blokkeerstrom van de machine = 6 x nominale stroom).

CONTROLE VAN DE DRAAIRICHTING:

1. Hoofdschakelaar (1) inschakelen (stand "1").
2. Vooruittoets (2) (Fig. 2) indrukken. Het snijwerk loopt.
3. De draairichting van het snijwerk (snijwalzen ten opzichte van elkaar) controleren en eventueel door het verwisselen van de fasen in de netstekker corrigeren.



Het verwisselen van de fasen in de netstekker mag alleen door een vakman worden gedaan!

Nadat alles op een vakkundige manier opgesteld en aangesloten is, kan de machine in bedrijf worden gesteld.

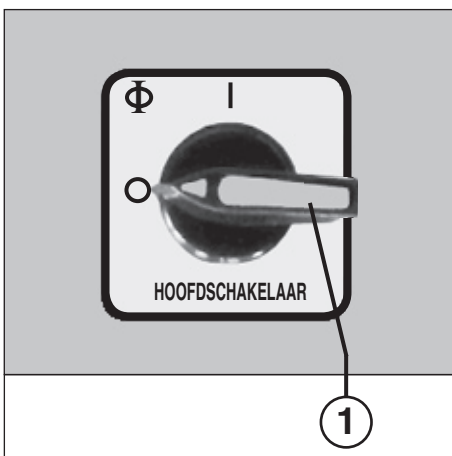


Fig. 1

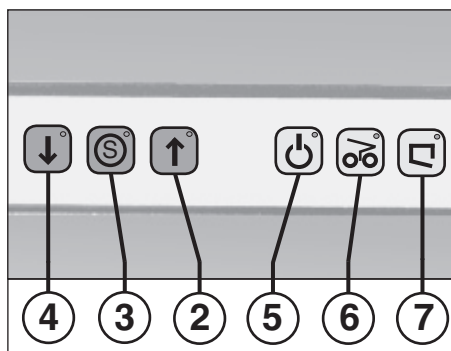


Fig. 2



Fig. 3

BEDIENING

BEDIENINGSORGANEN (Fig. 1, 2 en 4):

1 = Hoofdschakelaar (noodstop) (Fig. 1)

Met deze schakelaar wordt de machine in resp. uitgeschakeld (stand "1" resp. "0").

2 = Vooruittoets (Fig. 2)

Na het indrukken van deze toets loopt de machine aan en kan worden gevuld.

Tip: Toets gedurende ca. 1 sec. ingedrukt houden.

3 = Stoptoets "S" (Fig. 2)

Na het indrukken van deze toets wordt de machine uitgeschakeld en blijft dan stilstaan.

4 = Achteruittoets (Fig. 2)

Na een druk op deze schakelaar loopt het snijwerk achteruit.

Tip: Toets gedurende ca. 1 sec. ingedrukt houden.

5 = Controlelampje (Fig. 2)

a) "Gereed voor het gebruik"

Gaat aan als de hoofdschakelaar (1) ingeschakeld is.

b) "Overbelasting van de motor"

Knippert wanneer de motor overbelast is. Zolang de motor afkoelt, kunt u het apparaat niet starten. Bovendien brandt het lampje van het controlepaneel (7) (Fig. 2).

6 = Controlelampje

"papierdoorvoerstoring" (Fig. 2)

Gaat aan als het snijwerk teveel papier te verwerken krijgt (zie beschrijving onder "AUTOMATISCHE SCHAKELING BIJ OVERBELASTING").

7 = Controlelampje (Fig. 2)

a) "Deur open"/"trechter teruggeklapt"

Gaat aan als de deur open staat of de trechter teruggeklapt is. De machine wordt hierbij automatisch uitgeschakeld en kan zolang de deur open staat resp. de trechter teruggeklapt is niet weer worden gestart.

Tip: Om na een onderbreking de machine weer op "bedrijfsklaar" te kunnen zetten, moet u eerst op allebei de eindschakelaars van de overeenkomende uitschakelinrichting drukken. Hiervoor moet u eerst de deur minstens 10 cm openen, of de trechter minstens 10 cm omhoog klappen.

b) "Opvangzak vol"

Gaat aan als de opvangzak vol is en geleegd moet worden. Tegelijkertijd wordt de machine automatisch uitgeschakeld.

8 = Lichtsluis (vooruitdraaien) (Fig. 4)

Start het versnipperen zodra er een blad papier in de toevoergleuf wordt gestoken.

GEbruIK VAN DE MACHINE:

Schakel het apparaat met de hoofdschakelaar (1) (Fig. 1) in. Als teken van bedrijfsvaardigheid gaat het controlelampje "gereed voor het gebruik" (5) en ook het lampje in de rode stoptoets "S" aan (Fig. 2).



De papierhouder mag niet als treeplank of zitgelegenheid worden gebruikt. Kans op omkiepen!

TOEVOEREN VAN PROPPEN PAPIER (Model 852CC):

1. Proppen papier in de trechter doen.

Opmerking: Proppen papier kunnen rechtstreeks uit de prullenbak in de vultrechter van de machine worden gedaan. De voor het snijwerk aangebrachte waaiers zorgen voor een nagenoeg gelijkmatige verdeling van het papier.

Attentie: De prullenbak mag geen vuilnisbak zijn en moet voorzichtig in de machine worden geleegd want er mogen in geen geval flessen, balpennen, puntenslijpers o.i.d. in de trechter terecht komen.

2. Vooruittoets (2) (Fig. 2) indrukken. Het snijwerk loopt aan en begint met het versnipperen van het papier.

Opmerking: Met het toevoeren van glad papier wachten totdat de proppen versnipperd zijn.

3. Om de machine uit te schakelen de rode stoptoets (3) (Fig. 2) indrukken.

TOEVOER VAN GLAD PAPIER:

- Glad papier door de inlaatopening aan het onderste uiteinde van de trechter (model 852CC) resp. door de inlaatopening in de trechter (model 802CC) aan het snijwerk toevoeren.

- De machine schakelt automatisch op vooruitdraaien en trekt het papier naar binnen.

- Na het versnipperen wordt de machine automatisch weer uitgeschakeld.



Nooit meer dan de aangegeven maximale hoeveelheid papier (zie "TECHNISCHE GEGEVENS") aan de machine toevoeren!

Mocht er desondanks teveel papier in het snijwerk terechtgekomen zijn, zie onder "AUTOMATISCHE SCHAKELING BIJ OVERBELADING".

AUTOMATISCHE SCHAKELING

BIJ OVERBELADING:

Mocht de shredder ooit worden overbeladen, dan "regelt" deze al het overige automatisch als volgt:

1. Het snijwerk wordt geblokkeerd. Het controlelampje (6) (Fig. 2) gaat aan.
2. Het snijwerk loopt een eindje achteruit. Het te versnipperen materiaal komt vrij.
3. Het snijwerk gaat weer vooruit draaien. Het te versnipperen materiaal wordt opnieuw aan het snijwerk toegevoerd.

Deze bewegingsafloop wordt door de machine zelfstandig zovaak herhaald totdat het te versnipperen materiaal compleet door de machine versnipperd is.

OPVANGZAK LEGEN (Fig. 4):

Als de opvangzak helemaal vol is, schakelt de machine zichzelf uit. Het controlelampje "opvangzak vol" (7) (Fig. 2) gaat aan. Het legen van de opvangzak gebeurt als volgt:

- Deur openen en het verschuifbare frame met opvangzak uit de machine trekken.
- Elastiek verwijderen, de volle zak wegnemen en de inhoud afvoeren.
- Lege zak van beneden door het frame steken en de rand van de zak ongeveer 10 cm boven het frame naar buiten stulpen.
- De opvangzak met behulp van het elastiek op het frame vastspannen.
- Verschuifbaar frame met opvangzak naar binnen duwen en de deur sluiten.

Opmerking: De machine loopt alleen bij gesloten deur!

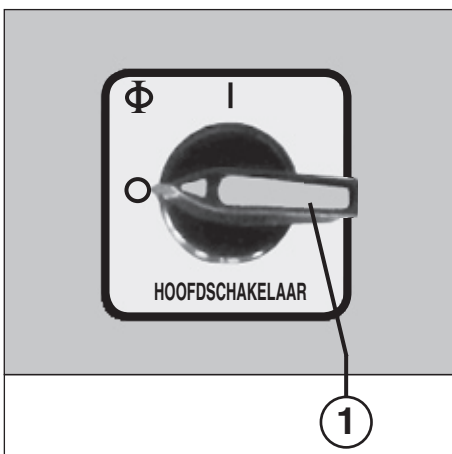


Fig. 1

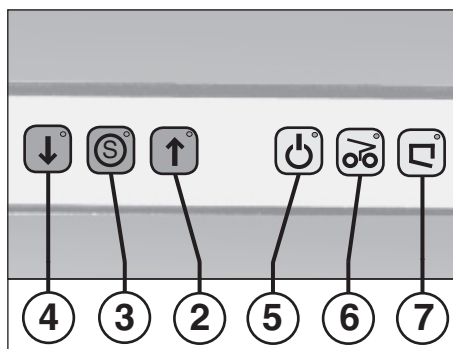


Fig. 2



Fig. 4

ONDERHOUD

FOTOCELLEN SCHOONMAKEN (8) (Fig. 5):
Mochten er stukjes papier in de machine achtergebleven zijn (bijv. na een papierdoorvoerstoring) is het mogelijk dat het apparaat door de "bezette" lichtsluis niet meer uitschakelt.
De stukjes papier kunnen worden verwijderd resp. de fotocel schoongemaakt door nog een blad papier aan het snijwerk toe te voeren en dan de machine op terugdraaien te schakelen. Vervolgens met een kwastje even de twee "ogen" van de fotocel afvegen.

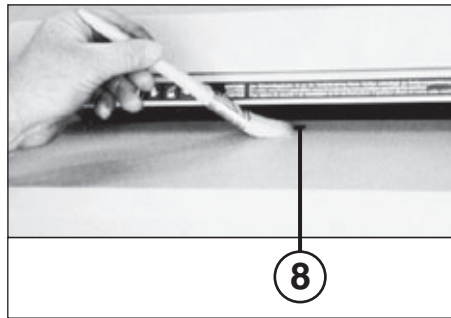


Fig. 5

ONDERHOUD SNIJWERK:



Naa ca. **2 uur continubedrijf** gedurende ca. 30 seconden op terugdraaien schakelen en tegelijkertijd een druppel van de bijgeleverde speciale olie op het snijwerk sproeien.

TIP OM ENERGIE TE SPAREN:

U gelieve erop te letten dat de machine 's nachts uitgeschakeld is (hoofdschakelaar (1) (Fig. 1) op "0").

AFDANKEN

AFDANKEN VAN HET TOESTEL:



Indien u na hopelijk lang en tevreden gebruik het toestel wenst weg te gooien, doe dit dan milieuvriendelijk. Delen van het toestel of de verpakking niet wegwerpen met uw gewone huishoudelijk afval.

STORING

MATERIAAL BIJ
OVERBELASTING VERWIJDEREN:

Mocht de machine wegens overbelasting (beveiliging van de motor) zichzelf uitgeschakeld hebben, kan het teveel toegevoerde materiaal als volgt worden verwijderd:

1. Achteruittoets (4) (Fig. 2) even indrukken. Het materiaal komt vrij.
2. Trechter naar achteren kantelen. Het indicatielampje "deur open" resp. "trechter teruggeklapt" (7) (Fig. 2) gaat aan.
3. Het teruggevoerde papier met de hand uit de invoersleuf halen.

Opmerking: Dit kunt u zonder meer doen want door het optillen van de trechter zijn alle stroomcircuits onderbroken en de machine kan niet worden gestart.

MOTORSTORING:

Het apparaat is met een thermobeveiligde motor uitgerust. Mocht er ooit teveel van de motor worden geveerd, schakelt deze zichzelf uit. Als teken daarvoor gaat het indicatielampje "gereed voor het gebruik" (5) (Fig. 2) knipperen. Bovendien brandt het lampje van het controlepaneel (7) (Fig. 2). Na een afkoeltijd van ca. 10 minuten (al naar gelang de ruimtetemperatuur) kunt u het apparaat opnieuw starten en met het versnipperen doorgaan.

CHECKLIST BIJ STORINGEN:

Mocht de installatie niet werken, controleer dan de volgende punten:

- Zit de **netstekker** in het stopcontact?
- Is de **hoofdschakelaar (1)** ingeschakeld?
- Is de **deur** gesloten?
- Is de **opvangzak** vol?
De zak moet geleegd worden.
- Is de **motor** overbelast geraakt?
- Zie beschrijving onder "motorstoring".
- Is er een **fase** uitgevallen?
Controleer de drie fasen zekeringen in het stopcontact en vervang doorgebrande zekeringen.

Als er geen van deze punten van toepassing zijn, gelieve u onze servicedienst in te lichten.

TECHNISCHE GEGEVENS

Snijbreedte:

802CC: 1,9x15 mm (Cross-Cut)
852CC: 3,8x40 mm (Cross-Cut)

Snijcapaciteit:

802CC: 35-40 blad (70 g/m²)
852CC: 70-80 blad (70 g/m²)

Werkbreedte:

444 mm

Vermogen:

3,9 kW

Voedingsspanning:

400 V/50 Hz
230 V/50 Hz
415 V/50 Hz
220 V/60 Hz
200 V/50 Hz
200 V/60 Hz

Voorzekering:

(zekering **gl.** toewijzingstype 1)

400V-415V/50Hz: 16 A
220V-230V/50-60Hz: 25 A
200V/50-60Hz: 25 A

Breedte:

750 mm

Diepte:

550 mm

Hoogte:

802CC: 1275 mm
852CC: 1600 mm

Geluidsniveau:

ca. 75 dB(A)

Gewicht:

802CC: ca. 185 kg
852CC: ca. 201 kg

SPECIALE TOEBEHOREN

Benaming

Plastic zak, 600 x 380 x 1100 x 0,6 mm

Flesje olie, 110 ml


Opmerking: Voor het bestellen van speciale toebehoren of reserveonderdelen kunt u bij uw dealer terecht.


Bestelnr.


80946



88035


INDICACIONES DE SEGURIDAD IMPORTANTES


- 


<< **¡El aparato no debe ser operado por varias personas al mismo tiempo!**
La concepción de los elementos de seguridad se basa en un manejo sin peligro en un „servicio por una sola persona“.
- 

<< **¡Durante el proceso de trituración no se deben efectuar otros trabajos en la máquina (p. ej. limpieza etc.)!**
- 

<< **¡La máquina no es un juguete y no es apropiada para el empleo y uso por parte de niños!**
El concepto global en razón de la seguridad (dimensiones, orificios de alimentación, desconexiones de seguridad, etc.) de esta máquina no incluye ningún tipo de garantía en cuanto a un manejo inofensivo por parte de niños.
- 


<< **¡Peligro de lesión! No acercar a la apertura de alimentación piezas sueltas de ropa, corbatas, bisutería, cabello largo u otros objetos sueltos.**
- 

<< **¡Peligro de lesión! No introducir los dedos en la apertura de alimentación!**
- 


<< **¡En caso de emergencia desconectar el aparato usando el interruptor principal o el interruptor de emergencia, o extraer la clavija de red!**
- 

<< **Antes de abrir el aparato hay que extraer la clavija de red!**
¡Las reparaciones solamente debe efectuarlas un técnico especialista!

PUESTA EN SERVICIO

CAMPO DE APLICACIÓN:

La destructora de soportes de datos **INTIMUS 802CC/852CC** es una máquina para el desmenuzamiento y trituración de grandes cantidades de documentos generales. La máquina (modelo 852CC) tritura cartónes y papel arrugado con tanta facilidad como el papel liso.

 **¡La máquina debe ser empleada solamente para el desmenuzamiento y trituración de papel o cartónes!**


La trituración de otro tipo de soportes de datos puede producir lesiones (p.ej. por astillas de materiales sólidos, etc.), así como daños en el aparato (p.ej. destrucción del mecanismo de corte, etc.).

COLOCACIÓN:

Nota: Antes de la colocación, cerciórese de que hay toma de corriente trifásica en el lugar de uso (para indicaciones sobre el fusible previo necesario en la toma de corriente, véase “CARACTERÍSTICAS TÉCNICAS”).

Proceda como sigue:

- Desempaquete el aparato y colóquelo en su lugar.
- Monte la pieza sobrepuesta de la tolva (9) (ver la siguiente descripción).
- Cuelgue la bolsa recogedora a la altura del marco deslizante (ver descripción en el apartado “VACIADO DE LA BOLSA RECOGEDORA”).
- Conecte el aparato con la clavija a la red de corriente eléctrica.

 **¡Las aperturas de rejilla en la caja están previstas para la refrigeración y no deben ser tapadas ni cubiertas con cualquier tipo de objeto!**

¡La conexión a la red del aparato tiene que estar libremente accesible!

¡La máquina se deberá utilizar únicamente en recintos cerrados con temperaturas comprendidas entre 10 - 25 °C!

MONTAJE DE LA PIEZA SOBREPUESTA DE LA TOLVA: (Fig. 3) (Modelo 852CC)

Retire la pieza sobrepuesta de la tolva (9) del armario inferior, colóquela, como se muestra, sobre la tolva de llenado (10) y fíjela con los cuatro tornillos adjuntos a la altura de la tolva de llenado.



Por motivos de seguridad en la manipulación, el aparato solamente se podrá hacer funcionar si la pieza sobrepuesta de la tolva (9) está montada sobre la tolva de llenado (10).

INDICACIONES PARA LA CONEXIÓN A LA RED:

- a) La resistencia de bucle de la alimentación de red debe ser de máx. 0,5 ohmios.
- b) La sección del conductor de la alimentación eléctrica en el punto de conexión debe estar dimensionada de modo que, con la máquina bloqueada, la tensión desciende en máx. un 15 % (corriente de bloqueo de la máquina = 6 x corriente nominal).

COMPROBACIÓN DEL SENTIDO DE ROTACIÓN:

1. Conectar el interruptor general (posición “1”).
2. Accionar la tecla “Avance” (2) (Fig. 2). El mecanismo de corte funciona.
3. Comprobar el sentido de rotación del mecanismo de corte (movimiento opuesto de los cilindros de corte) y corregirlo en caso de necesidad invirtiendo las fases en el conector de red.



La operación de invertir las fases debe ser ejecutada únicamente por un técnico cualificado.

Quando todo está colocado y conectado correctamente, se puede proceder a la puesta en servicio.

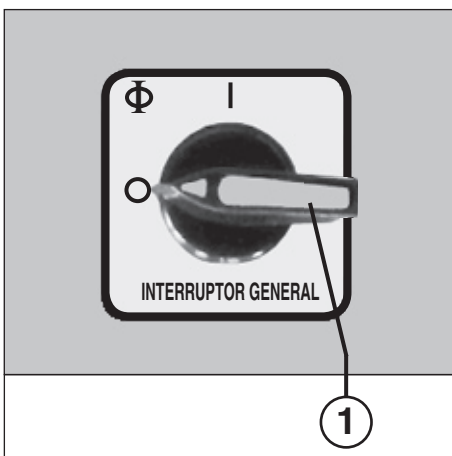


Fig. 1

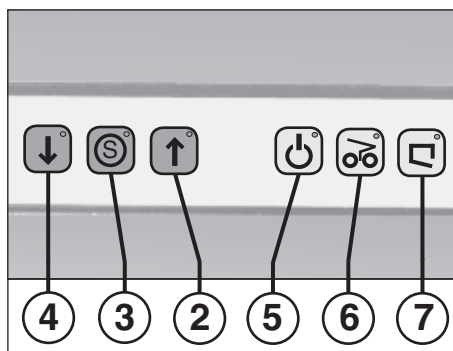


Fig. 2



Fig. 3

MANEJO

ELEMENTOS DE MANEJO (Fig. 1, 2 y 4):

- 1 = Interruptor general (Paro de emergencia) (Fig. 1)**
Con este interruptor se conecta y desconecta la máquina (posición "1" y "0", respectivamente).
- 2 = Tecla "Avance" (Fig. 2)**
Al accionar esta tecla, la máquina arranca y puede ser cargada.
Nota: Mantenga pulsada la tecla durante aprox. 1 seg.
- 3 = Tecla de parada "S" (Fig. 2)**
Al accionar esta tecla, la máquina se desconecta y queda parada.
- 4 = Tecla "Retroceso" (Fig. 2)**
Al accionar esta tecla, el mecanismo de corte retrocede.
Nota: Mantenga pulsada la tecla durante aprox. 1 seg.
- 5 = Indicación de control (Fig. 2)**
 - a) "Preparado"**
Se enciende cuando el interruptor general (1) está conectado.
 - b) "Sobrecarga del motor"**
Parpadea cuando el motor está sobrecargado. El aparato no se puede activar durante la fase de enfriamiento del motor. Además, la lamparita de la indicación de control (7) se enciende.
- 6 = Indicación de control "Atasco de papel" (Fig. 2)**
Se enciende cuando se ha alimentado demasiado papel hacia el mecanismo de corte (véase la descripción en "CONMUTACIÓN AUTOMÁTICA EN CASO DE SOBRECARGA").
- 7 = Indicación de control (Fig. 2)**
 - a) "Puerta abierta"/"Tolva rebatida"**
Se enciende cuando la puerta está abierta o la tolva rebatida. La máquina se desconecta automáticamente y no puede ser arrancada de nuevo mientras la puerta está abierta o la tolva rebatida.
Nota: Para poder volver a conectar la máquina en "Preparado" después de una interrupción, habrá que accionar en cada caso ambos interruptores finales de la instalación correspondiente de desconexión. Para este fin, se deberá abrir antes la puerta por lo menos 10 cm o bien plegar hacia arriba la tolva por lo menos 10 cm.

- b) "Bolsa recogedora llena"**
Se enciende cuando la bolsa recogedora está llena y necesita ser vaciada. Al mismo tiempo, la máquina se desconecta automáticamente.
- 8 = Barrera fotoeléctrica (avance) (Fig. 4)**
Inicia el proceso de trituración en cuanto se introduzca una hoja de papel en la ranura.

USO DE LA MÁQUINA:
Conecte el aparato en el interruptor general (1) (Fig. 1). Para indicar la disposición para el funcionamiento, se encienden el piloto de la indicación de control "Preparado" (5), así como el de la tecla roja de parada "S" (Fig. 2).

! La bandeja de papel no se debe utilizar como asiento o para trepar. ¡Peligro de vuelco!

ALIMENTACIÓN DE PAPEL ARRUGADO (Modelo 852CC):

1. Introducir el papel arrugado en la tolva.
Nota: El papel arrugado se puede verter directamente desde la papelera a la tolva de carga de la máquina. Las aletas dosificadoras previas al mecanismo de corte aseguran en gran parte la distribución uniforme del papel.
Atención: La papelera no debe ser un cubo de basura y se debería vaciar con precaución a la máquina, porque ésta no puede procesar en ningún caso botellas, bolígrafos, sacapuntas, etc.
2. Accionar la tecla "Avance" (2) (Fig. 2). El mecanismo de corte arranca y empieza a triturar el papel.
Nota: Espere con la alimentación de papel liso hasta que haya pasado el papel arrugado.
3. Para desconectar el aparato, pulsar la tecla roja de parada (3) (Fig. 2).

ALIMENTACIÓN DE PAPEL LISO:

- Introducir el papel liso por el orificio de carga en el extremo inferior de la tolva de carga (modelo 852CC) o el orificio de carga en la tolva (modelo 802CC) hacia el mecanismo de corte.
- La máquina conmuta automáticamente al avance y arrastra el papel.
- Después del proceso de trituración, la máquina se vuelve a desconectar automáticamente.



¡Nunca introduzca más papel del que permite la capacidad máxima (ver "CARACTERÍSTICAS TÉCNICAS") de la máquina!

Si, a pesar de todo, hubiera llegado demasiado papel al mecanismo de corte, véase "CONMUTACIÓN AUTOMÁTICA EN CASO DE SOBRECARGA".

CONMUTACIÓN AUTOMÁTICA EN CASO DE SOBRECARGA:

Si la destructora de documentos sufriera alguna vez una sobrecarga, lo "arregla" todo automáticamente como sigue:

1. El mecanismo de corte se bloquea. La indicación de control (6) (Fig. 2) se enciende.
2. El mecanismo de corte retrocede un poco. El material a triturar queda liberado.
3. El mecanismo de corte vuelve a conmutar al avance. El material a triturar se conduce nuevamente al mecanismo de corte.

Esta secuencia de movimiento es repetida automáticamente por la máquina las veces que sea necesario para que el material a triturar haya sido arrastrado y desmenuzado por completo.

VACIADO DE LA BOLSA RECOGEDORA (Fig. 4):

Cuando la bolsa recogedora está llena, la máquina se desconecta. La indicación de control "Bolsa recogedora llena" (7) (Fig. 2) se enciende. Vacíe la bolsa recogedora como sigue:

- Abra la puerta y extraiga el marco deslizante junto con la bolsa recogedora.
- Quite la cuerda de goma, retire la bolsa llena y elimine su contenido.
- Pase la bolsa vacía desde abajo por el marco deslizante y vuelva el borde de la bolsa aprox. 10 cm por el marco hacia el exterior.
- Sujete la bolsa recogedora en el marco deslizante con la ayuda de la cuerda de goma.
- Introduzca el marco deslizante junto con la bolsa recogedora y cierre la puerta.

Nota: ¡La máquina funciona únicamente con la puerta cerrada!

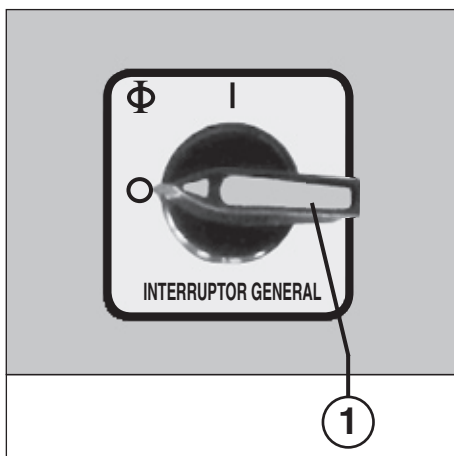


Fig. 1

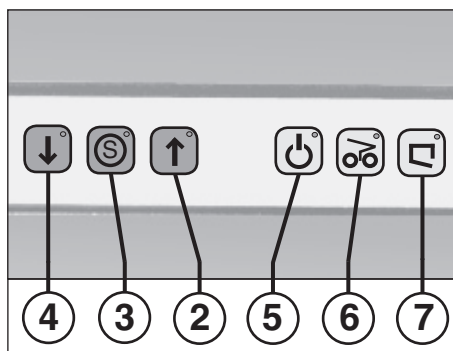


Fig. 2



Fig. 4

MANTENIMIENTO

LIMPIEZA DE LAS CÉLULAS FOTOELÉCTRICAS (8) (Fig. 5):

En caso de que se depositaran trozos de papel en la ranura de carga (p.ej. después de un atasco de papel), es posible que el aparato ya no desconecte debido a la "ocupación" de la barrera fotoeléctrica.

Puede retirar los trozos de papel o limpiar la célula fotoeléctrica alimentando otra hoja de papel hacia el mecanismo de corte o conmutando la máquina a retroceso y pasando brevemente un pincel por los dos "ojos" de la célula fotoeléctrica.

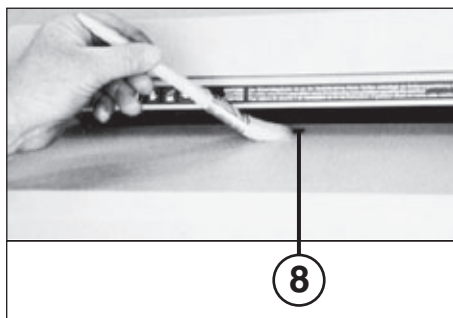


Fig. 5

MANTENIMIENTO MECANISMO DE CORTE:

Al cabo de aprox. 2 horas de funcionamiento continuo, conmute durante aprox. 30 segundos a retroceso y pulverice, al mismo tiempo, un poco del aceite especial suministrado sobre el mecanismo de corte.

CONSEJO PARA EL AHORRO DE ENERGÍA:

Preste atención a que la máquina esté desconectada durante la noche (interruptor general (1) (Fig. 1) en posición "0").

ELIMINACIÓN

ELIMINACIÓN DE LOS RESIDUOS DE LA MÁQUINA:

Elimine los residuos de la máquina al final de su vida útil respetando siempre las normas medioambientales. No tire partes de la máquina ni el embalaje junto con la basura doméstica.

AVERÍA

ELIMINACIÓN DEL MATERIAL**EN CASO DE SOBRECARGA:**

Si la máquina se hubiera desconectado por causa de sobrecarga (guardamotor), retire el material alimentado en exceso del compartimento de carga.

1. Accione brevemente la tecla de retroceso (4) (Fig. 2). El material queda liberado.
2. Vuelque la tolva hacia atrás. El piloto de la indicación "Puerta abierta" o "Tolva rebatida" (7) (Fig. 2) se enciende.
3. Retire el material alimentado manualmente del compartimento de carga.

Nota: Puede efectuar esta operación sin reparos, porque al levantar la tolva quedan interrumpidos todos los circuitos eléctricos y la máquina no puede arrancar.

FALLO DEL MOTOR:

El aparato está equipado con un motor con protección térmica. Éste se desconecta en caso de sobrecarga. Este hecho se señala mediante el parpadeo del piloto de la indicación "Preparado" (5) (Fig. 2). Además, la lamparita de la indicación de control (7) (Fig. 2) se enciende.

Al cabo de un tiempo de enfriamiento de aprox. 10 minutos (según la temperatura ambiente), puede volver a arrancar el aparato y reanudar la trituración.

LISTA DE CHEQUEO EN CASO DE AVERÍAS:

En caso de que el aparato no funcionara, compruebe los siguientes puntos:

- ¿Está conectada la **clavija de red** a la red eléctrica?
- ¿Está conectado el **interruptor general (1)**?
- ¿Está cerrada la **puerta**?
- ¿Está llena la **bolsa recogedora**?
Se tiene que vaciar la bolsa.
- ¿Está sobrecargado el **motor**?
Véase la descripción en "Fallo del motor"?
- ¿Ha fallado una **fase**?
Compruebe los tres fusibles de fase en la toma de corriente y cámbielos en caso de necesidad.

Si ninguno de los puntos indicados corresponden a su caso, póngase en contacto con el servicio de asistencia técnica.

CARACTERÍSTICAS TÉCNICAS

Ancho de corte:

802CC:	1,9x15 mm (Cross-Cut)
852CC:	3,8x40 mm (Cross-Cut)

Rendimiento de corte:

802CC:	35-40 hojas (70 g/m ²)
852CC:	70-80 hojas (70 g/m ²)

Anchura de trabajo:

444 mm

Potencia:

3,9 kW

Tensión de conexión:

400 V/50 Hz	230 V/50 Hz
415 V/50 Hz	220 V/60 Hz
444 mm	200 V/50 Hz
3,9 kW	200 V/60 Hz

Fusible previo:

(Fusible según tipo de asignación 1)

400V-415V/50Hz: 16 A

220V-230V/50-60Hz: 25 A

200V/50-60Hz: 25 A

Anchura:

750 mm

Fondo:

550 mm

Altura:

802CC: 1275 mm

852CC: 1600 mm

Nivel de ruido:

aprox. 75 dB(A)

Peso:

802CC: aprox. 185 kg

852CC: aprox. 201 kg

ACCESORIOS ESPECIALES

Denominación

Bolsa de plástico, 600 x 380 x 1100 x 0,6 mm

Frasco de aceite, 110 ml


Nota: En caso de pedidos ulteriores de accesorios especiales y de piezas de repuesto, rogamos que se dirija a nuestro representante oficial.


Nº de pedido


80946



88035


INSTRUÇÕES DE SEGURANÇA IMPORTANTES


- 


<< **O aparelho não deve ser manejado por várias pessoas ao mesmo tempo!**
Os elementos de segurança servem para um manejo sem perigo no „serviço por um só operador“.
- 

<< **Durante a operação de corte de papel não devem ser realizados outros trabalhos na máquina (por exemplo limpezas, etc.)!**
- 

<< **A máquina não é brinquedo e não é apropriada para a utilização por crianças!**
Os aspectos de técnica de segurança (dimensões, aberturas de alimentação, dispositivos de desligamento de segurança, etc.) desta máquina não implicam qualquer garantia de manuseio seguro por crianças.
- 


<< **Risco de ferimento!** Manter peças de vestuários pendentes, gravatas, jóias, cabelos compridos ou outros objectos pendentes afastados da abertura para alimentação!
- 

<< **Risco de ferimento!** Não colocar as mãos na abertura para alimentação!
- 

<< **Em caso de perigo, desligar a máquina no interruptor principal, ou no interruptor de emergência, ou desligar a ficha da tomada!**
- 


<< **Antes de abrir a máquina deve desligar a ficha da tomada!**
Todas as reparações devem ser executadas por especialistas!

COLOCAÇÃO EM FUNCIONAMENTO

SECTOR DE EMPREGO:

A trituradora de dados **INTIMUS 802CC/852CC** é uma máquina para fragmentar grandes quantidades de papel geral.

A trituradora (modelo 852CC) fragmenta cartónagens e papel amarratado com tanta facilidade que o papel liso.

 **A máquina só deve ser utilizada para a fragmentação de papel e cartónagens.**


A fragmentação de suportes de dados de outro tipo pode ter como consequência danos no utilizador (por exemplo pelo estilhaçamento de materiais sólidos etc.) e danos no aparelho (por exemplo destruição do mecanismo de corte etc.).

INSTALAÇÃO:

Indicação: Assegurar-se que existe uma conexão de corrente trifásica no local de emprego respectivo (indicações referentes às medidas de precaução da tomada de corrente de rede vide os "DADOS TÉCNICOS").

Proceda da seguinte forma:

- Desembale a máquina e instale-a.
- Monte a parte superior da tremonha (9) (veja a descrição a seguir).
- Pendure o saco colector na armação deslizante (veja a descrição em "ESVAZIAR O SACO COLECTOR").
- Ligue a ficha da máquina à rede eléctrica.


 **As aberturas de grelha na caixa servem para a refrigeração, e não devem ser cobertas nem fechadas!**

A ligação de rede do aparelho tem que ser livremente acessível!

A máquina deveria apenas ser utilizada em locais fechados e com uma temperatura de 10 a 25 °C!

MONTAGEM DA PARTE SUPERIOR DA TREMONHA: (II. 3) (Modelo 852CC)

Retire a parte superior do tremonha (9) do armário inferior, coloque-a, conforme ilustrado, na tremonha de enchimento (10), e fixe-a aí com os quatro parafusos fornecidos.

 **Por motivos de segurança de acesso, a máquina só deve ser operada com a parte superior do tremonha (9) montada na tremonha de enchimento (10).**


INDICAÇÕES REFERENTES

À LIGAÇÃO DE REDE:

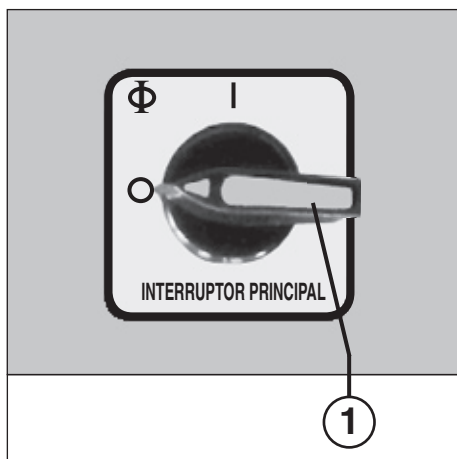
- a) A resistência do circuito fechado da alimentação de rede no local de ligação deve ser no máximo de 0,5 ómios.
- b) A secção transversal da linha da corrente no local de ligação tem que ser dimensionada de tal modo que a tensão baixe de 15 % no máx. com a máquina bloqueada (corrente de bloqueio da máquina = 6 x corrente nominal).

CONTROLO DO SENTIDO DE MARCHA:

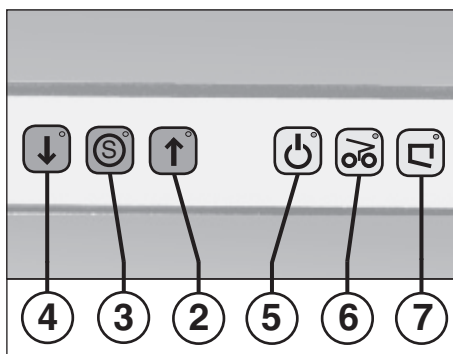
1. Ligar o interruptor principal (1) (posição "1").
2. Accionar a tecla de avanço (2) (il. 2). O mecanismo de corte está a funcionar.
3. Controlar o sentido de marcha do mecanismo de corte (cilindros de corte um ao outro), e corrigi-lo eventualmente ao substituir as fases na ficha de rede.

 **O trabalho da substituição das fases na ficha de rede deve unicamente ser efectuado por um especialista!**

A colocação em funcionamento pode efectuar-se quando tudo é devidamente instalado e ligado.



II. 1



II. 2



II. 3

UTILIZAÇÃO

ELEMENTOS DE COMANDO (il. 1, 2 e 4):

- 1 = Interruptor principal (emergência-desligação) (il. 1)**
A máquina é ligada resp. desligada com este interruptor (posição "1" resp. "0").
- 2 = Tecla de avanço (il. 2)**
A máquina arranca, e pode ser alimentada ao accionar esta tecla.
Nota: Manter a tecla premida durante, aprox., 1 segundo.
- 3 = Tecla de paragem "S" (il. 2)**
A máquina é desligada, e está parada ao accionar esta tecla.
- 4 = Tecla de retrocesso (il. 2)**
O mecanismo de corte retrocede ao accionar este interruptor.
Nota: Manter a tecla premida durante, aprox., 1 segundo.
- 5 = Luz de controlo (il. 2)**
a) "Pronta para entrar em funcionamento"
Acende-se quando o interruptor principal (1) está ligado.
b) "Sobrecarga do motor"
Pisca quando o motor tem sido sobrecarregado. A máquina não pode ser ligada durante a fase de arrefecimento do motor. Acende-se, adicionalmente, a lâmpada pequena do indicador de controlo (7) (fig. 2).
- 6 = Luz de controlo "Congestionamento de papel" (il. 2)**
Acende-se quando foi introduzido demasiado papel no mecanismo de corte (vide a descrição sob "MUDANÇA AUTOMÁTICA NO CASO DE SOBREALIMENTAÇÃO").
- 7 = Luz de controlo (il. 2)**
a) "Porta aberta"/ "Funil basculado para trás"
Acende-se quando a porta está aberta resp. quando o funil está basculado para trás. A máquina é desligada automaticamente ao mesmo tempo, e não pode ser arrancada de novo enquanto a porta está aberta resp. o funil está basculado para trás.
Nota: Para poder colocar de novo a máquina no modo "operacional", depois de uma interrupção da mesma, os dois interruptores de fim de curso do respectivo dispositivo de corte têm de ter sido activados. Para tal, a porta tem de ter estado previamente aberta em, pelo menos, 10 cm, ou a tremonha levantada em, pelo menos 10 cm.

- b) "Saco de recolha cheio"**
Acende-se quando o saco de recolha está cheio, e tem que ser esvaziado. A máquina é desligada automaticamente ao mesmo tempo.
- 8 = Barreira de luz (marcha de avanço) (il. 4)**
Arrancar o processo de fragmentação logo que seja introduzida uma folha de papel na abertura de entrada.

UTILIZAÇÃO DA MÁQUINA:

Ligar o aparelho no interruptor principal (1) (il. 1). A lâmpada da luz de controlo "Pronta para entrar em funcionamento" (5) e a tecla de paragem vermelha "S" (3) acendem-se (il. 2).



O depósito para o papel não deve ser utilizado como estribo bem como assento. Perigo de bascular!

INSERÇÃO DE PAPEL AMARROTADO (Modelo 852CC):

- Meter papel amarrotado no funil.
Indicação: O papel amarrotado pode ser metido directamente do cesto dos papéis no funil de enchimento da máquina. As alas de dosagem intercaladas ao mecanismo de corte fazem com que haja praticamente uma repartição uniforme do papel.
Atenção: O cesto dos papéis não deve ser nenhum caixote de lixo, e deveria ser esvaziado com cuidado na máquina, pois a máquina não consegue a fragmentar, de maneira nenhuma, garrafas, esferográficas, apara-lápis etc.
- Accionar a tecla de avanço (2) (il. 2). O mecanismo de corte arranca, e começa a fragmentar papel.
Indicação: Aguardar com a introdução de papel liso até que o papel amarrotado tenha passado.
- Premir a tecla de paragem (3) (il. 2) para desligar a máquina.

INSERÇÃO DE PAPEL LISO:

- Inserir o papel liso no mecanismo de corte através da abertura de entrada na extremidade inferior do funil de enchimento (modelo 852CC) resp. da abertura de entrada no funil (modelo 802CC).
- A máquina muda automaticamente para a marcha de avanço, e introduz o papel.
- A máquina desliga-se automaticamente depois do processo de fragmentação.



Nunca introduzir mais que a quantidade máxima indicada de papel no aparelho (vide "DADOS TÉCNICOS")!

Se, apesar disto, tiver chegado demasiado papel no mecanismo de corte, vide "MUDANÇA AUTOMÁTICA NO CASO DE UMA SOBREALIMENTAÇÃO".

MUDANÇA AUTOMÁTICA NO CASO DE UMA "SOBREALIMENTAÇÃO"

Se a trituradora estiver "sobrealimentada", esta "regula" tudo automaticamente como segue:

- O mecanismo de corte bloqueia. A luz de controlo (6) (il. 2) acende-se.
- O mecanismo de corte retrocede um pouco. O material a fragmentar liberta-se.
- O mecanismo de corte muda novamente para a marcha de avanço. O material a fragmentar é introduzido de novo no mecanismo de corte.

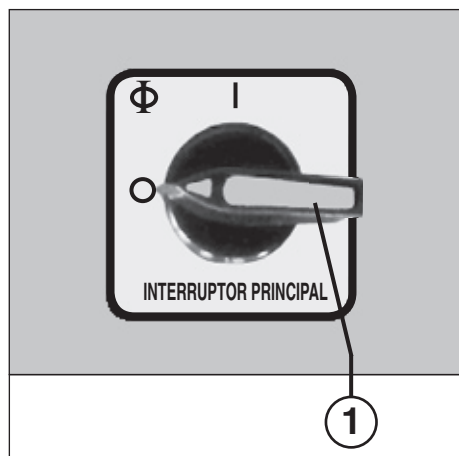
Este decurso de movimentos é repetida automaticamente pela máquina até que o material a fragmentar tenha passado sem resíduos pela máquina, e quando está totalmente fragmentado.

ESVAZIAMENTO DO SACO DE RECOLHA (il. 4):

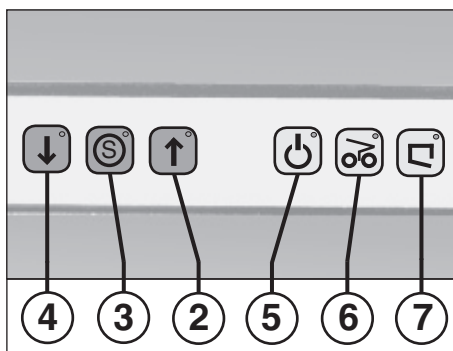
A máquina desliga-se quando o saco de recolha está cheio. A luz de controlo "Saco de recolha cheio" (7) (il. 2) acende-se. Esvaziar o saco de recolha da maneira seguinte:

- Abrir a porta, e tirar o quadro corredeiro com o saco de recolha.
- Retirar a corda de borracha, tirar o saco cheio, e reciclar o conteúdo.
- Conduzir o saco vazio a partir de baixo através do quadro corredeiro, e virar o bordo do saco aprox. 10 cm sobre o quadro para o exterior.
- Fixar o saco de recolha com a ajuda da corda de borracha no quadro corredeiro.
- Inserir o quadro corredeiro com o saco de recolha, e fechar a porta.

Indicação: A máquina funciona unicamente com a porta fechada!



II. 1



II. 2



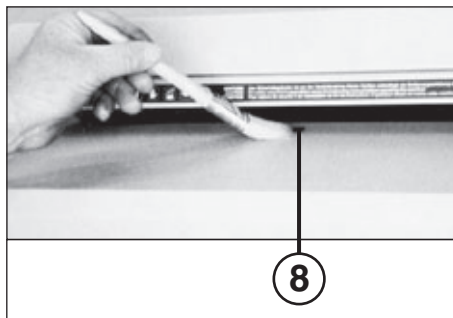
II. 4

MANUTENÇÃO

LIMPEZA DAS CÉLULAS FOTOELÉCTRICAS (8) (il. 5):

Se pedaços de papel estiverem parados na abertura de entrada (por exemplo depois de um congestionamento de papel), é possível que o aparelho já não se desligue devido à célula fotoelétrica “ocupada”.

Pode tirar os pedaços de papel resp. limpar a célula fotoelétrica ao introduzir mais uma folha de papel no mecanismo de corte, ou ao mudar a máquina para a marcha atrás e ao limpar brevemente os dois “olhos” da célula fotoelétrica com um pincel.



II. 5

MANUTENÇÃO DO MECANISMO DE CORTE:



Mudar para a marcha atrás depois de **aprox. 2 horas de serviço permanente** durante aprox. 30 segundos, e humeder ao mesmo tempo o mecanismo de corte com o óleo especial fornecido.

CONSELHOS REFERENTES À ECONOMIA DE ENERGIA:

Observar para que a máquina esteja desligada durante a noite (interruptor principal (1) (il.1) na posição “0”).

DISPOSIÇÃO

DISPOSIÇÃO DA MÁQUINA:



Quando jogar a máquina fora, cuide que a disposição da mesma seja condizente com as normas de proteção do meio ambiente. Não disponha partes da máquina ou da sua embalagem no lixo caseiro.

AVARIAS

TIRAR O MATERIAL NO CASO DE UMA SOBRECARGA:

Se a máquina tiver desligado por causa de uma sobrecarga (protecção do motor), tirar o material inserido demasiadamente do funil de enchimento.

1. Accionar brevemente a tecla de retrocesso (4) (il. 2). O material liberta-se.
2. Bascular o funil para trás. A lâmpada da indicação “Porta aberta” resp. “Funil basculado para trás” (7) (il. 2) está acesa.
3. Tirar manualmente o papel reconduzido do funil de enchimento.

Indicação: Pode fazer isto sem escrúpulos pois com o levantamento do funil são interrompidos todos os circuitos, e a máquina não pode ser arrancada.

AVARIA DO MOTOR:

O aparelho está equipado com um motor com protecção térmica. Se este for sobrecarregado, desliga-se. Ao mesmo tempo pisca a lâmpada da luz de controlo “Pronta para entrar em funcionamento” (5) (il. 2). Acende-se, adicionalmente, a lâmpada pequena do indicador de controlo (7) (fig. 2).

Pode arrancar de novo o aparelho e continuar com a fragmentação depois de um período de arrefecimento de aprox. 10 minutos (consoante a temperatura ambiente).

LISTA DE CONTROLO NO CASO DE AVARIAS:

Se a instalação não funcionar, controlar os pontos seguintes:

- A **ficha de ligação de rede** está ligada à rede?
- O **interruptor principal (1)** está ligado?
- A **porta** está fechada?
- O **saco de recolha** está cheio? O saco tem que ser esvaziado.
- O **motor** foi sobrecarregado? Vide a descrição na “Avaria do motor”
- Falhou uma **fase**? Controlar os três fusíveis de fases na tomada de corrente de rede, e substituí-los eventualmente.

Se não se verificar nenhum destes casos, contactar por favor o nosso serviço de assistência técnica.

DADOS TÉCNICOS

Largura de corte:

802CC:	1,9x15 mm (Cross-Cut)
852CC:	3,8x40 mm (Cross-Cut)

Capacidade de corte:

802CC:	35-40 folhas (70 g/m ²)
852CC:	70-80 folhas (70 g/m ²)

Largura de trabalho:

444 mm

Potência:

3,9 kW

Tensão de ligação:

400 V/50 Hz	230 V/50 Hz
415 V/50 Hz	220 V/60 Hz
200 V/50 Hz	200 V/60 Hz

Fusível prévio:

(Fusível mesmo tipo de atr. 1)

400V-415V/50Hz: 16 A

220V-230V/50-60Hz: 25 A

200V/50-60Hz: 25 A

Largura:

750 mm

Profundidade:

550 mm

Altura:

802CC: 1275 mm

852CC: 1600 mm

Nível de ruídos:

aprox. 75 dB(A)

Peso:

802CC: aprox. 185 kg

852CC: aprox. 201 kg

ACESSÓRIOS ESPECIAIS

Denominação

Saco plástico, 600 x 380 x 1100 x 0,6 mm

Frasco de óleo, 110 ml

No. de encomenda

80946

88035

Indicação: No caso de encomendar mais tarde peças dos acessórios especiais e no caso de necessitar peças de reposição, dirija-se ao seu revendedor especializado.



IMPORTANTI ISTRUZIONI DI SICUREZZA

- 

<< **L'apparecchio non deve essere usato contemporaneamente da più persone!**
La disposizione degli elementi di sicurezza si basa su un uso esente da pericoli in „Funzionamento con un solo operatore“.
- 

<< **Durante il procedimento di trinciatura è proibito altri lavori alla macchina/ad es. interventi di pulizia ecc.)!**
- 

<< **Questa macchina non è un giocattolo e non è pertanto adatta all'uso da parte di bambini!**
La concezione di sicurezza della macchina (dimensioni, aperture di alimentazione, interdizioni di sicurezza ecc.) non prevede una manipolazione sicura da parte dei bambini.
- 


<< **Pericolo di lesioni!** Evitare l'avvicinamento alla bocca d'immissione di parti di indumenti, cravatte, monili, capelli lunghi o altri oggetti sciolti!
- 

<< **Pericolo di lesioni!** Non avvicinarsi con le dita alla bocca d'immissione!
- 

<< **In casi di pericolo disinnestare la macchina mediante l'interruttore principale, oppure tramite il pulsante d'emergenza o staccando la spina!**
- 

<< **Innanzitutto l'apertura della macchina staccare la spina!**
Eventuali riparazioni andranno eseguite esclusivamente da personale specializzato!

MESSA IN FUNZIONE

CAMPO D'IMPIEGO:

Lo sminuzzatore (shredder) di dati **INTIMUS 802CC/852CC** è una macchina per sminuzzare grandi quantità di stampati di qualsiasi tipo.

Lo sminuzzatore (modello 852CC) sminuzza senza difficoltà sia cartonaggi e carta spiegazzata, sia carta liscia.



La macchina deve essere impiegata esclusivamente per sminuzzare carta o cartonaggi!

In caso di sminuzzamento di altri supporti dati si possono causare ferite a persone (p. es. schegge di materiali solidi, ecc.) e danni all'apparecchio (p. es. distruzione della tagliarina, ecc.).

PIAZZAMENTO DELLA MACCHINA:

Avvertenza: prima del piazzamento della macchina ci si deve assicurare che sia presente una presa di corrente trifase (per i dati relativi alla valvola di sicurezza necessaria per la presa di rete vedi "DATI TECNICI").

Procedere come segue:

- Disimballare e mettere in opera l'apparecchio.
- Montare l'insero tramoggia (9) (vedi descrizione a seguire).
- Agganciare il sacchetto di raccolta al telaio scorrevole (vedi descrizione alla voce "SVUOTAMENTO DEL SACCHETTO DI RACCOLTA").
- Allacciare l'apparecchio alla rete elettrica inserendo il connettore in una presa di corrente.



Le aperture a griglia presenti nella cassa servono per il raffreddamento dell'apparecchio e non devono essere né coperte né ostruite.

La presa di collegamento alla rete dell'apparecchio deve essere facilmente accessibile!

La macchina deve essere piazzata solo in locali chiusi e temperati (10–25 °C)!

MONTAGGIO DELL'INSERTO TRAMOGGIA:

(Fig. 3) (Modello 852CC)

Prelevare l'insero tramoggia (9) dall'armadietto inferiore, montarlo sulla tramoggia di riempimento, come mostrato in figura (10), e fissarlo con le apposite quattro viti in dotazione.



Per motivi di sicurezza, l'utilizzo dell'apparecchio è consentito solo quando l'insero tramoggia (9) è montato sulla tramoggia di riempimento (10).

AVVERTENZE SUL COLLEGAMENTO ALLA RETE:

- a) La resistenza all'attrito dell'alimentazione di rete sul luogo di piazzamento della macchina non deve superare 0,5 Ohm.
- b) La sezione del cavo di alimentazione della corrente sul luogo di piazzamento della macchina deve essere dimensionata in modo che con la macchina bloccata la tensione diminuisca di max. 15 % (corrente di bloccaggio della macchina = 6 x corrente nominale).

CONTROLLO DEL SENSO DI SCORRIMENTO:

1. Inserire l'interruttore principale (1) (posizione "1").
2. Azionare il tasto Funzionamento avanti (2) (fig. 2). La tagliarina si mette in funzione.
3. Controllare il senso di scorrimento della tagliarina (scorrimento fra loro dei rulli di taglio) e se necessario correggere mediante inversione di fase sulla spina ad innesto.



Il lavoro di inversione di fase sulla spina ad innesto deve essere eseguito solo da uno specialista!

Dopo il corretto piazzamento e collegamento della macchina si può eseguire la sua messa in funzione.

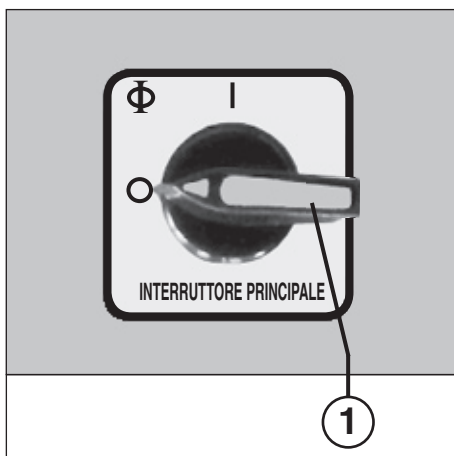


Fig. 1

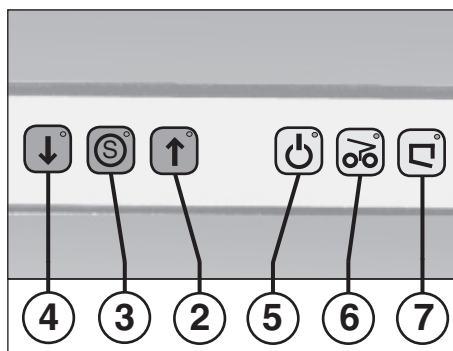


Fig. 2



Fig. 3


USO

ELEMENTI DI COMANDO (fig. 1, 2 e 4):

- 1 = **Interruttore principale (arresto d'emergenza) (fig. 1)**
Con questo interruttore si inserisce e disinserisce la macchina (posizione "1" o "0").
- 2 = **Tasto Funzionamento avanti (fig. 2)**
Premendo questo tasto la macchina si avvia e può essere alimentata.
Avvertenza: mantenere premuto il tasto per ca. 1 sec.
- 3 = **Tasto Stop "S" (fig. 2)**
Premendo questo tasto la macchina viene disinserita e si ferma.
- 4 = **Tasto Indietro (fig. 2)**
Premendo questo tasto la macchina funziona all'indietro.
Avvertenza: mantenere premuto il tasto per ca. 1 sec.
- 5 = **Spia di controllo (fig. 2)**
 - a) **"Pronto a funzionare"**
Si **accende** quando l'interruttore principale (1) è inserito.
 - b) **"Motore in sovraccarico"**
Lampeggia quando il motore è in sovraccarico. Se il motore si trova in fase di raffreddamento, non sarà possibile avviare la macchina. Inoltre si accende la lampadina della spia di controllo (7) (fig. 2).
- 6 = **Spia di controllo "Inceppamento del materiale" (fig. 2)**
Si accende se la taglierina viene alimentata con una quantità eccessiva di materiale (vedi descrizione sotto "DISINSERIMENTO AUTOMATICO IN CASO DI ALIMENTAZIONE ECCESSIVA").
- 7 = **Spia di controllo (fig. 2)**
 - a) **"Sportello aperto"/ "Tramoggia ribaltata indietro"**
Si accende quando lo sportello è aperto o la tramoggia è ribaltata indietro. La macchina viene disinserita automaticamente e non può essere riattivata finché lo sportello rimane aperto o la tramoggia è ribaltata indietro.
Avvertenza: per poter commutare la macchina sulla modalità "Pronto per funzionare" dopo un'interruzione si devono azionare i due fincorsa del dispositivo di arresto. A tale scopo si deve prima aprire lo sportello di almeno 10 cm o sollevare la tramoggia di almeno 10 cm.

- b) **"Contenitore di raccolta colmo"**
Si accende quando il contenitore di raccolta è colmo e deve essere svuotato. Contemporaneamente la macchina viene disinserita automaticamente.
- 8 = **Fotocellula (Funzionamento avanti) (fig. 4)**
Avvia lo sminuzzamento non appena un foglio di carta viene infilato nella fessura di alimentazione.

IMPIEGO DELLA MACCHINA:
Inserire la macchina tramite l'interruttore principale (1) (fig. 2). Per indicare che la macchina è pronta a funzionare si accendono sia la lampadina della spia di controllo "Pronto a funzionare" (5), sia quella del tasto di stop rosso "S" (3) (fig. 2).


 **Il contenitore di scarico della carta non deve essere usato né come superficie di appoggio né come sedile. Pericolo di ribaltamento!**

ALIMENTAZIONE DI CARTA SPIEGAZZATA (Modello 852CC):

1. Infilare la carta spiegazzata nella tramoggia:
Avvertenza: la carta spiegazzata può essere svuotata nella tramoggia di alimentazione della macchina direttamente dal cestino della carta. Le alette di dosaggio installate a monte della taglierina assicurano una distribuzione piuttosto uniforme della carta.
Attenzione: il cestino della carta non deve essere una pattumiera e dovrebbe essere svuotato con molta cautela nella macchina poiché quest'ultima in nessun caso sarebbe in grado di sminuzzare bottiglie, penne a sfera, temperamatite, ecc.
2. Azionare il tasto di funzionamento avanti (2) (fig. 2). La taglierina si avvia e inizia lo sminuzzamento della carta.
Avvertenza: prima di infilare carta liscia attendere che la carta spiegazzata sia stata completata infilata nella tramoggia.
3. Per disinserire la macchina premere il tasto di stop rosso (3) (fig. 2).

ALIMENTAZIONE DI CARTA LISCIA:

- Inserire la carta liscia nella taglierina attraverso la fessura di alimentazione sull'estremità inferiore della tramoggia di alimentazione (modello 852CC) o attraverso la fessura di alimentazione nella tramoggia (modello 802CC).
- La macchina commuta automaticamente sul funzionamento avanti e inserisce la carta nella taglierina.
- Alla fine del processo di sminuzzamento la macchina viene disinserita automaticamente.

 **Non alimentare mai la taglierina con una quantità di carta maggiore della quantità massima prescritta (vedi "DATI TECNICI")!**
Tuttavia, se per caso la taglierina viene alimentata con una quantità eccessiva di carta vedi sotto "DISINSERIMENTO AUTOMATICO IN CASO DI ALIMENTAZIONE ECCESSIVA".

DISINSERIMENTO AUTOMATICO IN CASO DI "ALIMENTAZIONE ECCESSIVA":
Se lo shredder viene "alimentato eccessivamente", esso "regola" la situazione in modo del tutto automatico come segue:

1. La taglierina si blocca. La spia di controllo (6) (fig. 2) si accende.
 2. La taglierina funziona per un po' all'indietro e il materiale viene sbloccato.
 3. La taglierina commuta nuovamente sul funzionamento avanti. Il materiale da sminuzzare viene inviato nuovamente alla taglierina.
- La macchina esegue automaticamente questa sequenza di operazioni fino a quando il materiale da sminuzzare non sia stato completamente sminuzzato.

SVUOTAMENTO DEL CONTENITORE DI RACCOLTA (fig. 4):
Se il contenitore di raccolta è colmo la macchina viene disinserita. La spia di controllo "Contenitore di raccolta colmo" (7) (fig. 2) si accende. Svuotare il contenitore di raccolta come segue:

- Aprire lo sportello ed estrarre il telaio scorrevole con il contenitore di raccolta.
 - Togliere il cavetto di gomma, rimuovere il sacco pieno e svuotarlo.
 - Infilare il sacco vuoto dal basso nel telaio scorrevole e ripiegare il bordo verso l'esterno del telaio per circa 10 cm.
 - Fissare il sacco di raccolta sul telaio scorrevole con l'aiuto del cavetto di gomma.
 - Infilare nella macchina il telaio scorrevole con il sacco di raccolta e chiudere lo sportello.
- Avvertenza:** la macchina funziona solo quando lo sportello è chiuso.

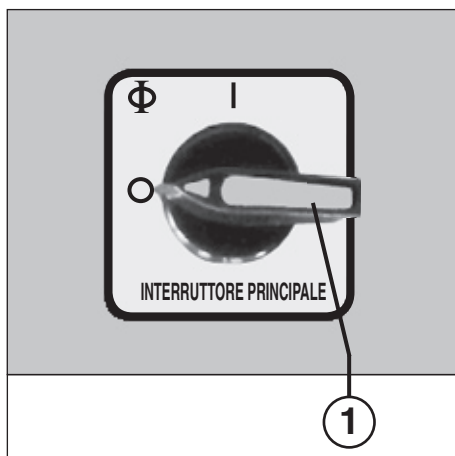


Fig. 1

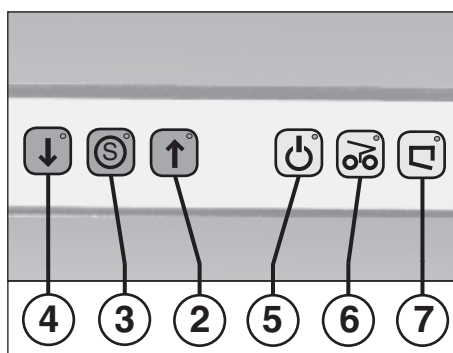


Fig. 2



Fig. 4



MANUTENZIONE

PULIZIA DELLE FOTOCELLULE (8) (fig. 5):

Se nella fessura di alimentazione si depositano pezzi di carta (p. es. dopo un inceppamento della carta), può capitare che la fotocellula "occupata" impedisca il disinserimento della macchina.

È possibile rimuovere i pezzi di carta o pulire la fotocellula inserendo un altro foglio di carta nella taglierina oppure commutando la macchina sul funzionamento indietro e passando brevemente un pennello sopra entrambi gli "occhi" della fotocellula.

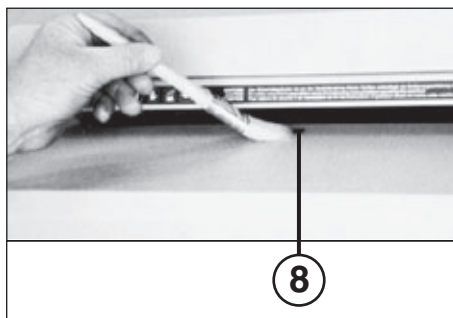


Fig. 5

MANUTENZIONE DELLA TAGLIERINA:



Dopo circa **2 ore di funzionamento continuo**, far funzionare la macchina all'indietro per circa 30 secondi e contemporaneamente spruzzare sulla taglierina un po' dell'olio speciale fornito in dotazione.

CONSIGLI PER RISPARMIARE ENERGIA:

Assicurarsi che durante la notte la macchina rimanga disinserita (interruttore principale (1) (fig. 1) in posizione "0").

SMALTIMENTO

SMALTIMENTO DELLA MACCHINA:



Smaltire la macchina nel rispetto dell'ambiente al termine della durata d'utilizzo. Non gettare parti della macchina o dell'imballaggio nei rifiuti domestici.

ANOMALIE DI FUNZIONAMENTO

PRELIEVO DEL MATERIALE IN CASO DI SOVRACCARICO:

Se a causa di un sovraccarico (protezione motore) la macchina viene disinserita, per rimuovere il materiale in eccesso dalla tramoggia di alimentazione si deve procedere come segue:

1. Azionare brevemente il tasto di ritorno (4) (fig. 2). Il materiale viene sbloccato.
2. Ribaltare all'indietro la tramoggia. La lampadina dell'indicatore "Sportello aperto" o "Tramoggia ribaltata indietro" (7) (fig. 2) si accende.
3. Rimuovere a mano il materiale stampato espulso dalla tramoggia di alimentazione.

Avvertenza: queste operazioni possono essere eseguite senza pericolo poiché non appena si solleva la tramoggia tutti i circuiti di corrente vengono disinseriti e non è possibile avviare la macchina.

GUASTO AL MOTORE:

La macchina è dotata di un motore con protezione termica. In caso di sovraccarico del motore, esso viene disinserito automaticamente. Il disinserimento viene indicato dal lampeggio della lampadina di indicazione "Pronto a funzionare" (5) (fig. 2). Inoltre si accende la lampadina della spia di controllo (7) (fig. 2).

Dopo un periodo di raffreddamento di circa 10 minuti (a seconda della temperatura ambiente), si può avviare nuovamente il motore e proseguire lo sminuzzamento.

CHECK-LIST IN CASO DI ANOMALIE:

Se l'apparecchio non dovesse funzionare, controllare i punti seguenti:

- La **spina di alimentazione** è correttamente inserita nella presa di alimentazione?
- L'**interruttore principale (1)** è inserito?
- Lo **sportello** è chiuso?
- Il **sacco di riempimento** è colmo? Si deve svuotare il sacco.
- Il **motore** è in condizione di sovraccarico? Vedi la descrizione sotto "Guasto al motore".
- È saltata una **fase**? Controllare e se necessario sostituire i fusibili trifase sulla presa di rete.

Se l'anomalia permane anche dopo il controllo dei punti suddetti si prega di rivolgersi al nostro servizio assistenza clienti.

DATI TECNICI

Larghezza di taglio:

802CC:	1,9x15 mm (Cross-Cut)
852CC:	3,8x40 mm (Cross-Cut)

Potenza di taglio:

802CC:	35-40 fogli (70 g/m ²)
852CC:	70-80 fogli (70 g/m ²)

Larghezza

utile di lavoro:	444 mm
Potenza:	3,9 kW

Tensione

d'allacciamento:	400 V/50 Hz
	230 V/50 Hz
	415 V/50 Hz
	220 V/60 Hz
	200 V/50 Hz
	200 V/60 Hz

Valvola di sicurezza:

(fusibile **gl**, tipo di assegnazione **1**)

400V-415V/50Hz:	16 A
220V-230V/50-60Hz:	25 A
200V/50-60Hz:	25 A
Larghezza:	750 mm
Profondità:	550 mm
Altezza:	
802CC:	1275 mm
852CC:	1600 mm
Livello di rumorosità:	circa 75 dB(A)

Peso:

802CC:	circa 185 kg
852CC:	circa 201 kg

ACCESSORI SPECIALI

Denominazione

Sacco di plastica, 600 x 380 x 1100 x 0,6 mm
Bottigliette d'olio, 110 ml

N° di ord.

80946

88035

Avvertenza: per le ordinazioni di accessori speciali e pezzi di ricambio si prega di rivolgersi al proprio rivenditore qualificato.

ΑΞΙΟΛΟΓΕΣ ΟΔΗΓΙΕΣ ΑΣΦΑΛΕΙΑΣ

-  << Ο χειρισμός της μηχανής επιτρέπεται να γίνεται μόνο από ένα άτομο κάθε φορά!
Η διάταξη των στοιχείων ασφαλείας βασίζεται σε ασφαλή χρήση σύμφωνα με τον „Χειρισμό από ένα άτομο“.
-   << **Κίνδυνος τραυματισμού!** Κάθε αιωρούμενα αντικείμενα όπως είδη ρουχισμού, γραβάτες, κοσμήματα, μακρὰ μαλλιά ή άλλα λυτά αντικείμενα να βρίσκονται μακριά από το άνοιγμα τροφοδοσίας του μηχανήματος.
-  << Κατα την διαδικασία τεμαχισμού δεν επιτρέπονται οποιεσδήποτε άλλες επεμβάσεις στο μηχάνημα (π.χ. καθάρισμα κλπ.)!
-  << Η μηχανή αυτή δεν είναι παιχνίδι και δεν ενδείκνυται για την χρήση από παιδιά!
Η συνολική κατασκευή αναφερόμενη σε θέματα ασφαλείας (διαστάσεις, ανοίγματα τροφοδοσίας, απενεργοποίηση σε περίπτωση κινδύνου κλπ.) της μηχανής αυτής δεν συμπεριλαμβάνει εγγύηση για ακίνδυνο χειρισμό από παιδιά.
-  << **Κίνδυνος τραυματισμού!** Μη βάζετε τα χέρια σας κοντά στο άνοιγμα τροφοδοσίας.
-  << Σε περίπτωση κινδύνου σβήσετε αμέσως το μηχάνημα από τον γενικό διακόπτη κινδύνου ή τραβήξτε το καλώδιο από την πρίζα!
-  << Πριν ανοίξετε το μηχάνημα, τραβήξτε το καλώδιο παροχής από την πρίζα!
Τυχόν επισκευές επιτρέπεται να εκτελούνται μόνον από ειδικό τεχνίτη!

ΘΕΣΗ ΣΕ ΛΕΙΤΟΥΡΓΙΑ

ΣΚΟΠΟΣ ΧΡΗΣΗΣ:

Ο καταστροφέας εγγράφων INTIMUS 802CC/852CC προορίζεται για τον τεμαχισμό μεγάλων ποσοτήτων εγγράφων γενικού τύπου.

Ο καταστροφέας (μοντέλο 852CC) τεμαχίζει χαρτόνι και τσαλακωμένο χαρτί με την ίδια ευκολία όπως και φύλλα χαρτίου.



Το μηχάνημα επιτρέπεται να χρησιμοποιείται μόνο για τον τεμαχισμό ειδών από χαρτί ή χαρτόνι!

Ο τεμαχισμός άλλων μέσων αποθήκευσης δεδομένων μπορεί να προκαλέσει τον τραυματισμό του χειριστή (π.χ. λόγω θρυμματισμού σκληρών υλικών) και βλάβες στο μηχάνημα (π.χ στον κοπτικό μηχανισμό).

ΕΓΚΑΤΑΣΤΑΣΗ:

Σημείωση: Πριν από την εγκατάσταση, βεβαιωθείτε ότι υπάρχει μια σύνδεση τριφασικού ρεύματος στη θέση χρήσης (για πληροφορίες σχετικά με την αναγκαία ασφάλεια του ρευματοδότη, βλέπε «ΤΕΧΝΙΚΑ ΣΤΟΙΧΕΙΑ»).

Ακολουθήστε τα εξής βήματα:

- Ξεπακετάρετε τη συσκευή και στήστε την.
- Τοποθετήστε το ένθετο του χωνιού (9) (βλέπε ακόλουθη περιγραφή).
- Κρεμάστε τη σακούλα συλλογής στο πλαίσιο (βλέπε περιγραφή στο κεφάλαιο "ΕΚΚΕΝΩΣΗ ΤΗΣ ΣΑΚΚΟΥΛΑΣ ΣΥΛΛΟΓΗΣ").
- Συνδέστε τη συσκευή με ρεύμα δικτύου.



Οι γρίλιες στο περίβλημα χρησιμεύουν για την ψύξη και δεν επιτρέπεται να καλυφθούν ή να σκεπαστούν!

Η πρίζα του μηχανήματος πρέπει να είναι εύκολα προσιτή!

Το μηχάνημα επιτρέπεται να χρησιμοποιείται μόνο σε κλειστούς χώρους με μέτρια θερμοκρασία (10-25°C)!

ΣΥΝΑΡΜΟΛΟΓΗΣΗ ΤΟΥ ΕΝΘΕΤΟΥ ΤΟΥ ΧΩΝΙΟΥ:

(εικ. 3) (μοντέλο 852CC)

Αφαιρέστε το ένθετο τμήμα του χωνιού (9) από το κάτω τμήμα του ντουλαπιού, τοποθετήστε το όπως φαίνεται στην εικόνα στο χωνί πλήρωσης (10) και στερεώστε το στο χωνί πλήρωσης με τις συμπαραδιδόμενες τέσσερις βίδες.



Για λόγους ασφαλείας η μηχανή επιτρέπεται να λειτουργεί μόνο όταν έχει τοποθετηθεί το ένθετο του χωνιού (9) πάνω στο χωνί πλήρωσης (10).

ΟΔΗΓΙΕΣ ΓΙΑ ΤΗ ΣΥΝΔΕΣΗ ΣΤΟ ΗΛΕΚΤΡΙΚΟ ΔΙΚΤΥΟ:

- Η αντίσταση βρόχου του δικτύου τροφοδοσίας στο σημείο σύνδεσης δεν επιτρέπεται να υπερβαίνει τα 0,5 Ω.
- Ο αγωγός ρεύματος στο σημείο σύνδεσης πρέπει να έχει τέτοια διατομή ώστε σε περίπτωση αποκοπής του μηχανήματος, η τάση να μην πέφτει περισσότερο από 15% (ρεύμα σε κατάσταση αποκοπής του μηχανήματος = 6 x ονομαστικό ρεύμα).

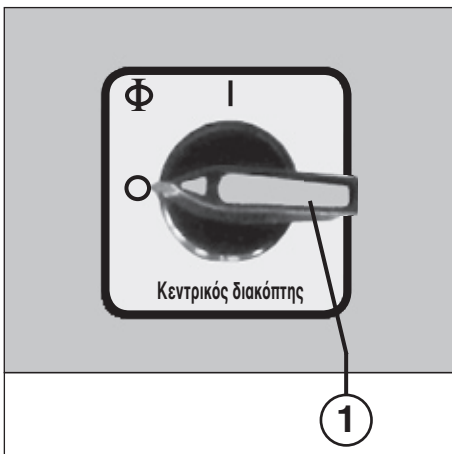
ΕΛΕΓΧΟΣ ΤΗΣ ΦΟΡΑΣ ΠΕΡΙΣΤΡΟΦΗΣ:

- Ανοίξτε τον κεντρικό διακόπτη (1), γυρνώντας τον στη θέση «1».
- Πιέστε το πλήκτρο κανονικής λειτουργίας (2) (εικ. 2). Ο κοπτικός μηχανισμός τίθεται σε λειτουργία.
- Ελέγξτε τη φορά περιστροφής του κοπτικού μηχανισμού (οι κύλινδροι κοπής πρέπει να συγκλίνουν). Ενδεχομένως αντιστρέψτε τη φορά περιστροφής αλλάζοντας τις φάσεις στην πρίζα.

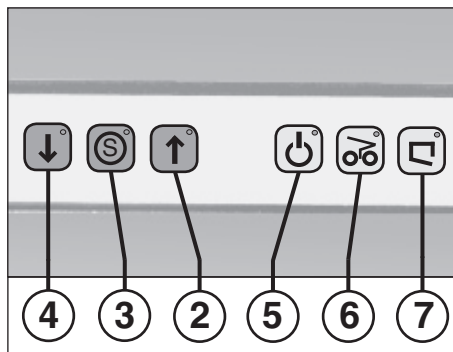


Η αντιστροφή των φάσεων στην πρίζα σύνδεσης επιτρέπεται να γίνει μόνο από διπλωματούχο ηλεκτροτεχνίτη!

Αφού το μηχάνημα εγκατασταθεί και συνδεθεί σωστά, μπορείτε να το θέσετε σε λειτουργία.



Εικ. 1



Εικ. 2



Εικ. 3

ΧΕΙΡΙΣΜΟΣ

ΧΕΙΡΙΣΤΗΡΙΑ (εικ. 1, 2 και 4):

- 1 = Κεντρικός διακόπτης (έκτακτης ανάγκης) (εικ. 1)**
Ο διακόπτης αυτός ανοίγει και κλείνει το μηχάνημα (θέση «1» και «0» αντίστοιχα).
- 2 = Πλήκτρο κανονικής λειτουργίας (εικ. 2)**
Με το πλήκτρο αυτό, το μηχάνημα τίθεται σε κίνηση και μπορεί να τροφοδοτηθεί με υλικό.
Υπόδειξη: Κρατήστε το πλήκτρο πιεσμένο επί περ. 1 δευτ.
- 3 = Πλήκτρο διακοπής «S» (εικ. 2)**
Με το πλήκτρο αυτό, το μηχάνημα τίθεται εκτός λειτουργίας και σταματά.
- 4 = Πλήκτρο ανάποδης λειτουργίας (εικ. 2)**
Με το πλήκτρο αυτό, ο κοπτικός μηχανισμός κινείται ανάποδα.
Υπόδειξη: Κρατήστε το πλήκτρο πιεσμένο επί περ. 1 δευτ.
- 5 = Λυχνία ελέγχου (εικ. 2)**
α) «Ετοιμο για λειτουργία»
Η λυχνία **ανάβει** όταν ο κεντρικός διακόπτης (1) είναι ανοιχτός.
β) «Υπερφόρτιση κινητήρα»
Η λυχνία **αναβοσβήνει** όταν ο κινητήρας έχει υπερφορτιστεί. Η μηχανή δεν μπορεί να ενεργοποιηθεί κατά τη διάρκεια της φάσης ψύξης του κινητήρα. Επιπλέον ανάβει το λαμπάκι της ένδειξης ελέγχου (εικ. 2).
- 6 = Λυχνία ελέγχου «Φρακάρισμα» (εικ. 2)**
Η λυχνία **αναβοσβήνει** όταν ο κοπτικός μηχανισμός έχει τροφοδοτηθεί με υπερβολική ποσότητα χαρτιού (βλέπε περιγραφή στο κεφάλαιο «ΑΥΤΟΜΑΤΗ ΔΙΑΚΟΠΗ ΛΟΓΩ ΥΠΕΡΒΟΛΙΚΗΣ ΤΡΟΦΟΔΟΣΙΑΣ»).
- 7 = Λυχνία ελέγχου (εικ. 2)**
α) «Ανοιχτή πόρτα»/«Ανοιχτή χοάνη»
Η λυχνία **ανάβει** όταν η πόρτα ή χοάνη εισαγωγής είναι ανοιχτή. Το μηχάνημα τίθεται αυτόματα εκτός λειτουργίας και δεν μπορεί να τεθεί ξανά σε λειτουργία όσο η πόρτα ή η χοάνη είναι ανοιχτή.
Υπόδειξη: Παναμπορέστε μετά από διακοπή λειτουργίας να ρυθμίσετε τη μηχανή σε "ετοιμότητα για λειτουργία" πρέπει να γίνει χειρισμός των δύο τερματικών διακοπών του ανάλογου συστήματος απενεργοποίησης. Για το σκοπό αυτό πρέπει να ανοιχτεί η πόρτα τουλάχιστον 10 εκ. ή να αναδιπλωθεί το χωνί προς τα επάνω τουλάχιστον 10 εκ.

β) «Γεμάτος σάκος συλλογής»
Η λυχνία **ανάβει** όταν ο σάκος συλλογής είναι γεμάτος και πρέπει να εκκενωθεί. Ταυτόχρονα, το μηχάνημα τίθεται αυτόματα εκτός λειτουργίας.

8 = Φωτοδιακόπτης (κανονική λειτουργία) (εικ. 4)
Ξεκινά τη διαδικασία τεμαχισμού μόλις εισαχθεί ένα φύλλο χαρτιού στη σχισμή εισαγωγής.

ΧΡΗΣΗ ΤΟΥ ΜΗΧΑΝΗΜΑΤΟΣ:

Θέστε το μηχάνημα σε λειτουργία με τον κεντρικό διακόπτη (1) (εικ. 1). Ως ένδειξη ότι το μηχάνημα είναι έτοιμο για να χρησιμοποιηθεί, η λυχνία ελέγχου «Ετοιμο για λειτουργία» (5) και το κόκκινο πλήκτρο διακοπής «S» (3) ανάβουν (εικ. 2).



Η επιφάνεια απόθεσης χαρτιού δεν επιτρέπεται να χρησιμοποιείται ως επιφάνεια στήριξης ή κάθισμα. Κίνδυνος ανατροπής!

ΤΡΟΦΟΔΟΣΙΑ ΤΣΑΛΑΚΩΜΕΝΟΥ ΧΑΡΤΙΟΥ (μοντέλο 852CC):

- Τροφοδοτήστε τα τσαλακωμένα χαρτιά στην χοάνη.
Σημείωση: Μπορείτε να τροφοδοτήσετε τσαλακωμένα χαρτιά στη μηχανή αδειάζοντας ένα καλάθι ακρήτων απευθείας στη χοάνη εισαγωγής. Στη συνέχεια, τα ειδικά πτερύγια μπροστά από τον κοπτικό μηχανισμό θα εξασφαλίσουν την ομοιόμορφη κατανομή του χαρτιού.
Προσοχή: Το καλάθι ακρήτων δεν πρέπει να περιέχει σκουπίδια. Αδειάστε το με προσοχή, ώστε να μην καταλήξουν στη μηχανή μπουκάλια, στυλό, μύτες μολυβιών κ.λπ.
- Πιέστε το πλήκτρο κανονικής λειτουργίας (2) (εικ. 2). Ο κοπτικός μηχανισμός τίθεται σε λειτουργία και αρχίζει να τεμαχίζει τα χαρτιά.
Σημείωση: Πριν να τροφοδοτήσετε πάλι κανονικά φύλλα χαρτιού, περιμένετε μέχρι να τεμαχιστούν όλα τα τσαλακωμένα χαρτιά.
- Για να κλείσετε το μηχάνημα, πιέστε το κόκκινο πλήκτρο διακοπής (3) (εικ. 2).

ΤΡΟΦΟΔΟΣΙΑ ΦΥΛΛΩΝ ΧΑΡΤΙΟΥ:

- Τροφοδοτήστε τα φύλλα στον κοπτικό μηχανισμό, περνώντας τα μέσα από το άνοιγμα εισαγωγής στο κάτω μέρος της χοάνης τροφοδοσίας (μοντέλο 852CC) ή μέσα από το άνοιγμα εισαγωγής της χοάνης (μοντέλο 802CC).
- Το μηχάνημα τίθεται αυτόματα σε λειτουργία και τραβά το χαρτί προς τα μέσα.
- Μετά τον τεμαχισμό, το μηχάνημα τίθεται αυτόματα εκτός λειτουργίας.



Κατά την τροφοδοσία του μηχανήματος, μην υπερβαίνετε την μέγιστη ποσότητα χαρτιού (βλέπε «ΤΕΧΝΙΚΑ ΣΤΟΙΧΕΙΑ»)! Αν το μηχάνημα κατά λάθος τροφοδοτηθεί με υπερβολική ποσότητα χαρτιού, βλέπε «ΑΥΤΟΜΑΤΗ ΔΙΑΚΟΠΗ ΛΟΓΩ ΥΠΕΡΒΟΛΙΚΗΣ ΤΡΟΦΟΔΟΣΙΑΣ».

ΑΥΤΟΜΑΤΗ ΔΙΑΚΟΠΗ ΛΟΓΩ ΥΠΕΡΒΟΛΙΚΗΣ ΤΡΟΦΟΔΟΣΙΑΣ:

Αν ο καταστροφέας «μπουκώσε», το μηχάνημα θα διορθώσει το πρόβλημα αυτόματα σύμφωνα με την εξής διαδικασία:

- Ο κοπτικός μηχανισμός μπλοκάρει. Η λυχνία ελέγχου (6) (εικ. 2) ανάβει.
- Ο κοπτικός μηχανισμός κινείται ανάποδα για ένα μικρό διάστημα. Το υλικό προς τεμαχισμό απελευθερώνεται.
- Ο κοπτικός μηχανισμός αρχίζει να λειτουργεί πάλι προς την κανονική κατεύθυνση. Το υλικό προς τεμαχισμό τροφοδοτείται ξανά στον κοπτικό μηχανισμό.

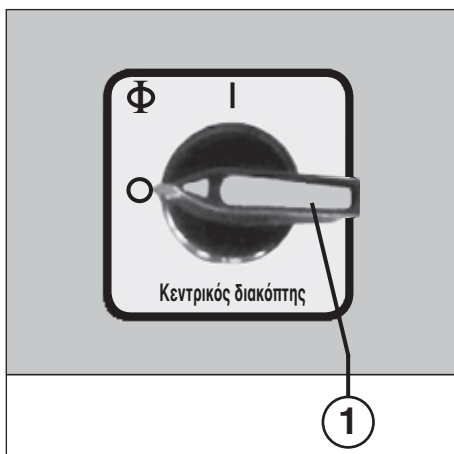
Η διαδικασία αυτή επαναλαμβάνεται αυτόματα από το μηχάνημα, ώσπου το υλικό προς τεμαχισμό να περάσει και να τεμαχιστεί χωρίς υπόλειμμα.

ΑΔΕΙΑΣΜΑ ΣΑΚΟΥ ΣΥΛΛΟΓΗΣ (εικ. 4):

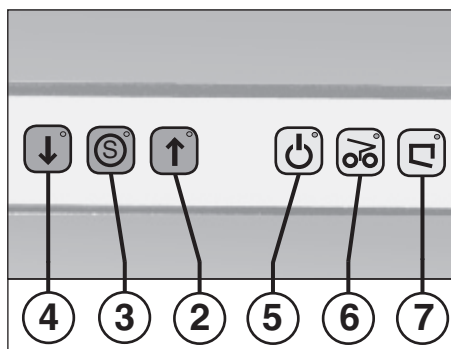
Όταν γεμίσει ο σάκος συλλογής, το μηχάνημα θα τεθεί αυτόματα εκτός λειτουργίας. Η λυχνία ελέγχου «Γεμάτος σάκος συλλογής» (7) (εικ. 2) ανάβει. Αδειάστε τον σάκο συλλογής ως εξής:

- Ανοίξτε τη πόρτα και τραβήξτε έξω το συρταρωτό πλαίσιο στήριξης του σάκου συλλογής.
- Βγάλτε το σχοινί από καουτσούκ, αφαιρέστε τον γεμάτο σάκο και απορρίψτε τα περιεχόμενα.
- Περάστε τον άδειο σάκο κάτω στο συρταρωτό πλαίσιο και διπλώστε την άκρη γύρω από το πλαίσιο, σχηματίζοντας μια πτυχή ύψους 10 περίπου εκατοστών.
- Τεντώστε τον σάκο συλλογής στο συρταρωτό πλαίσιο με τη βοήθεια του σχοινού.
- Σπρώξτε το συρταρωτό πλαίσιο με τον σάκο συλλογής μέσα στο μηχάνημα και κλείστε την πόρτα.

Σημείωση: Το μηχάνημα λειτουργεί μόνο εφόσον η πόρτα είναι κλειστή!



Εικ. 1



Εικ. 2



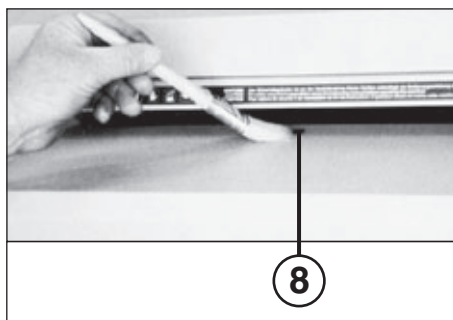
Εικ. 4

ΣΥΝΤΗΡΗΣΗ

ΚΑΘΑΡΙΣΜΑ ΦΩΤΟΚΥΤΤΑΡΟΥ (8) (εικ. 5):

Αν παραμείνουν μικρά κομμάτια χαρτιού μέσα στη σχισμή εισαγωγής (π.χ. μετά από φρακάρισμα χαρτιού), υπάρχει μια πιθανότητα το μηχάνημα να μην κλείσει λόγω μπλοκαρίσματος του φωτοδιακόπτη.

Μπορείτε να απομακρύνετε τα κομμάτια χαρτιού και να καθαρίσετε το φωτοκύτταρο, τροφοδοτώντας στον κοπτικό μηχανισμό ένα φύλλο χαρτιού, ή βάζοντας το μηχάνημα να λειτουργήσει ανάποδα και σκουπίζοντας τα δύο «μάτια» του φωτοκυττάρου με ένα πινέλο.



Εικ. 5

ΣΥΝΤΗΡΗΣΗ ΚΟΠΤΙΚΟΥ ΜΗΧΑΝΙΣΜΟΥ:



Μετά από **συνεχή λειτουργία 2 ωρών**, βάλτε το μηχάνημα να λειτουργήσει ανάποδα για περίπου 30 δευτερόλεπτα και ψεκάστε τον κοπτικό μηχανισμό με μια μικρή ποσότητα από το ειδικό λάδι που περιέχεται στη συσκευασία.

ΣΥΜΒΟΥΛΗ ΓΙΑ ΕΞΟΙΚΟΝΟΜΗΣΗ ΕΝΕΡΓΕΙΑΣ:

Κλείνετε το μηχάνημα κατά τη διάρκεια της νύχτας, γυρνώντας τον κεντρικό διακόπτη (1) (εικ. 1) στη θέση «0».

ΔΙΑΘΕΣΗ

ΔΙΑΘΕΣΗ ΤΗΣ ΜΗΧΑΝΗΣ ΣΤΑ ΑΠΟΡΡΙΜΜΑΤΑ:



Η διάθεση της μηχανής στα απορρίμματα κατά τη λήξη της διάρκειας ζωής της να γίνεται κατά τρόπο φιλικό προς το περιβάλλον. Μη πετάτε εξαρτήματα της μηχανής ή της συσκευασίας στα οικιακά απορρίμματα.

ΒΛΑΒΕΣ

ΑΦΑΙΡΕΣΗ ΥΛΙΚΟΥ

ΣΕ ΠΕΡΙΠΤΩΣΗ ΥΠΕΡΦΟΡΤΙΣΗΣ:

Αν το μηχάνημα τεθεί εκτός λειτουργίας λόγω υπερφόρτισης (υπερθέρμανσης) του κινητήρα, μπορείτε να αφαιρέσετε το υλικό που έχει απομείνει στον αγωγό εισαγωγής με τον ακόλουθο τρόπο:

1. Πιέστε για λίγο το πλήκτρο ανάποδης λειτουργίας (4) (εικ. 2). Το υλικό απελευθερώνεται από τον κοπτικό μηχανισμό.
2. Γείρτε τη χοάνη προς τα πίσω. Η λυχνία «Ανοιχτή πόρτα» ή «Ανοιχτή χοάνη» (7) (εικ. 2) ανάβει.
3. Αφαιρέστε με το χέρι τα έγγραφα που έχουν απελευθερωθεί από τον κοπτικό μηχανισμό από τον αγωγό εισαγωγής.

Σημείωση: Αυτό μπορεί να γίνει χωρίς κανένα φόβο, επειδή με το άνοιγμα της χοάνης διακόπτεται όλο το ηλεκτρικό κύκλωμα και η μηχανή δεν μπορεί να τεθεί σε λειτουργία.

ΒΛΑΒΗ ΚΙΝΗΤΗΡΑ:

Το μηχάνημα διαθέτει έναν κινητήρα με προστασία από την υπερθέρμανση. Σε περίπτωση υπερβολικής τροφοδοσίας, ο κινητήρας θα τεθεί εκτός λειτουργίας. Η λυχνία «Έτοιμο για χρήση» (5) (εικ. 2) θα αρχίσει να αναβοσβήνει. Επιπλέον ανάβει το λαμπάκι της ένδειξης ελέγχου (εικ. 2).

Μετά από χρόνο ψύξης 10 περίπου λεπτών (ανάλογα με τη θερμοκρασία του χώρου), μπορείτε να ξεκινήσετε πάλι το μηχάνημα και να συνεχίσετε τον τεμαχισμό.

ΚΑΤΑΛΟΓΟΣ ΕΛΕΓΧΩΝ

ΣΕ ΠΕΡΙΠΤΩΣΗ ΒΛΑΒΗΣ:

Αν το μηχάνημα δεν λειτουργεί, διενεργήστε τους ακόλουθους ελέγχους:

- Έχετε συνδέσει την **πρίζα** στο ηλεκτρικό δίκτυο;
- Έχετε ανοίξει τον **κεντρικό διακόπτη (1)**;
- Είναι η **πόρτα** κλειστή;
- Μήπως έχει γεμίσει ο **σάκος συλλογής**;
Αν ναι, αδειάστε τον σάκο.
- Μήπως έχει **υπερφορτιστεί** ο κινητήρας;
Βλέπε την παράγραφο «Βλάβη κινητήρα»
- Μήπως υπάρχει αστοχία **φάσης**;
Ελέγξτε τις ασφάλειες των τριών φάσεων του ρευματοδότη και ενδεχομένως αλλάξτε τις.

Αν δεν διαπιστώσετε κανένα πρόβλημα κατά τους παραπάνω ελέγχους, αποταθείτε στην υπηρεσία εξυπηρέτησης πελατών.

ΤΕΧΝΙΚΑ ΣΤΟΙΧΕΙΑ

Διαστάσεις τεμαχίων:

802CC:	1,9x15 mm (τρίμματα)
852CC:	3,8x40 mm (τρίμματα)

Απόδοση:

802CC:	35–40 φύλλα (70 g/m ²)
852CC:	70–80 φύλλα (70 g/m ²)

Ενεργό πλάτος:

444 mm

Ισχύς:

3,9 kW

Τάση λειτουργίας:

400 V/50 Hz	230 V/50 Hz
415 V/50 Hz	220 V/60 Hz
200 V/50 Hz	200 V/60 Hz

Ασφάλεια:

(ασφάλεια gl, τύπος 1)

400V–415V/50Hz:	16 A
220V–230V/50–60Hz:	25 A
200V/50–60Hz:	25 A

Πλάτος:

750 mm

Βάθος:

550 mm

Ύψος:

802CC: 1275 mm

852CC: 1600 mm

Στάθμη θορύβου:

περίπου 75 dB(A)

Βάρος:

802CC: περίπου 185 kg

852CC: περίπου 201 kg

ΕΙΔΙΚΑ ΠΑΡΕΛΚΟΜΕΝΑ

Όνομασία

Πλαστικός σάκος, 600 x 380 x 1100 x 0,6 mm

Φιάλη λαδιού, 110 ml

Σημείωση: Για την παραγγελία ειδικών παρελκομένων και την προμήθεια ανταλλακτικών, αποταθείτε στον αντιπρόσωπο.

Αρ. παραγγελίας

80946

88035

VIGTIGE SIKKERHEDSOPLYSNINGER

-  << **Apparatet må kun betjenes af én person ad gangen!**
Sikkerhedselementerne er konstrueret til farefri betjening i „enmandsdrift“.
-  << **Under makuleringen må der ikke gennemføres andet arbejde på maskinen (f.eks. rengøring)!**
-  << **Maskinen er ikke noget legetøj og den er ikke egnet til at børn bruger og benytter den!**
Hele denne maskines sikkerhedstekniske konstruktion (dimensioner, tilførringsåbninger, sikkerhedsafbrydelsesmekanismer osv.) indeholder ikke nogensomhelst garanti for en farefri håndtering gennem børn.
-   << **Fare for kvæstelser!** Løstsiddende beklædningsgenstande, slips, smykker eller lignende må ikke komme i nærheden af papirsprækken!
-  << **Fare for kvæstelser!** Stik ikke fingrene ind i papirsprækken!
-  << I tilfælde af fare slukkes der for maskinen på hovedafbryderen, nødafbryderen eller ved at trække stikket ud!
-  << **Træk stikket ud, før maskinen åbnes!**
Reparationer må kun foretages af en servicetekniker!

IDRIFTSÆTTELSE

ANVENDELSESOMRÅDE:

Datamakulatoren **INTIMUS 802CC/852CC** er en maskine til makulering af store mængder almindeligt skriftligt materiale.

Makulatoren (model 852CC) makulerer kartonage og krøllet papir lige så let som glat papir.



Maskinen må kun anvendes til makulering af papir og kartonage!

Makulering af andre datamedier kan medføre personskader (f.eks. på grund af splintring af faste materialer) samt skader på maskinen (f.eks. ødelæggelse af knivene).

OPSTILLING:

Bemærk: Inden maskinen stilles op, skal De først forvisse Dem om, at der på opstillingsstedet findes en tilslutning til trefasestrøm (oplysninger om den nødvendige forsikring af stikkontakten, se "TEKNISKE SPECIFIKATIONER").

Gør således:

- Pak apparatet ud og stil det op.
- Montér tragtoverdelen (9) (se beskrivelsen for neden).
- Affaldsposen sættes ind i skyderammen (se beskrivelsen under „TØMNING AF AFFALDSPOSEN“).
- Tilslut apparatet til el-nettet med netstikket.



Gitteråbningerne i kabinettet tjener til afkøling og må ikke spærres eller dækkes til!

Der skal være fri adgang til den stikkontakt, som maskinen tilsluttes!
Maskinen bør kun opstilles i lukkede og tempererede rum (10–25 °C)!

MONTAGE AF TRAGTOVERDELEN:
(Fig. 3) (Model 852CC)

Tag tragtoverdelen (9) ud af underskabet og sæt den, som vist, på påfyldningstragten (10) og fastgør den til påfyldningstragten ved hjælp af de leverede fire skruer.



Af sikkerhedsgrunde må apparatet kun benyttes, når tragtoverdelen (9) er monteret på påfyldningstragten (10).

HENVISNINGER VEDRØRENDE
TILSLUTNINGEN TIL STRØMNETTET:

- Strømforsyningsens sløjfemodstand på tilslutningsstedet må ikke overstige maks. 0,5 Ohm.
- Forsyningsledningens tværsnit på tilslutningsstedet skal være dimensioneret på en sådan måde, at spændingen ved blokeret maskine falder maks. 15 % (maskinens blokeringsstrøm = 6 x mærkestrøm).

KONTROL AF ROTATIONSRETNINGEN:

- Slå hovedafbryderen (1) til (stilling "1").
- Tryk på tasten "fremad" (fig. 2). Knivene går i gang.
- Kontrollér knivenes rotationsretning (skæreløvsene ind mod hinanden) og korriger om nødvendigt ved at bytte faserne om.



Ombytningen af faserne ved netstikket må kun udføres af en fagmand

Når alt er opstillet og tilsluttet korrekt, kan maskinen tages i brug.

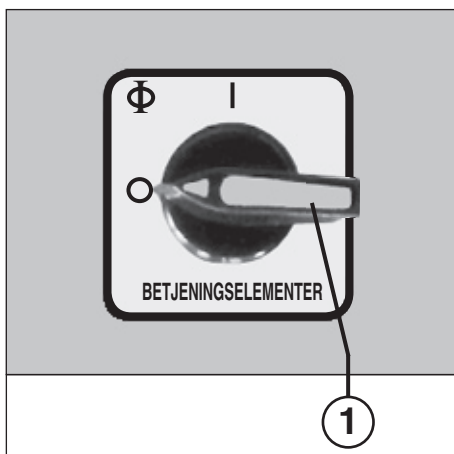


Fig. 1

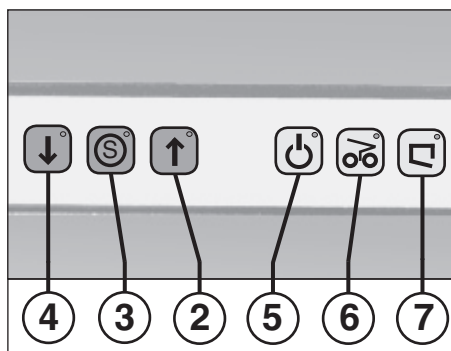


Fig. 2



Fig. 3

BETJENING

BETJENINGSELEMENTER (fig. 1, 2 og 4):

1 = Hovedafbryder (nødstop) (fig. 1)

Med denne kontakt tændes og slukkes maskinen (stilling "1" resp. "0")

2 = Fremadtast (fig. 2)

Når der trykkes på denne tast, starter maskinen og der kan tilføres materiale.

Bemærk: Hold tasten nede i ca. 1 sekund.

3 = Stoptast "S" (fig. 2)

Når der trykkes på denne tast, frakobles maskinen og den standser.

4 = Tilbagetast (fig. 2)

Når der trykkes på denne kontakt, kører knivene tilbage.

Bemærk: Hold tasten nede i ca. 1 sekund.

5 = Kontrolindikator (fig. 2)

a) "Klar"

Lyser, når hovedafbryderen (1) er slået til.

b) "Overbelastning"

Blinker, når motoren overbelastes. I den tid, hvor maskinen køler af, kan motoren ikke startes. Derudover lyser lampen af kontrolindikatoren (7) (fig. 2).

6 = Kontrolindikator

"papirofhobning" (fig. 2)

Lyser, når der er ført for meget papir ind i maskinen (se beskrivelsen under "AUTOMATIK VED PAPIROPHOBNING").

7 = Kontrolindikator (fig. 2)

a) "Dør åben"/"Tragt vippet tilbage"

Lyser, når døren står åben eller tragten er vippet tilbage. Maskinen frakobles så automatisk og kan ikke startes igen, så længe døren står åben eller tragten er vippet tilbage.

Bemærk: For at maskinen efter en afbrydelse atter kan sættes til „driftsklar“, skal begge endekontakter for den pågældende afbrydermekanisme være blevet åbnet. Hertil skal døren forinden være blevet åbnet mindst 10 cm eller tragten skal være blevet klappet mindst 10 cm op.

b) "Opsamlingspose fuld"

Lyser, når opsamlingsposen er fuld og skal tømmes. Samtidig frakobles maskinen automatisk.

8 = Fotocelle (fremad) (fig. 4)

Starter makuleringen, så snart der føres et ark papir ind i papirsprækken.

ANVENDELSE AF MASKINEN:

Tænd for maskinen med hovedafbryderen (1) (fig. 1). For at vise at maskinen er klar, lyser den lille lampe i kontrolindikatoren "Klar" (5) samt den røde stoptast "S" (fig. 2).



Papirhylden må ikke anvendes som trinbræt eller som stol. Der er risiko for at maskinen vælter!

TILFØRSEL AF KRØLLET PAPIR

(Model 852CC):

1. Fyld det krøllede papir i tragten.

Bemærk: Det krøllede papir kan tømmes direkte fra papirkurven og ned i maskinens papirtragt. Doseringsvingerne foran knivene sørger for, at papiret fordeles jævnt.

Vigtigt: Papirkurven må ikke være en skraldespand og bør tømmes i maskinen med omtanke, da maskinen under ingen omstændigheder kan klare flasker, kuglepenne, blyantspidsere o.lign.

2. Tryk på fremadtasten (2) (fig. 2). Knivene starter og begynder at makulere papiret.

Bemærk: Vent med at tilføre det glatte papir, indtil det krøllede papir er gået igennem maskinen.

3. Maskinen standses ved at trykke på den røde stoptast (3) (fig. 2).

TILFØRSEL AF GLAT PAPIR:

- Det glatte papir føres frem til knivene gennem åbningen i papir-tragtens nederste ende (model 852CC) resp. gennem papiråbningen i tragten (model 802CC).

- Maskinen skifter automatisk om til fremkørsel og trækker papiret ind.

- Efter makuleringen slukker maskinen automatisk igen.



Før aldrig mere end den anførte maks. mængdepapir (se "TEKNISKE SPECIFIKATIONER") ind i makulatoren!

Hvis der alligevel er kommet for meget papir ind i knivene, så læs "AUTOMATIK VED PAPIROPHOBNING".

AUTOMATIK VED PAPIROPHOBNING:

Skulle makulatoren på et tidspunkt bliver "overfodret", så regulerer makulatoren selv automatisk problemet på følgende måde:

1. Knivene blokerer. Kontrolindikatoren (6) (fig. 2) lyser.

2. Knivene kører et lille stykke tilbage. Makuleringsmaterialet bliver frit.

3. Knivene stiller igen om til fremkørsel. Makuleringsmaterialet føres igen frem til knivene.

Denne proces gentages automatisk af maskinen, indtil makuleringsmaterialet er kørt helt igennem og makuleret.

TØMNING AF OPSAMLINGSPOSEN (fig. 4):

Når opsamlingsposen er fyldt op, slukker maskinen. Kontrolindikatoren "Opsamlingspose fuld" (7) (fig. 2) lyser. Opsamlingsposen tømmes på følgende måde:

- Åbn døren og træk skyderammen med opsamlingsposen ud.

- Fjern gummisnoren, tag den fulde pose ud og bortskaf indholdet.

- Før den tomme pose nedefra og op gennem skyderammen og kræng de øverste 10 cm af posens kant hen over rammen.

- Spænd opsamlingsposen fast på skyderammen ved hjælp af gummisnoren.

- Skub skyderammen med opsamlingsposen ind og luk døren.

Bemærk: Maskinen arbejder kun, når døren er lukket!

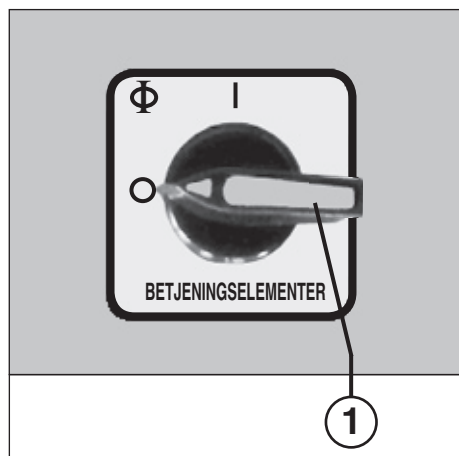


Fig. 1

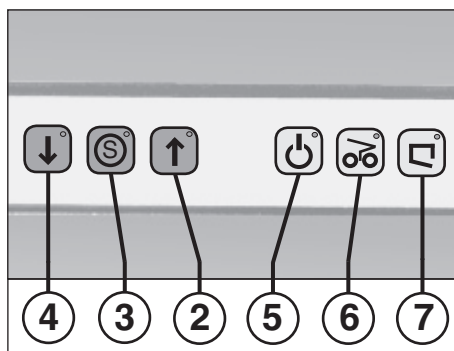


Fig. 2



Fig. 4

VEDLIGEHOELDELSE

RENGØRING AF FOTOCELLERNE (8) (fig. 5): Skulle der blive papirstykker liggende i papirsprækken (f.eks. efter papirophobning) er det muligt, at maskinen ikke stopper, da fotocellerne melder "optaget".

Fjern papirstykkerne eller rens fotocellen ved at føre endnu et stykke papir frem til knivene eller ved at stille maskinen om til tilbagekørsel og tørre fotocellens to "øjne" let af med en pensel.

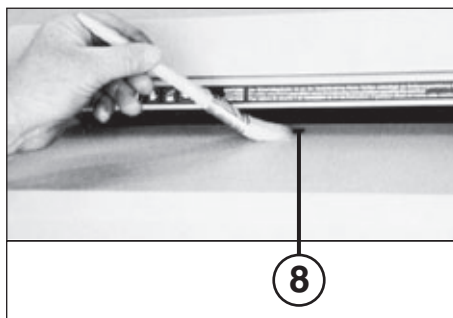


Fig. 5

VEDLIGEHOELDELSE AF KNIVENE:



Efter ca. 2 timers kontinuerlig drift skal makulatoren stilles om på tilbagekørsel i ca. 30 sekunder samtidig med at der sprayes en smule af den medfølgende specialolie på knivene.

TIPS TIL ENERGIBESPARELSE:

Sørg for, at maskinen er frakoblet om natten (hovedafbryder (1) (fig. 1) i stilling "0").

BORTSKAFNING

BORTSKAFNING AF MASKINEN:



Når maskinens levetid er omme, så bortskaf den på miljøvenlig måde. Ingen dele af maskinen eller emballagen må bortskaffes sammen med almindeligt husholdningsaffald.

FEJL

UDTAGNING AF MATERIALE

VED OVERBELASTNING:

Skulle maskinen være koblet fra på grund af overbelastning (motorværn) skal det for meget tilførte materiale fjernes fra papirskakten på følgende måde:

1. Tryk kort på tilbagetasten (4) (fig. 2). Materialet bliver frit.
2. Vip tragtens bagud. Lampen i indikatoren "Dør åben" resp. "Tragt vippet tilbage" (7) (fig. 2) lyser.
3. Fjern returmateriale manuelt fra papirskakten.

Bemærk: Det kan De roligt gøre, for når tragtens er løftet op, er samtlige strømkredse afbrudt og maskinen kan ikke startes.

MOTORFEJL:

Maskinen er udstyret med en termosikret motor. Hvis motoren overbelastes, slukker den automatisk. Dette indikeres ved at lampen i indikatoren "Klar" (5) (fig. 2) blinker. Derudover lyser lampen af kontrolindikatoren (7) (fig. 2).

Efter en afkølingstid på ca. 10 min (alt efter rumtemperatur) kan maskinen startes igen, og makuleringen kan fortsætte.

CHECKLISTE VED FEJL:

Kontrollér følgende punkter, hvis anlægget ikke fungerer:

- Er **stikket** tilsluttet stikkontakten?
- Er **hovedafbryderen (1)** slået til?
- Er **døren** lukket?
- Er **opsamlingsbeholderen** fuld? Posen skal tømmes.
- Er **motoren** blevet overbelastet? Se beskrivelsen under "Motorfejl"
- Er der **fasesvigt**? Kontrollér de tre fasesikringer ved netstikkontakten og skift dem om nødvendigt ud.

Hvis ingen af disse punkter hjælper, skal De henvende Dem til forhandleren.

TEKNISKE SPECIFIKATIONER

Skærebredde:

802CC:	1,9x15 mm (Cross-Cut)
852CC:	3,8x40 mm (Cross-Cut)

Skæreeffekt:

802CC:	35-40 ark (70 g/m ²)
852CC:	70-80 ark (70 g/m ²)

Arbejdsbredde:

444 mm

Effekt:

3,9 kW

Tilslutningsspænding:

400 V/50 Hz	230 V/50 Hz
415 V/50 Hz	220 V/60 Hz
200 V/50 Hz	200 V/60 Hz

Forsikring:

(Sikring **gl.**, fordelingsart 1)

400V-415V/50Hz:	16 A
220V-230V/50-60Hz:	25 A
200V/50-60Hz:	25 A

Bredde:

750 mm

Dybde:

550 mm

Højde:

802CC: 1275 mm

852CC: 1600 mm

Støjniveau:

ca. 75 dB(A)

Vægt:

802CC: ca. 185 kg

852CC: ca. 201 kg

EKSTRA TILBEHØR

Betegnelse

Plastiksæk, 600 x 380 x 1100 x 0,6 mm

Olieflaske, 110 ml

Bemærk: For efterbestilling af ekstra tilbehørsdele samt bestilling af reservedele bedes De henvende Dem til Deres forhandler.

Best.-nr.

80946

88035

VIKTIGE SIKKERHETSHENVISNINGER

- 

<< **Apparatet må ikke betjenes av flere personer samtidig!**
Sikkerhetsinnretningene er konstruert for risikofri betjening av én person.
- 

<< **Mens oppkuttingen foregår må det ikke utføres andre arbeider (f.eks. rengjøring o.l.) på maskinen!**
- 

<< **Maskinen er ikke noe leketøy og er ikke egnet for barn!**
Det sikkerhetstekniske totalkonseptet (mål, mateåpninger, sikkerhetsutkoblinger osv.) på denne maskinen gir ingen garanti for at den kan håndteres farefritt av barn.
- 


<< **Fare for personskader! Hold løse deler av klær, slips, smykker, langt hår og andre løse gjenstander borte fra innføringsåpningen!**
- 

<< **Fare for personskader! Grip ikke inn i innføringsåpningen med fingrene!**
- 


<< **I tilfelle av fare slås maskinen av, enten med hovedbryteren eller med nød-av-bryteren, eller ved å dra ut støpslet!**
- 

<< **Før maskinen åpnes må støpslet dras ut! Reparasjoner må bare utføres av fagfolk!**

IGANGSETTING

BRUKSOMRÅDE:

Datashredderen **INTIMUS 802CC/852CC** er en maskin for fragmentering av større mengder skjærematerialer. Shredderen (modell 852CC) findeler kartonasje og sammenkrøllet papir like problemløst som glatt papir.


 **Maskinen må bare brukes til fragmentering av papir eller kartong!**
Fragmentering av andre databærere kan føre til personskade (f. eks. ved splintring av faste materialer etc.), samt til skader på apparatet (f. eks. ødeleggelse av skjæreapparatet etc.).

OPPSTILLING:

Henvisning: Før oppstillingen må De forvisse Dem om at det befinner seg en vekselstrømsstilkopling på bruksområdet (oppgaver over den nødvendige sikring av nett-stikkkontakten, se "TEKNISKE DATA").

Bruk denne fremgangsmåten:

- Pakk ut og sett opp maskinen.
- Monter traktoppsatsen (9) (se beskrivelsen nedenfor).
- Heng oppsamlingsposen på skyverarmen (se beskrivelse i „TØMMING AV OPPSAMLINGSPOSEN“).
- Koble maskinen til strømmettet med støpslet.

 **Gitteråpningene i huset er beregnet på kjøling og må ikke tildekkes eller stenges igjen! Apparatets nettilkopling må være fritt tilgjengelig! Maskinen må bare brukes i lukkede og tempererte rom (10–25 °C)!**

MONTERING AV TRAKTOPPSATSEN:

(III. 3) (Modell 852CC):
Ta traktoppsatsen (9) ut av underskapet, sett den som vist på påfyllingstrakten (10) og fest den på trakten med de medleverte fire skruene.



Av sikkerhetsgrunner må maskinen kun brukes når traktoppsatsen (9) er montert på påfyllingstrakten (10).

HENVISNINGER VEDR. NETTILKOPLING:

- a) Sløyferesistansen til nettforsyningen på tilkoplingsstedet må utgjøre maks. 0,5 ohm.
- b) Ledningstverrsnittet til strømtilførselen på tilkoplingsstedet må være dimensjonert slik at spenningen synker med maks. 15 % når maskinen blir blokkert (maskinens blokkeringsstrøm = 6 x nominell strøm).

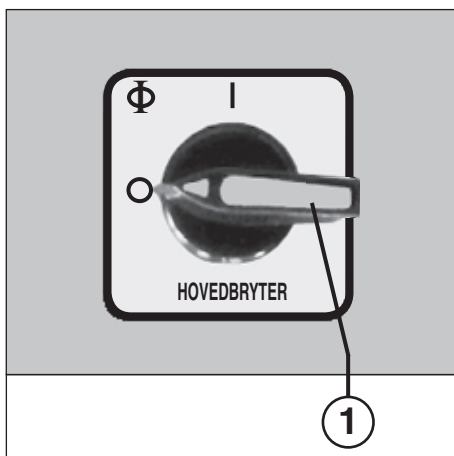
KONTROLL AV ARBEIDSRETNING:

1. Foreta innkopling av hovedbryter (1) (posisjon "1").
2. Trykk foroverast (2) (ill. 2). Skjæreapparatet arbeider.
3. Kontrollér skjæreapparatets arbeidsretning (skjærevalsene mot hverandre) og innstill dem eventuelt korrekt ved å bytte om fasene.

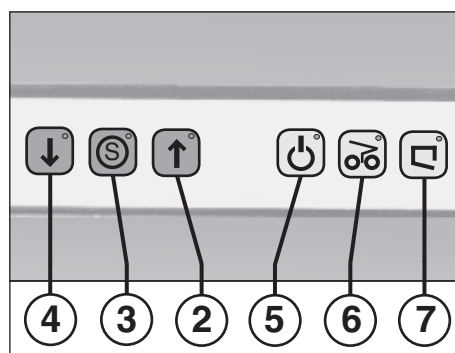


Arbeidet med bytting av fasene på nettstøpslet må bare utføres av en fagmann!

Når alt er fagmessig montert og tilkople, kan igangsetting foretas.



III. 1



III. 2



III. 3

BETJENING

BETJENINGSELEMENTER (ill. 1, 2 og 4):

1 = Hovedbryter (nød-av) (ill. 1)

Med denne bryter blir maskinen inn- resp. utkoplet (posisjon "1", resp. "0").

2 = Foroverkast (ill. 2)

Ved betjening av denne tast starter maskinen og kan mates.

Henvisning: Hold tasten trykket i ca. 1 sek.

3 = Stopp-tast "S" (ill. 2)

Ved betjening av denne tast blir maskinen utkoplet og står.

4 = Returtast (ill. 2)

Ved betjening av denne tast går skjæreapparatet bakover.

Henvisning: Hold tasten trykket i ca. 1 sek.

5 = Kontrollanviser (ill. 2)

a) "Driftsklar"

Lyser når hovedbryteren (1) er innkoplet.

b) "Overbelastning av motoren"

Blinker når motoren er blitt overbelastet. Maskinen kan ikke startes under motorens avkjølingsfase. I tillegg lyser lampen på kontrolldisplayet (7) (fig. 2).

6 = Kontrollanviser "Papiropphopning" (ill. 2)

Lyser når skjæreapparatet er tilført for meget papir (se beskrivelse under "AUTOMATISK KOPLING VED OVERMATING").

7 = Kontrollanviser (ill. 2)

a) "Dør åpen"/"Trakt slått tilbake"

Lyser når døren står åpen resp. trakten er slått igjen. Maskinen blir samtidig koplet ut automatisk og kan ikke startes igjen så lenge døren er åpen resp. trakten er slått igjen.

Henvisning: For å kunne sette maskinen på „driftsklar“ igjen etter et avbrudd, må begge grensebryterne for den tilsvarende utkoblingsinnretningen være betjent. Døren må da først åpnes minst 10 cm, eller trakten klappes opp minst 10 cm.

b) "Oppsamlingspose full"

Lyser når oppsamlingsposen er fylt og må tømmes. Samtidig blir maskinen koplet ut automatisk.

8 = Lysport (foroverkjøring) (ill. 4)

Starter fragmenteringen straks et papirark føres inn i inntaksspalten.

DRIFT AV MASKINEN:

Foreta innkopling av apparatet med hovedbryter (1) (ill. 1). Driftsberedskap vises ved at den lille lampen i kontrollanviseren "Driftsklar" (5) lyser, samt den røde stopptasten "S" (3) (ill. 2).



Man må ikke trå på papirdepotet eller bruke det som sitteplass. Tipperisiko!

TILFØRING AV SAMMENKRØLLET PAPIR (Modell 852CC):

1. Ifylling av sammenkrøllet papir i trakten.

Anmerkning: Det sammenkrøllede papir kan tømmes direkte ut av papirkurven i maskinens ifyllingstrakt. Doseringssvingene som er montert foran skjæreapparatet, sørger i stor utstrekning for en jevn fordeling av papiret.

Merk: Papirkurven må ikke være noen avfallsbøtte og bør tømmes med forsiktighet i maskinen, idet den ikke under noen omstendighet kan behandle flasker, kulepennner, blyant-spissere etc.

2. Trykk foroverkast (2) (ill. 2). Skjæreapparatet starter og begynner med fragmenteringen av papiret.

Anmerkning: Vent med tilføring av glatt papir til det sammenkrøllede papir er gått gjennom.

3. Trykk den røde stopptasten (3) (ill. 2) for å slå av.

TILFØRING AV GLATT PAPIR:

- Skjæreapparatet tilføres glatt papir gjennom inntaksåpningen på den nederste ende av ifyllingstrakten (modell 852CC), resp. gjennom inntaksåpningen i trakten (modell 802CC).

- Maskinen kopler automatisk til kjøring forover og trekker inn papiret.

- Etter fragmenteringen kopler maskinen automatisk ut igjen.



Apparatet må aldri tilføres mer papir enn den angitte maksimalmengde (se "TEKNISKE DATA")

Hvis det likevel er kommet for mye papir i skjæreapparatet, se under "AUTOMATISK KOPLING VED OVERMATING".

AUTOMATISK KOPLING VED "OVERMATING":

Hvis shredderen blir "overmatet" en gang, "regulerer" denne automatisk på følgende måte:

1. Skjæreapparatet blokkerer. Kontrollanviseren (6) (ill. 2) lyser.

2. Skjæreapparatet går et stykke tilbake. Fragmenteringsmaterialet blir frigjort.

3. Skjæreapparatet kopler igjen til kjøring forover. Fragmenteringsmaterialet blir på nytt tilført skjæreapparatet.

Dette bevegelsesforløp vil maskinen gjenta på egenhånd inntil fragmenteringsmaterialet er redusert og gått gjennom uten å etterlate noen rester.

TØMMING AV OPPSAMLINGSPOSEN (ill. 4):

Er oppsamlingsposen fylt, kopler maskinen ut. Kontrollanviseren "Oppsamlingspose full" (7) (ill. 2) lyser. Tøm oppsamlingsposen på følgende måte:

- Åpne døren og trekk ut skyverammen med oppsamlingsposen.

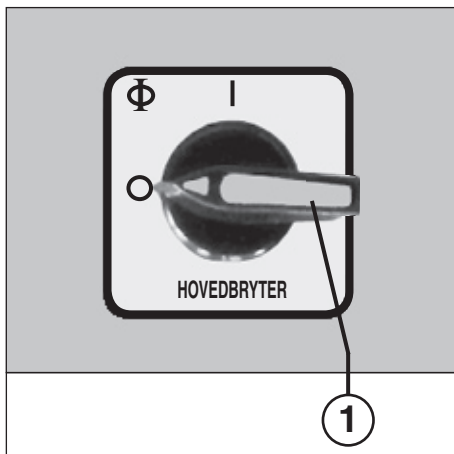
- Fjern gummibåndet, ta ut den fulle posen og deponér.

- Før den tomme posen nedenfra gjennom skyverammen og brett kanten av posen ca. 10 cm utover rammen.

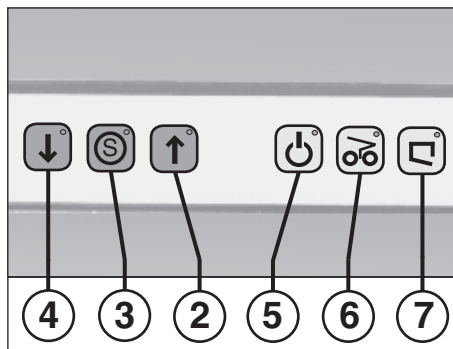
- Spenn fast oppsamlingsposen til skyverammen ved hjelp av gummibåndet.

- Skyv inn skyverammen med oppsamlingsposen og lukk døren.

Anmerkning: Maskinen går bare når døren er lukket!



III. 1



III. 2



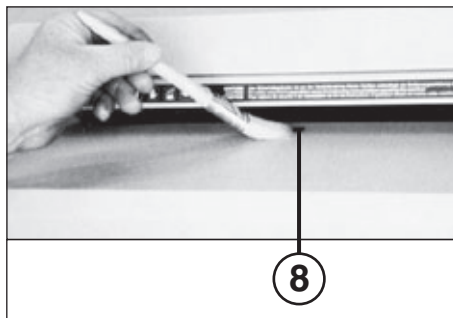
III. 4



VEDLIKEHOLD

RENGJØRING AV FOTOCELLENE (8) (ill. 5):
Hvis papirbiter blir liggende i inntaksspalten (f. eks. etter en papiropphopning), er det mulig at apparatet ikke kopler ut på grunn av den "belagte" lysporten.

De kan fjerne papirbitene, resp. rengjøre fotocellen, idet De tilfører skjæreapparatet et nytt papirark eller kopler maskinen på returkjøring og tørker raskt av de to "øynene" til fotocellen med en pensel.



III. 5

VEDLIKEHOLD AV SKJÆREAPPARATET:



Etter ca. **2 timers konstant drift** koples på returkjøring i ca. 30 sekunder og samtidig sprøytes litt av den spesialolje som er levert med, på skjæreapparatet.

TIPS FOR ENERGISPARING:

Påse at maskinen er slått av over natten (hovedbryter (1) (ill. 1) i posisjon "0").

DEPONERING

DEPONERING AV MASKINEN:



Ta hensyn til miljøet når maskinen deponeres etter at den er utbrukt. Ikke kast deler av maskinen eller emballasjen i husholdningsavfallet.

FEIL

UTTAK AV MATERIALE

VED OVERBELASTNING:

Hvis maskinen har koplet ut på grunn av overbelastning (motorvern), tar De overskuddsmaterialet ut av ifyllingstrakten på følgende måte:

1. Trykk returastasten (4) (ill. 2) kortvarig. Materialet frigjøres.
2. Tipp trakten bakover. Den lille kontrollampen "Dør åpen" resp. "Trakt slått tilbake" (7) (ill. 2) lyser.
3. Ta det tilbakeførte skjærematerialet ut av ifyllingstrakten for hånd.

Anmerking: Dette kan De gjøre uten risiko, da samtlige strømkretser avbrytes når trakten løftes, og maskinen kan ikke startes.

MOTORFEIL:

Apparatet er utstyrt med en termosikret motor. Hvis denne en gang skulle bli overbelastet, vil den kople ut. Som tegn på dette blinker den lille kontrollampen "Driftsklar" (5) (ill. 2). I tillegg lyser lampen på kontrolldisplayet (7) (fig. 2).

Etter en avkjølingstid på ca. 10 minutter (alt etter romtemperatur) kan De starte apparatet på nytt og fortsette med fragmenteringen.

SJEKKLISTE VED FEIL:

Hvis anlegget ikke fungerer, kontrollér følgende punkter:

- Er **nettstøpelet** tilkopledd nettet?
- Er **hovedbryteren (1)** innkoplet?
- Er **døren** lukket?
- Er **opsamlingsposen** full? Posen må tømmes.
- Er **motoren** blitt overbelastet? Se beskrivelse under "Motorfeil".
- Er en **fase** falt ut? Kontrollér de 3 fasesikringer på nett-stikkontakten og bytt eventuelt disse.

Hvis ingen kontrollpunkter stemmer, vennligst gi beskjed til vår kundeservice.

TEKNISKE DATA

Skjærebredde:

802CC: 1,9x15 mm (Cross-Cut)
852CC: 3,8x40 mm (Cross-Cut)

Skjæreytelse:

802CC: 35-40 ark (70 g/m²)
852CC: 70-80 ark (70 g/m²)

Arbeidsbredde:

444 mm

Ytelse:

3,9 kW
Tilkoplingsspenning: 400 V/50 Hz
230 V/50 Hz
415 V/50 Hz
220 V/60 Hz
200 V/50 Hz
200 V/60 Hz

Ekstra sikring:

(Sikring **gl**, tilknytningstype 1)

400V-415V/50Hz: 16 A
220V-230V/50-60Hz: 25 A
200V/50-60Hz: 25 A

Bredde: 750 mm

Dybde: 550 mm

Høyde:

802CC: 1275 mm

852CC: 1600 mm

Støynivå: ca. 75 dB(A)

Vekt:

802CC: ca. 185 kg

852CC: ca. 201 kg

EKSTRAUTSTYR

Betegnelse

Plastsekk, 600 x 380 x 1100 x 0,6 mm

Liten oljeflaske, 110 ml

Anmerking: Ved etterbestilling av ekstra utstyrsdeler og ved behov for reservedeler vennligst henvend Dem til Deres fagforhandler.

Best.-nr.

80946

88035

VIKTIGA SÄKERHETSFÖRESKRIFTER


-  << **Apparaten får inte användas av flera personer samtidigt!**
Säkerhetsorganen är byggda för att kunna garantera riskfri „enmansmanövrering“.
-  << **Medan papperet rivs sönder får inga andra arbeten (t.ex. rengöring) utföras på maskinen!**
-  << **Maskinen är ingen leksak och är inte lämpad att användas och brukas av barn!**
Hela maskinens säkerhetstekniska koncept (dimensioner, tillförselöppningar, säkerhetsfrånkopplingar etc.) innehåller inga som helst garantier för ofarlig hantering av barn.
-   << **Skaderisk! Löst åtsittande kläder, slips, smycken, långt hår och andra lösa föremål måste hållas borta från inmatningsöppningen!**
-  << **Skaderisk! Stick inte in fingrarna i inmatningsöppningen!**
-  << **Om fara uppstår: Stoppa omedelbart maskinen genom att slå från huvudströmbrytaren, trycka Nödstopps eller dra ur nätsladden!**
-  << **Dra ur nätsladden innan maskinen öppnas! Reparationer får endast utföras av fackman!**

IDRIFTTAGNING

ANVÄNDNINGSSOMRÅDE:

Dokumentförstöraren **INTIMUS 802CC/852CC** är en maskin för förstöring av större mängder vanliga dokument.

Dokumentförstöraren (modell 852CC) fragmenterar också utan problem kartong och skrynklat papper.

 **Maskinen får endast användas för att förstöra papper eller kartong!**

Förstöring av andra sorters datamedier kan leda till personskador (t. ex. genom att fasta material splittras) samt maskinsador som följd (t. ex. att skärverket förstörs).

INSTALLATION:

Upplysning: Kontrollera att det finns en trefasanslutning på användningsplatsen innan maskinen installeras (Uppgifter om erforderlig säkring av nätstickkontakten finns i "TEKNISKA DATA").

Gör på följande sätt:

- Packa upp maskinen och ställ upp den.
- Montera trattförlängningen (9) (se efterföljande beskrivning).
- Häng in uppsamlingspåsen på skjutramen (se beskrivningen under "TÖMNING AV UPPSAMLINGSPÅSEN").
- Anslut maskinen med nätkontakten till elnätet.



Galleröppningarna i huset är avsedda för kylning och får inte täckas över eller stängas!

Maskinens nätanlutning måste vara lättåtkomlig!

Maskinen bör endast användas i inomhus tempererade lokaler (10–25 °C).

MONTERING AV TRATTFÖRLÄNGNINGEN: (Fig. 3) (modell 852CC)

Ta ut trattförlängningen (9) från underskåpet, sätt den såsom visas på påfyllningstratten (10) och fäst den med de medföljande fyra skruvarna på påfyllningstratten.



Av åtkomstsäkerhetsskäl får maskinen endast användas när trattförlängningen (9) är monterad på påfyllningstratten (10).

ANVISNINGAR TILL NÄTANSLUTNINGEN:

- Nätanslutningsens slingresistans på installationsplatsen får högst uppgå till 0,5 Ω.
- Nätkabelns kabelarea måste vara dimensionerad så att spänningen sjunker max 15 % när maskinen blockeras (maskinens blockeringsström = 6 x märkströmmen).

KONTROLL AV LÖPRIKTNINGEN:

- Tillkoppla huvudströmbrytaren (1) (läge "1").
- Tryck på körningsknappen (2) (fig. 2). Skärverket startar.
- Kontrollera skärverket (skärvalsarna mot varandra) och korrigerar om nödvändigt genom att skifta polerna i nätkontakten.



Arbetsmomentet att skifta faser i nätkontakten får endast utföras av en fackman!

När allt är installerat och anslutet på ett korrekt sätt kan idrifttagning ske.

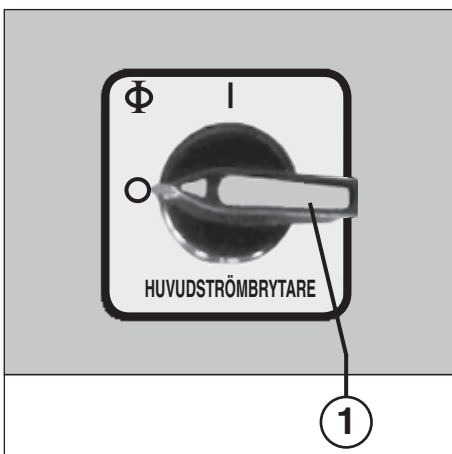


Fig. 1

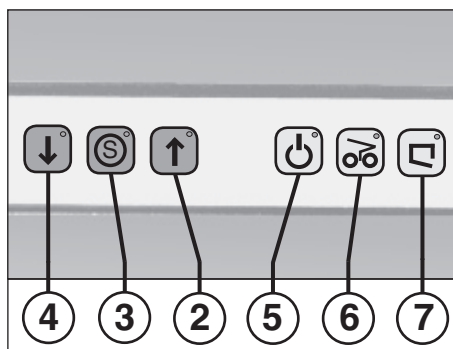


Fig. 2



Fig. 3

BETJÄNING

BETJÄNINGSANORDNINGAR

(Fig. 1, 2 och 4):

1 = Huvudströmbrytare (nödstopp) (fig. 1).

Med denna strömbrytare till- resp. fränkopplas maskinen (läge "1" resp. "0").

2 = Körknapp (fig. 2)

När denna knapp trycks startar maskinen och kan matas.

Observera: Håll knappen nedtryckt ca. 1 sek.

3 = Stoppknapp "S" (fig. 2)

När denna knapp trycks fränkopplas maskinen och stannar.

4 = Reverseringsknapp (fig. 2)

När denna knapp trycks går skärverket baklänges.

Observera: Håll knappen nedtryckt ca. 1 sek.

5 = Kontrollampa (fig. 2)

a) "Klar för drift"

Lyser när huvudströmbrytaren (1) är tillkopplad.

b) "Överbelastning av motorn"

Blinkar när motorn har överbelastats. Maskinen kan inte startas under motorns avkylningsfas. Dessutom tänds lampan i kontrollangivelsen (7) (bild 2)

6 = Kontrollampa "Pappersstopp" (fig. 2)

Tänds när för mycket papper tillförs skärverket (se beskrivningen under "AUTOMATISK KOPPLING VID ÖVERFYLLNING").

7 = Kontrollampa (fig. 2)

a) "Dörr öppen"/"Tratt tillbakafälld"

Tänds när dörren är öppen eller tratten är tillbakafälld. Maskinen fränkopplas då automatiskt och kan inte startas så länge dörren är öppen eller tratten är tillbakafälld.

Observera: För att kunna koppla maskinen till "driftklar" igen efter ett avbrott, måste de båda gränsbrytarna till hithörande fränkopplingsanordning ha lösts ut. Dörren måste då vara öppen minst 10 cm, eller tratten uppfälld minst 10 cm.

b) "Uppsamlingsäck full"

Tänds när uppsamlingsäcken är full och måste tömmas. Samtidigt fränkopplas maskinen automatiskt.

8 = Fotocell (körning framåt) (fig. 4)

Startar fragmenteringsprocessen så snart ett pappersark förs in i inmatningspringan.

HUR MASKINEN ANVÄNDS:

Tillkoppla maskinen med huvudströmbrytaren (1) (fig. 1). Kontrollampan "Klar för drift" (5) samt den röda stoppknappen "S" (fig. 2) tänds för att indikera att maskinen är klar för start.

**Pappersavläggningen får inte användas som fotsteg eller sittplats. Risk för att maskinen välter!**

INMATNING AV SKRYNKLAT PAPPER

(Modell 852CC):

1. Påfyllning av skrynklat papper i tratten.

Uppllysning: Pappret kan tas direkt ur papperskorgen och läggas i maskinens påfyllningstratt. Doseringsvingarna framför skärverket ser till att pappret fördelas jämnt.**Observera:** Papperskorgen får inte användas som sophink och bör tömmas i maskinen med eftertanke. Maskinen klarar absolut inte av flaskor, kulspetspennor, pennvässare etc.

2. Tryck på framåtkörningsknappen (29) (fig. 2). Skärverket startar och börjar att förstöra pappret.

Uppllysning: Vänta med att tillföra släta pappersark tills det skrynkade pappret har gått genom maskinen.

3. Tryck på den röda stoppknappen (3) (fig. 2) för att fränkoppla maskinen.

TILLFÖRSEL AV SLÄTT PAPPER:

- Stoppa i slätt papper genom inmatningsöppningen i påfyllningstrattens undre del (modell 852CC) eller genom inmatningsöppningen på tratten (modell 802CC).

- Maskinen startar automatiskt körning framåt och drar in pappret.

- Efter förstöringsprocessen stannar maskinen automatiskt.

**Mata aldrig in mer än den angivna största mängden papper (se "TEKNISKA DATA")**

Om det trots detta skulle hamna för mycket papper i skärverket, se avsnitt "AUTOMATISK KOPPLING VID ÖVERFYLLNING".

AUTOMATISK KOPPLING VID "ÖVERFYLLNING":

Om shreddern någon gång skulle bli överfull, utför den alla följande moment enligt följande.

1. Skärverket blockeras. Kontrollampan (6) (fig. 2) tänds.

2. Skärverket backar en liten bit. Materialet lossnar.

3. Skärverket kopplar åter till körning framåt. Materialet matas åter in i skärverket.

Maskinen upprepar detta självständiga rörelseförlopp tills materialet har matats igenom fullständigt och sönderdelats.

TÖMNING AV

UPPSAMLINGSBEHÅLLAREN (Fig. 4):

När uppsamlingsäcken är full stannar maskinen. Kontrollampan "Uppsamlingsäcken full" (7) (fig. 2) tänds. Töm enligt följande:

- Öppna dörren och drag ut skjutramen med uppsamlingsäcken.

- Ta bort gummirepet och tag ut den fulla säcken och töm innehållet.

- Skjut in den tomma behållaren nerifrån genom skjutramen och vik kanten utåt cirka 10 cm runt ramen.

- Spänn fast uppsamlingsäcken på skjutramen med hjälp av gummirepet.

- Skjut in skjutramen med uppsamlingsåsen och stäng dörren.

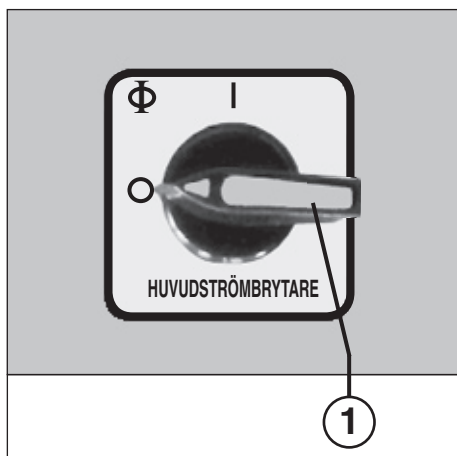
Uppllysning: Maskinen fungerar endast med stängd dörr.

Fig. 1

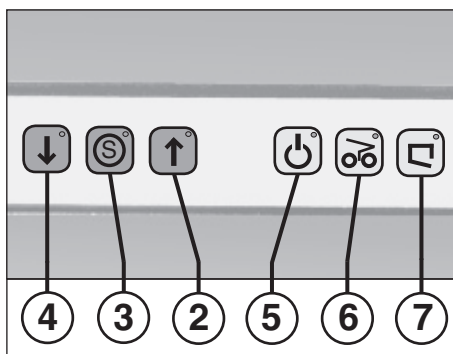


Fig. 2



Fig. 4

UNDERHÅLL

RENGÖRING AV
FOTOCELLERNA (8) (fig. 5):

Om det blir kvar pappersbitar i inmatningsslitsen (t. ex efter ett pappersstopp), kan det hända att maskinen inte fränkopplar beroende på att fotocellerna är täckta.

Avlägsna pappersbiten eller rengör fotocellen genom att mata in ett ytterligare pappersark i skärverket eller genom att koppla om till reverse-ring och rengör de båda fotocellernas linser med en pensel.

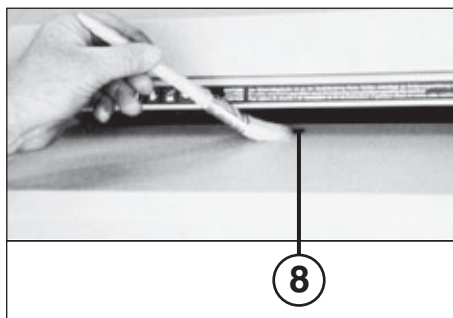


Fig. 5

UNDERHÅLL AV SKÄRVERKET:



Efter ca. 2 timmars permanent drift skall maskinen kopplas till baklängesdrift i ca. 30 sekunder, och samtidigt lite av den medlevererade specialoljan sprayas in i skärverket.

ENERGISPARTIPS:

Se till att maskinen är fränkopplad nattetid (huvudströmbrytaren (1) (fig. 1) i läge "0").

AVFALLSHANTERING

AVFALLSHANTERING AV MASKINEN:



Avfallshandtera maskinen när det har brukats färdigt på ett miljövänligt sätt. Släng inga maskindelar eller förpackningen i hushållssoporna.

STÖRNINGAR

TA UT MATERIALET

VID ÖVERBELASTNING:

Om maskinen stannar på grund av överbelastning (motorskydd), skall det överflödiga materialet tas ut ur påfyllningsschaktet på följande sätt.

1. Tryck kort på reverseringsknappen (4) (fig. 2). Materialet blir åtkomligt.
2. Fäll tratten bakåt. Lampan som indikerar "Dörr öppen" och "Tratt tillbakafälld" (7) (fig. 2) tänds.
3. Ta ut det återförda materialet för hand ur påfyllningsschaktet.

Upplysning: Detta kan göras utan risk, eftersom alla strömkretsar bryts så snart tratten lyfts, och maskinen kan därefter ej startas.

MOTORSTÖRNING:

Maskinens motor är utrustad med en termisk säkring. Om motorn någon gång skulle bli överbelastad fränkopplas den. Detta signaleras genom att lampan "Klar för drift" (5) (fig. 2) blinkar. Dessutom tänds lampan i kontrollangivelsen (7) (bild 2) Efter att den har svalnat i cirka 10 minuter (beroende på temperatur i lokalen) kan maskinen åter startas och fortsätta med dokumentförstöringen.

CHECKLISTA VID STÖRNINGAR:

Kontrollera följande punkter om anläggningen inte fungerar:

- Är **nätkontakten** ansluten till nätet?
- Är **huvudströmbrytaren (1)** tillkopplad?
- Är **dörren** stängd?
- Är **uppsamlings säcken** full?
I så fall måste säcken tömmas.
- Har **motorn** överbelastats?
Se beskrivningen avsnitt "Motorstörningar".
- Har en av **faserna** fallit bort?
Kontrollera alla tre fassäkringarna i nätkontakten och byt ut om nödvändigt.

Kontakta vår kundservice om felet inte kan avhjälpas med någon av dessa åtgärder.

TEKNISKA DATA

Skärbredd:

802CC:	1,9x15 mm (cross-cut)
852CC:	3,8x40 mm (cross-cut)

Skärprestanda:

802CC:	35-40 ark (70 g/m ²)
852CC:	70-80 ark (70 g/m ²)

Arbetsbredd:

444 mm

Effekt:

3,9 kW

Anslutningsspänning:

400 V/50 Hz	230 V/50 Hz
415 V/50 Hz	220 V/60 Hz
220 V/60 Hz	200 V/50 Hz
200 V/50 Hz	200 V/60 Hz

Försäkring:

(Säkring gl, klass 1)	
400V-415V/50Hz:	16 A
220V-230V/50-60Hz:	25 A
200V/50-60Hz:	25 A

Bredd:

750 mm

Djup:

550 mm

Höjd:

802CC: 1275 mm

852CC: 1600 mm

Ljudnivå:

ca. 75 dB(A)

Vikt:

802CC: ca. 185 kg

852CC: ca. 201 kg

SPECIALTILLBEHÖR

Beteckning

Plastsäck, 600 x 380 x 1100 x 0,6 mm

Flaska med olja, 110 ml

Upplysning: Kontakta återförsäljaren vid efterbeställning av specialtillbehör och reservdelar.

Art.nr.

80946

88035

TÄRKEÄT TURVAOHJEET

-  << **Laitetta ei saa käyttää monta henkilöä yhtäaikaan!**
Turvalaitteet on suunniteltu siten, että käyttö on vaaratonta vain, kun laitetta käyttää yksi henkilö.
-  << **Silppuamisvaiheen aikana kaikki muut työt koneella ovat kiellettyjä (esim. puhdistus)!**
-  << **Kone ei ole leikkikalua eikä sitä ole missään nimessä tarkoitettu eikä se sovellu lasten käyttöön!**
Tämän koneen kokonaissuunnittelu turvatekniseltä kannalta (mitat, syöttöaukot, turvakatkaisimet jne.) ei takaa minkäänlaista vaaratonta käsittelyä lasten käyttäessä konetta.
-   << **Loukkaantumisvaara!** Irralliset vaatekapaleet, kravattit, korut, pitkät hiukset tai muut irralliset esineet on pidettävä loitolla syöttöaukosta!
-  << **Loukkaantumisvaara!** Älä pane sormiasi syöttöaukkoon!
-  << **Vaaratilanteessa kone on kytkettävä pois päältä pääkatkaisijalla tai Hätä-Seis-kytkimellä tai irrotettava pistoke pistorasiasta!**
-  << **Pistoke on irrotettava pistorasiasta ennen koneen avaamista!**
Korjaustyöt saa suorittaa vain alan ammattimies!

KÄYTTÖÖNOTTO

KÄYTTÖALUE:

Silppuri **INTIMUS 802CC/852CC** on tarkoitettu kaikenlaisten suurten paperimäärien silppuamiseen.

Silppuri (malli 852CC) silppuaa pahvia ja rypistettyä paperia yhtä vaivattomasti kuin sileää paperia.



Konetta saa käyttää ainoastaan paperin tai pahvin silppuamiseen!

Muunlaisten tietovälineiden silppuaminen voi aiheuttaa henkilövahinkoja (esim. sirpaleet kiinteiden materiaalien murskautuessa jne.) sekä laitevaurioita (esim. leikkuukoneiston vaurioituminen jne.)

ASENNUS:

Ohje: Varmista ennen asennusta, että asennuspaikalla on vaihtovirtaliitäntä (pistorasian sulaketaidot löytyvät kohdasta **TEKNISET TIEDOT**).

Toimi seuraavasti:

- Ota laite pakkauksestaan ja aseta paikalleen.
- Asenna tuutti (9) paikalleen (katso seuraava kuvaus).
- Ripusta keräyspussi työnnettävään kehikkoon (katso kuvausta otsikosta "KERÄYSPUSSIN TYHJENNYŚ").
- Yhdistä laite verkkopistotulpalla sähköverkkoon.



Rungossa olevat ritilän aukot ovat jäähdytystä varten eikä niitä saa peittää tai tukkia!

Laitteen verkkoliitännän on oltava sellaisessa paikassa, että siihen pääsee helposti käsiksi!

Konetta saa käyttää ainoastaan suljetuissa ja lämmitetyissä tiloissa (10–25 °C)!

TUUTIN ASENTAMINEN:

(Kuva 3) (Malli 852CC)

Ota tuutti (9) alakaapista, aseta se kuvan osoittamalla tavalla täyttöaukkoon (10) ja kiinnitä se siihen kiinni oheisella neljällä ruuvilla.



Turvallisuussyistä konetta saa käyttää vain, kun tuutti (9) on kiinnitetty täyttöaukon (10) päälle.

OHJEITA VERKKOLIITÄNTÄÄ VARTEN:

- Liitäntäpaikan verkkosyötön silmukkavastus saa olla korkeintaan 0,5 ohmia.
- Liitäntäpaikan virtasyöttöjohtimen poikkipinnan tulee olla mitoitettu siten, että koneen jumiutuksessa jännite laskee enintään 15 % (koneen estovirta = 6 x nimellisvirta).

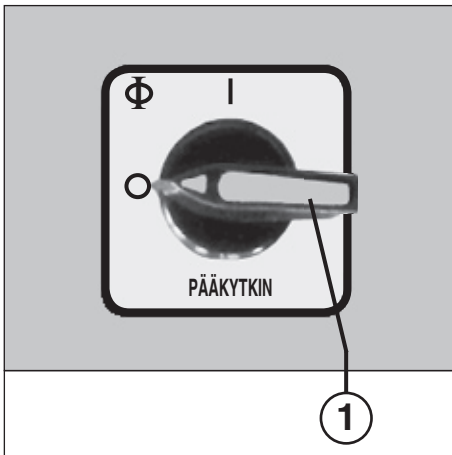
TOIMINTASUUNNAN TARKISTUS:

- Kytke pääkytkin (1) päälle (asento 1).
- Paina eteenpäin-painiketta (2) (kuva 2). Leikkuukoneisto toimii.
- Tarkista leikkuukoneiston toimintasuunta (leikkuutelat toisiaan vasten) ja korjaa tarvittaessa pistokkeen vaihetta vaihtamalla.

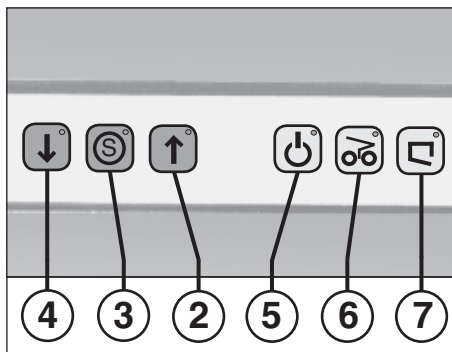


Pistokkeen vaiheen saa vaihtaa ainoastaan ammattitaitoinen sähköasentaja!

Kun kaikki on asennukset ja liitännät on tehty asianmukaisesti, kone voidaan ottaa käyttöön.



Kuva 1



Kuva 2



Kuva 3

KÄYTTÖ

KÄYTTÖOSAT (kuvat 1, 2 ja 4):

1 = Pääkytkin (häätä-seis) (kuva 1)

Tällä kytkimellä kone kytketään päälle ja pois päältä (asento "1" tai "0").

2 = Eteenpäin-painike (kuva 2)

Tätä painiketta painettaessa kone toimii ja siihen voidaan syöttää silputtavaa materiaalia.

Ohje: Paina painiketta n. 1 sek. ajan.

3 = Pysäytyspainike S (kuva 2)

Tätä painiketta painettaessa kone pysähtyy ja seisoo.

4 = Taaksepäin-painike (kuva 2)

Tätä painiketta painettaessa leikkuukoneisto toimii taaksepäin.

Ohje: Paina painiketta n. 1 sek. ajan.

5 = Merkkivalo (kuva 2)

a) "Käyttövalmis"

Syttyy, kun pääkytkin (1) on kytkettyä päälle.

b) "Moottorin ylikuormitus"

Viikkuu, kun moottori on ylikuormitettu. Kone ei voi käynnistää moottorin jäähtymisvaiheen aikana. Lisäksi syttyy valvontanäytön (7) (kuva 2) merkkivalo.

6 = Merkkivalo "Paperitukos" (kuva 2)

Syttyy, kun leikkuukoneistoon on syötetty liikaa paperia (katso kuvaus kohdasta AUTOMAATTIKYTKENTÄ YLISYÖTÖN YHTEYDESSÄ).

7 = Merkkivalo (kuva 2)

a) "Ovi auki"/

"Suppilo kiinni käännettynä"

Syttyy, kun ovi on auki tai suppilo on käännetty kiinni. Kone kytketään tällöin automaattisesti pois päältä eikä sitä voi käynnistää uudelleen niin kauan kuin ovi on auki tai suppilo on kiinni.

Ohje: Jotta kone voitaisiin keskeytyksen jälkeen kytkeä taas „käyttövalmis“ tilaan, on vastaavan poiskytkentäjärjestelmän molempia loppukytkimiä painettava. Tätä ennen avaa ovi vähintään 10 cm tai käännä suppiloa vähintään 10 cm ylös.

b) "Keräyssäkki täynnä"

Syttyy, kun keräyssäkki on täynnä ja se pitää tyhjentää. Samanaikaisesti kone kytkeytyy automaattisesti pois päältä.

8 = Valokenno (eteenpäinkäynti) (kuva 4)

Käynnistää silppuamisen heti, kun syöttöaukoon laitetaan arkkia paperia.

KONEEN KÄYTTÖ:

Kytke kone päälle pääkytkimestä (1) (kuva 1). Käyttövalmis-merkkivalo (5) syttyy merkiksi käyttövalmiudesta, samoin punainen pysäytyspainike "S" (3) (kuva 2).



Paperitelineen päälle ei saa astua tai istua. Kaatumisvaara!

RYPISTETYN PAPERIN SYÖTÖ

(Malli 852CC):

1. Syötä rypistetty paperi suppiloon.

Ohje: Rypistetty paperi voidaan kaataa koneen täyttösuppiloon suoraan paperikorista. Ennen leikkuukoneistoa kytketyt annostelusiivekkeet varmistavat paperin tasaisen jakaantumisen.

Huomio: Paperikorissa ei saa kuitenkaan olla sekajätteitä ja sen sisällöstä tulee varmistua ennen tyhjentämistä silppuriin, koska silppuri ei pysty käsittelemään pulloja, kuulakärkikyniä, lyijykynän teriä jne.

2. Paina eteenpäin-painiketta (2) (kuva 2). Leikkuukoneisto alkaa toimia ja silputa paperia.

Ohje: Odota, että rypistetty paperi on ensin käsitelty, ennen kuin syötät koneeseen sileää paperia.

3. Pysäytä kone painamalla punaista pysäytyspainiketta (3) (kuva 2).

SILEÄN PAPERIN SYÖTÖ:

- Syötä sileä paperi leikkuukoneistoon täyttösuppilon alapäässä olevasta syöttöaukosta (malli 852CC) tai suppilon syöttöaukosta (malli 802CC).

- Kone kytkeytyy automaattisesti eteenpäin-käynnille ja vetää paperin sisään.

- Silppuamisen jälkeen kone kytkeytyy jälleen automaattisesti pois päältä.



Älä koskaan syötä enimmäismäärää enempää paperia (katso TEKNISET TIEDOT)!

Jos leikkuukoneistoon tästä huolimatta pääsee liikaa paperia, katso kohta AUTOMAATTIKYTKENTÄ YLISYÖTÖN YHTEYDESSÄ.

AUTOMAATTIKYTKENTÄ
YLISYÖTÖN YHTEYDESSÄ:

Jos silppuriin pääsee liikaa paperia, kone toimii seuraavasti:

1. Leikkuukoneisto jumiutuu. Merkkivalo (6) (kuva 2) syttyy.
2. Leikkuukoneisto toimii nykyksittain taaksepäin. Silputtava materiaali vapautuu.
3. Leikkuukoneisto kytkeytyy uudelleen eteenpäinkäynnille. Silputtava materiaali syötetään uudelleen leikkuukoneistoon.

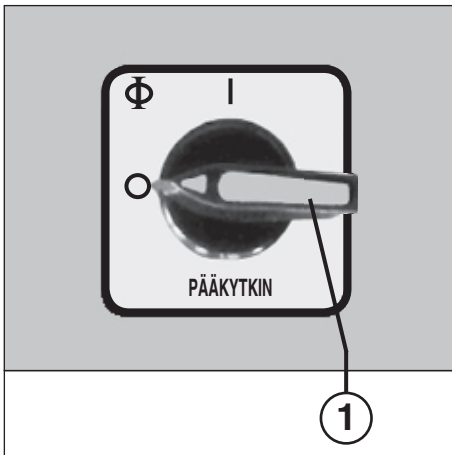
Kone toistaa näitä vaiheita niin kauan, kunnes silputtava materiaali on kulkenut esteettä koneen läpi ja se on silputtu.

KERÄYSSÄKIN TYHJENNYS (kuva 4):

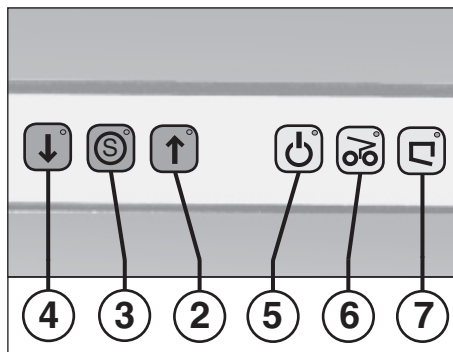
Jos keräyssäkki on täynnä, kone kytkeytyy pois päältä. Merkkivalo "Keräyssäkki täynnä" (7) (kuva 2) syttyy. Tyhjennä keräyssäkki seuraavasti:

- Avaa ovi ja vedä työntökehys ja keräyssäkki ulos.
- Irrota kumivaijeri, poista täysinäinen keräyssäkki ja hävitä sen sisältö.
- Ohjaa tyhjä säkki alhaalta työntökehysten läpi ja käännä sen reunaan noin 10 cm ulospäin reunan yli.
- Kiristä keräyssäkki kumivaijerin avulla työntökehyskehykseen.
- Täynnä työntökehys ja keräyssäkki sisään ja sulje ovi.

Ohje: Kone toimii ainoastaan oven ollessa suljettuna.



Kuva 1



Kuva 2



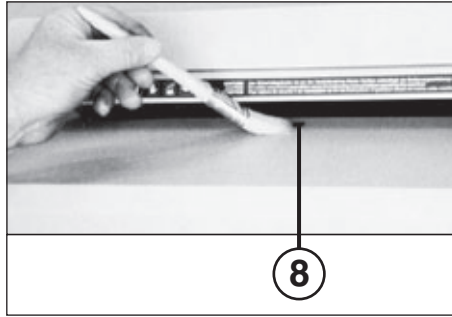
Kuva 4

HUOLTO

VALOKENNOJEN PUHDISTUS (8) (kuva 5):

Jos syöttöaukkoon jää paperia (esim. paperitukoksen yhteydessä), on mahdollista, ettei kone kytkeydy enää pois päältä valokennon ollessa peitettyinä.

Voit poistaa paperinpalat ja puhdistaa valokennon syöttämällä leikkuukoneistoon toisen paperin tai kytkemällä koneen taaksepäinkäynnille ja pyyhkäisemällä harjalla nopeasti valokennon molempien tunnistinsilmien yli.



Kuva 5

LEIKKUUKONEISTON HUOLTO:



Kytke leikkuukoneisto noin **kahden tunnin jatkuvan käytön** jälkeen n. 30 sekunnin ajaksi taaksepäinkäynnille ja suihkuta samalla leikkuukoneistoon mukana toimitettua erikoisöljyä.

ENERGIANSÄÄSTÖVINKKI:

Varmista, että kone kytketään yöksi pois päältä (pääkytkin (1) (kuva 1) asennossa "0").

KONEEN HÄVITTÄMINEN

KONEEN HÄVITTÄMINEN:



Hävitä kone sen käyttöänsä päätyttyä ympäristönsuojelumääräyksiä noudattaen. Älä heitä mitään koneen tai pakkauksen osia talousjätteisiin.

HÄIRIÖ

MATERIAALIN POISTAMINEN

YLIKUORMITUKSEN YHTEYDESSÄ:

Jos kone on kytkeytynyt pois päältä ylikuormituksen vuoksi (moottorin suojaus), poista liika materiaali syöttöaukosta seuraavasti:

1. Paina taaksepäin-painiketta (4) (kuva 2) nopeasti. Materiaali vapautuu.
2. Käännä suppilo taaksepäin. Merkkivalo "Ovi auki" tai "Suppilo käännettynä taakse" (7) (kuva 2) syttyy.
3. Poista palautettu materiaali käsin syöttökuilusta.

Ohje: Voit poistaa materiaalin huoletta käsin, sillä kun suppilo nostetaan, kaikki virtapiirit katkeavat eikä konetta voi käynnistää.

MOOTTORIHÄIRIÖ:

Koneessa on lämpösuojattu moottori, joka kytkeytyy ylikuormituessaan pois päältä. Merkkinä tästä vilkkuu merkkivalo "Käyttövalmis" (5) (kuva 2). Lisäksi syttyy valvontanäytön (7) (kuva 2) merkkivalo.

Noin 10 minuutin jäähtymisajan kuluttua (huoneen lämpötilasta riippuen) voit käynnistää koneen uudelleen ja jatkaa silppuamista.

TARKISTUSLISTA

HÄIRIÖIDEN YHTEYDESSÄ:

Ellei kone toimi, tarkista seuraavat asiat:

- Onko **verkkopistoke** liitetty verkkoon?
- Onko **pääkytkin (1)** kytketty päälle?
- Onko **ovi** suljettu?
- Onko **keräyssäkki** täynnä? Säkki täytyy tyhjentää.
- Onko **moottori** ylikuormitettu? Katso kuvaus kohdasta Moottorihäiriö.
- Onko **jokin** vaihe katkennut? Tarkista vaihesulakkeet verkkopistorasiasta ja vaihda tarvittaessa.

Ellei vika löydy näiden kohtien avulla, ota yhteyttä asiakaspalveluumme.

TEKNISET TIEDOT

Leikkuuleveys:

802CC:	1,9x15 mm (katkaisuleikkaus)
852CC:	3,8x40 mm (katkaisuleikkaus)

Silppuamisteho:

802CC:	35-40 arkkia (70 g/m ²)
852CC:	70-80 arkkia (70 g/m ²)

Silppuamisleveys:

444 mm

Teho: 3,9 kW

Liitäntäjännite:

400 V/50 Hz	230 V/50 Hz
415 V/50 Hz	220 V/60 Hz
200 V/50 Hz	200 V/50 Hz
200 V/60 Hz	200 V/60 Hz

Sulake:

(sulake **gI**, koordinaatityyppi 1)

400V-415V/50Hz: 16 A

220V-230V/50-60Hz: 25 A

200V/50-60Hz: 25 A

Leveys: 750 mm

Syvyys: 550 mm

Korkeus:

802CC: 1275 mm

852CC: 1600 mm

Melutaso: n. 75 dB(A)

Paino:

802CC: n. 185 kg

852CC: n. 201 kg

ERIKOISVARUSTEET

Nimike

Muovisäkki, 600 x 380 x 1100 x 0,6 mm

Öljypullo, 110 ml


Ohje: Kun haluat tilata lisävarusteita tai varaosia, ota yhteyttä lähimpään myyntiliikeseen.


Tilausno.


80946



88035


WAŻNE ZASADY BEZPIECZEŃSTWA


- 


Urządzenie nie może być obsługiwane przez kilka osób jednocześnie!
 Elementy zabezpieczające są skonstruowane tak, aby możliwa była bezpieczna „jednosobowa” obsługa urządzenia.
- 

Podczas procesu rozdrabniania przy maszynie nie wolno wykonywać innych prac (np. oczyszczania itp.)!
- 

Maszyna nie jest zabawką i dlatego nie jest przeznaczona dla dzieci!
 Koncepcja bezpieczeństwa maszyny (wymiary, otwory doprowadzające, wyłączniki bezpieczeństwa etc.) nie przewiduje żadnych gwarancji dotyczących bezpiecznego użycia przez dzieci.
- 


Zagrożenie doznaniem obrażeń! Luźne części odzieży, krawaty, biżuterię, długie włosy i inne luźne przedmioty należy trzymać z daleka od otworu wpustowego maszyny!
- 

Zagrożenie doznaniem obrażeń! Nie sięgać palcami do otworu wpustowego!
- 

W razie niebezpieczeństwa maszynę wyłączyć wyłącznikiem głównym, wyłącznikiem awaryjnym lub wyjąć wtyczkę z gniazdka sieciowego!
- 

Przed otwarciem maszyny należy wyjąć wtyczkę z gniazdka sieciowego! Prace naprawcze mogą być wykonywane wyłącznie przez specjalistów!

URUCHOMIENIE

ZAKRES ZASTOWANIA:

Niszczarka **INTIMUS 802CC/852CC** to urządzenie do rozdrabniania dużych ilości dokumentów pisemny.

Niszczarka (model 852CC) rozdrabnia karton, papier zgnieciony oraz naturalnie normalny papier gładki.

Wolno stosować urządzenie tylko do rozdrabniania papieru i kartonu!

Rozdrabnianie innego rodzaju nośników danych może doprowadzić do skaleczeń (np. wskutek odprysków materiałów stałych itd.) oraz uszkodzeń urządzenia (np. zniszczenie mechanizmu tnącego).

MONTAŻ:

Uwaga: Przed montażem upewnić się, że na miejscu montażu istnieje podłączenie do prądu trójfazowego (dane o koniecznym zabezpieczeniu gniazdka sieciowego patrz „DANE TECHNICZNE”).

Postępować w następujący sposób:

- wypakować urządzenie i ustawić.
- zamontować nasadkę lejkową (9) (patrz opis poniżej).
- zawiesić pojemnik przy ramie (patrz opis podany w punkcie „OPRÓŻNIANIE POJEMNIKA”).
- podłączyć wtyczkę sieciową do sieci zasilania.

Otwory kratkowe w urządzeniu służą do chłodzenia i nie wolno ich zakrywać!

Podłączenie elektryczne urządzenia musi być łatwo dostępne!

Stosować urządzenie tylko w zamkniętych pomieszczeniach o odpowiedniej temperaturze (10-25 °C)!

MONTAŻ NASADKI LEJKOWATEJ: (Rys. 3) (Model 852CC)

Wyjąć nasadkę lejkową (9) z dolnej części urządzenia, osadzić, zgodnie z rysunkiem, na element wlotowy (10) i umocować za pomocą dostarczonych czterech śrub przy elemencie wlotowym.



Ze względów bezpieczeństwa wolno eksploatować urządzenie tylko, gdy nasadka lejkowa (9) jest zamontowana na elemencie wlotowym (10).

UWAGI DLA PODŁĄCZENIA SIECIOWEGO:

- a) opór uzwojeniowy podłączenia sieciowego może wynosić w miejscu podłączenia maksymalnie 0,5 ohma.
- b) przekrój przewodu podłączeniowego musi być dobrany w ten sposób, że przy zablokowanym urządzeniu napięcie opadnie o maksymalnie 15 % (prąd blokowania maszyny = 6 x prąd nominalny).

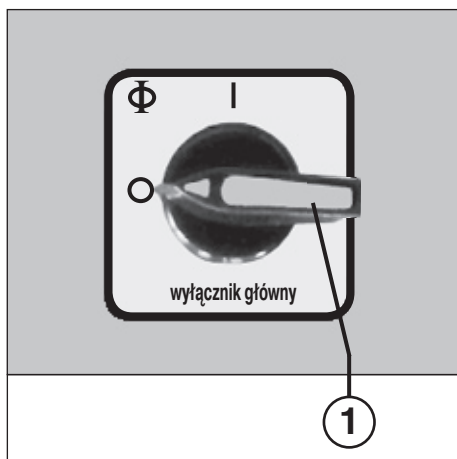
KONTROLA KIERUNKU OBROTOWEGO:

1. Włączyć przełącznik główny (1) (pozycja „1”).
2. Uruchomić przycisk „wpród” (2) (rys. 2). Mechanizm tnący porusza się.
3. Sprawdzić kierunek obrotowy (wałki tnące do siebie) mechanizmu tnącego i ewentualnie poprawić go przez zmianę faz we wtyczce.

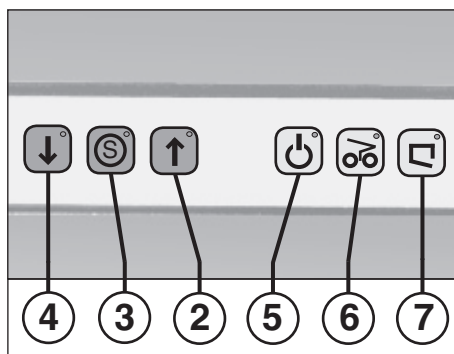


Wymiana faz przy wtyczce może być wykonywana tylko przez fachowca!

Gdy wszystko zostało zamontowane i podłączone w prawidłowy sposób, może odbyć się uruchomienie urządzenia.



Rys. 1



Rys. 2



Rys. 3

OBŚLUGA

ELEMENTY OBSŁUGI (rys. 1, 2 i 4):

- 1 = wyłącznik główny (wył. awaryjny) (rys. 1)**
Tym przyciskiem urządzenie jest włączane i wyłączane (pozycja „1” lub „0”).
- 2 = przycisk „wprzód” (rys. 2)**
Po uruchomieniu tego przycisku urządzenia rusza i może być używane do niszczenia.
Wskazówka: Naciskać przycisk przez ok. 1 sek.
- 3 = przycisk stop „S” (rys. 2)**
Po uruchomieniu tego przycisku urządzenie zostaje wyłączone i zatrzymuje się.
- 4 = przycisk „wstecz” (rys. 2)**
Po uruchomieniu tego przycisku mechanizm tnący porusza się wstecz.
Wskazówka: Naciskać przycisk przez ok. 1 sek.
- 5 = lampka kontrolna (rys. 2)**
a) „gotowość do pracy”
Pali się, gdy został uruchomiony wyłącznik główny (1).
b) „przeciążenie silnika”
Miga, gdy silnik został przeciążony. Tak długo, jak trwa będzie schładzanie silnika, nie będzie możliwe uruchomienie urządzenia. Dodatkowo zapala się lampka kontrolna (7) (rys. 2).
- 6 = lampka kontrolna „zator papieru” (rys. 2)**
Pali się, gdy do mechanizmu tnącego doprowadzono za duże ilości papieru (patrz opis pod „FUNKCJA AUTOMATYCZNA W PRZYPADKU ZAPCHANIA”).
- 7 = lampka kontrolna (rys. 2)**
a) „drzwiczki otwarte”/ „lej odchylony”
Zapala się, gdy drzwiczki są otwarte lub lej jest odchylony. Urządzenie wtedy wyłącza się automatycznie i nie daje się włączyć, dopóki drzwiczki nie zostaną zamknięte względnie lej nie zostanie dochylony.
Wskazówka: Aby po każdorazowej przerwie w pracy urządzenia można je było ponownie przełączyć na „gotowość do pracy” należy uruchomić obydwa przyciski krańcowe odpowiedniej funkcji. Ponadto przed uruchomieniem przycisków należy otworzyć drzwiczki urządzenia na min. 10 cm lub odchylić lej na min. 10 cm.

b) „worek na odpady pełny”
Zapala się, gdy worek jest pełny i musi być opróżniony. Równocześnie urządzenie wyłącza się automatycznie.

8 = zapora świetlna (ruch wprzód) (rys. 4)
Włącza mechanizm tnący gdy do wejścia został wprowadzony papier.

ZASTOSOWANIE URZĄDZENIA:

Włączyć urządzenie wyłącznikiem głównym (1) (rys. 1). Jako znak gotowości zapala się lampka kontrolna „gotowość” (5) oraz lampka czerwonego przycisku stopu „S” (3) (rys. 2).



Nie wchodzić i nie siadać na powierzchni do odkładania papieru, niebezpieczeństwo przechylenia się!

DOPROWADZANIA PAPIERU ZGNIĘCIONEGO (Model 852cc):

- Doprowadzanie papieru zgniecionego do leja.
Wskazówka: Papier zgnieciony można bezpośrednio koszana odpady doprowadzać do mechanizmu tnącego urządzenia. Skrzydełka dozujące umieszczone przed mechanizmem tnącym dbają o równomierny rozdział papieru.
Uwaga: kosz na papier nie powinien być koszem na śmieci i należy wsypywać jego zawartość do urządzenia bardzo ostrożnie, gdyż w żadnym wypadku nie mogą się dostać do niego butelki, długopisy, ołówki itd.
- Uruchomić przycisk wprzód (2) (rys. 2). Mechanizm tnący rusza i zaczyna rozdrabniać papier.
Wskazówka: odczekać doprowadzanie gładkiego papieru, aż papier zgnieciony będzie zupełnie rozdrobniony.
- W celu wyłączenia nacisnąć na czerwony przycisk stopu (3) (rys. 2).

DOPROWADZANIE PAPIERU GŁADKIEGO:

- Wsunąć gładki papier przez otwór wejściowy na dolnym końcu leja (model 852CC) lub przez otwór wejściowy leja (model 802CC) do mechanizmu tnącego.
- Urządzenie włącza automatycznie ruch wprzód i wciąga papier.
- Po procesie rozdrabniania urządzenie wyłącza się automatycznie.



Nie doprowadzać do urządzenia nigdy więcej niż dozwoloną maksymalną ilość papieru (patrz „DANE TECHNICZNE“)!

Jeżeli mimo tego zostanie się za dużo papieru do mechanizmu tnącego, patrz „FUNKCJA AUTOMATYCZNA PRZY ZAPCHANIU”.

FUNKCJA AUTOMATYCZNA PRZY „ZAPCHANIU”:

Jeżeli niszczarka się zapcha, urządzenie „reguluje” wszystko automatycznie w następujący sposób:

- Mechanizm tnący blokuje się. Lampka kontrolna (6) (rys. 2) zapala się.
- Mechanizm tnący porusza się kawałek wstecz. Materiał zablokowany zwalnia się.
- Mechanizm tnący przełącza się na ruch wprzód. Materiał jest ponownie doprowadzany do mechanizmu tnącego.

Te kroki urządzenie powtarza samodzielnie, aż cały papier został zupełnie rozdrobniony.

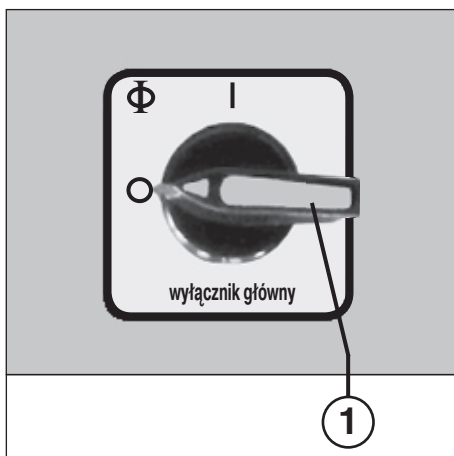
OPRÓŻNIANIE

WORKA NA ODPADY (Rys. 4):

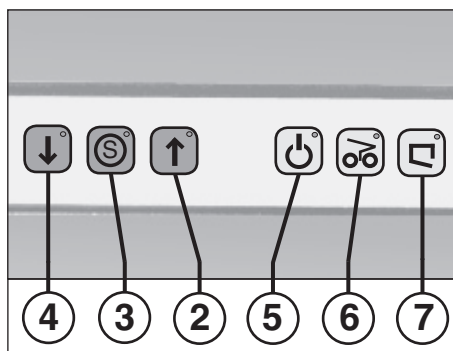
Jeżeli worek jest pełny, urządzenie wyłącza się. Lampka kontrolna „worek pełny” (7) (rys. 2) zapala się. Należy opróżnić worek w następujący sposób:

- Otworzyć drzwiczki i wysunąć ramę z workiem.
- Usunąć linkę gumową, wyjąć pełny worek i usunąć jego zawartość.
- Pusty worek włożyć od dołu przez ramę i przełożyć ok. 10 cm krawędzi worka przez ramę na zewnątrz.
- Zamocować worek za pomocą linki gumowej na ramie.
- Wsunąć ramę w raz z workiem i zamknąć drzwiczki.

Wskazówka: urządzenie pracuje tylko przy zamkniętych drzwiczkach!



Rys. 1



Rys. 2



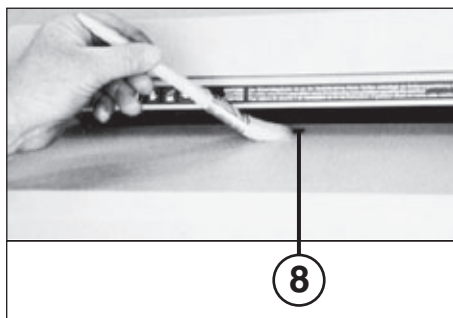
Rys. 4

KONSERWACJA

CZYSZCZENIE FOTOKOMÓREK (8) (RYS. 5):

Jeżeli kawałki papieru pozostaną w otworze wejściowym (np. po zatorze), jest możliwe, że urządzenie nie wyłączy się ze względu na to, że na fotokomórce leży kawałek papieru.

Można usunąć takie kawałki papieru lub wyczyścić fotokomórkę doprowadzając do mechanizmu tnącego dalszy arkusz papieru, albo przełączając urządzenie na ruch wstecz i czyszcząc pędzelkiem oba „oczka” fotokomórki.



Rys. 5

KONSERWACJA MECHANIZMU TNĄCEGO:



Po ok. **2 godzinach stałej pracy** przełączyć mechanizm na ok. 30 sekund na ruch wstecz i doprowadzić równocześnie do mechanizmu trochę oleju specjalnego, dostarczonego wraz z urządzeniem.

MOŻLIWOŚĆ ZAOSZCZĘDZENIA ENERGII:

Uważać na to, aby urządzenie w nocy było wyłączone (wyłącznik główny (1) (rys. 1) w pozycji „0”).

UTYLIZACJA

UTYLIZACJA MASZYNY:



Po upływie okresu użytkowania maszyną należy zutylizować w sposób nieszkodliwy dla środowiska. Nie wyrzucać części maszyny lub opakowania razem z odpadami i śmieciami z gospodarstw domowych.

ZAKŁÓCENIA

USUWANIE MATERIAŁU PRZY PRZECIĄŻENIU:

Jeżeli urządzenie wyłączyło się ze względu na przeciążenie (ochronasilnika), należy w dużych ilościach doprowadzony materiał w następujący sposób usunąć z otworu wejściowego.

1. Uruchomić na krótko przycisk ruchu wstecz (4) (rys. 2), materiał zostaje zwolniony.
2. Przechylić lej w górę. Lampka wskazania „drzwiczki otwarte” lub „lej odchylony” (7) (rys. 2) zapala się.
3. Zwolniony materiał usunąć ręcznie z wejścia.

Uwaga: można to uczynić bez obaw, gdyż przy podniesionym leju wszystkie obiegi elektryczne są przerwane i urządzenie nie może ruszyć.

ZAKŁÓCENIE SILNIKA:

Urządzenie jest wyposażone w silnik zabezpieczony przed przekroczeniami temperatury. Jeżeli silnik będzie przeciążony, wyłączy się. Jako sygnał migawtedy lampka wskazania „gotowości do pracy” (5) (rys. 2). Dodatkowo zapala się lampka kontrolna (7) (rys.2).

Po krótkim czasie schłodzenia, ok. 10 minut (w zależności od temperatury pomieszczenia) można ponownie włączyć urządzenie i kontynuować rozdrabnianie.

LISTA KONTROLNA DLA ZAKŁÓCEŃ:

Jeżeli urządzenie nie funkcjonuje, sprawdzić następujące punkty:

- Czy **wtyczka sieciowa** jest podłączona do sieci?
- Czy **włącznik główny (1)** jest włączony?
- Czy **drzwiczki** są zamknięte?
- Czy **worek** jest pełny? Wtedy musi być opróżniony.
- Czy **silnik** został przeciążony? Patrz opis „Zakłócenia silnika”.
- Czy jedna **faza** nie działa? Sprawdzić bezpieczniki trójfazowe przy gniazdu i ewentualnie wymienić.

Jeżeli żaden z tych punktów się nie zgadza, należy powiadomić serwis dla klientów.

DANE TECHNICZNE

Szerokość cięcia:

802CC:	1,9x15 mm (Cross-Cut)
852CC:	3,8x40 mm (Cross-Cut)

Wydajność cięcia:

802CC:	35-40 arkuszy (70 g/m ²)
852CC:	70-80 arkuszy (70 g/m ²)

Szerokość robocza:

444 mm

Moc:

3,9 kW

Napięcie przyłączeniowe:

400V/50Hz
230V/50Hz
415V/50Hz
220V/60Hz
200V/50Hz
200V/60Hz

Bezpieczniki:

(bezpiecznik **gl**, rodzaj przyporządkowania **1**)

400V-415V/50Hz:	16 A
220V-230V/50-60Hz:	25 A
200V/50-60Hz:	25 A

Szerokość:

750 mm

Głębokość:

550 mm

Wysokość:

802CC: 1275 mm

852CC: 1600 mm

Emisja hałasu:

ok. 75 dB(A)

Ciężar:

802CC: ok. 185 kg

852CC: ok. 201 kg

WYPOSAŻENIE SPECJALNE

Określenie

Worek plastikowy, 600 x 380 x 1100 x 0,6 mm

Buteleczka z olejem, 110 ml

Uwaga: Przy zamawianiu wyposażenia specjalnego i przy zapotrzebowaniu na części zamienne prosimy się zwrócić do swego sprzedawcy.



nr zamówienia


80946


88035


DŮLEŽITÁ BEZPEČNOSTNÍ UPOZORNĚNÍ

- 

Stroj nesmí být současně obsluhován více osobami!
 Rozmístění bezpečnostních prvků je dimenzováno pro bezpečnou obsluhu „jedním člověkem“.
- 


Nebezpečí poranění! Volné části oděvu, kravaty, šperky, dlouhé vlasy nebo jiné volné předměty musejí být udržovány v bezpečné vzdálenosti od přívodního otvoru!
- 

V průběhu řezacího procesu se nesmí na stroji provádět žádné jiné práce (např. čištění apod.)!
- 

Nebezpečí poranění! Nestrkejte prsty do přívodního otvoru!
- 

Stroj není žádná hračka a není vhodný k tomu, aby ho používaly děti!
 Celková bezpečnostně technická koncepce (rozměry, přívodní otvory, bezpečnostní vypínání atd.) tohoto stroje nezaručuje bezpečnou manipulaci od dětí.
- 

V případě nebezpečí vypněte stroj hlavním vypínačem, nouzovým vypínačem nebo vytáhněte síťovou zástrčku!
- 

Před otevřením stroje vytáhněte síťovou zástrčku!
Opravy smějí být prováděny pouze odborníkem!

UVEDENÍ DO PROVOZU

OBLAST NASAZENÍ:

Skartovač dat **INTIMUS 802CC/852CC** je stroj ke skartování velkých množství všeobecných písemností.

Skartovač (model 852CC) skartuje kartonáž a pomačkaný papír stejně snadno jako hladký papír.

Stroj se smí používat pouze ke skartování papíru nebo kartonáží!

Skartování jiných nosičů dat může mít za následek poranění osob (např. úlomky pevných materiálů apod.) a rovněž poškození skartovače (např. zničení řezacího ústrojí atd.).

POSTAVENÍ:

Upozornění: Před postavením se přesvědčte, že se na příslušném místě nasazení nachází trojfázová přípojka (údaje o potřebné předřazené pojistce viz „TECHNICKÉ ÚDAJE“).

Postupujte následovně:

- přístroj vybalit a postavit.
- namontovat nástavec tvaru trychtýře (9) (viz následující popis).
- sběrný pytel zavěsit na posuvný rám (viz popis pod „VYPRAZDNĚNÍ SBĚRNÉHO PYTLE“).
- přístroj připojit pomocí síťové zástrčky k síti.



Mřížované otvory ve skřínce slouží k chlazení a nesmí se zakrýt nebo přistavit!

Síťová přípojka skartovače musí být volně přístupná!

Stroj se smí používat pouze v uzavřených a temperovaných místnostech (10-25 °C)!

MONTÁŽ NÁSTAVCE TVARU TRYCHTÝŘE: (Obr. 4) (model 852CC)

Vydejte nástavec tvaru trychtýře (9) z podstavce, nasadte ho podle obrázku na plnicí vyrovnávač (10) a připevněte ho pomocí s ním dodaných šroubů k plnicímu vyrovnávači.



Z důvodu bezpečnosti přístupu smí být stroj provozován jen tehdy, pokud je nástavec tvaru trychtýře (9) namontován na plnicím vyrovnávači (10).

UPOZORNĚNÍ K SÍŤOVÉ PŘÍPOJCE:

- a) Smyčkový odpor síťového napájení v místě připojení smí činit nevyšší 0,5 ohmů.
- b) Průřez vedení přívodu proudu v místě připojení musí být dimenzován tak, aby při zablokování stroje pokleslo napětí o max. 15 % (blokovací proud stroje = 6 x jmenovitý proud).

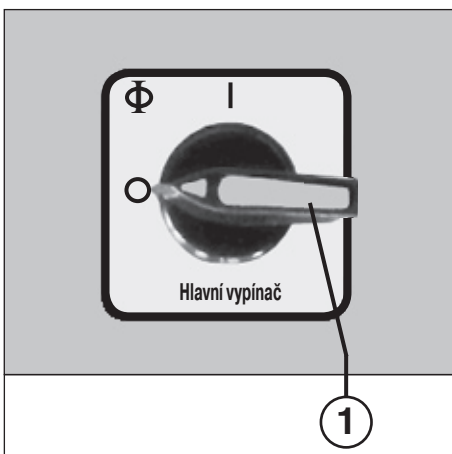
KONTROLA SMĚRU CHODU:

1. Zapněte hlavní vypínač (1) (poloha „1“).
2. Stiskněte tlačítko pro chod dopředu (2) (obr. 2). Řezací ústrojí se rozběhne.
3. Zkontrolujte směr chodu řezacího ústrojí (řezací válce běží proti sobě) a event. Je prostřednictvím záměny fáze na síťové zástrčce uveďte na správnou míru.

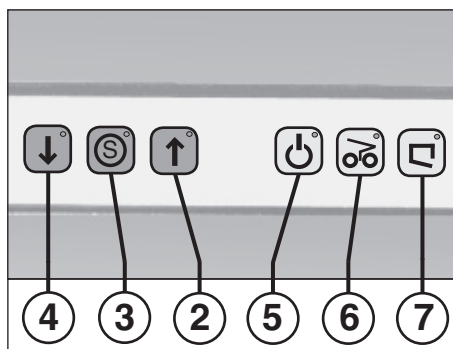


Práce spojené se záměnou fáze na síťové zástrčce smí provádět pouze odborník!

Je-li všechno správně nainstalováno a připojeno, lze skartovač uvést do provozu.



Obr. 1



Obr. 2



Obr. 3

OBSLUHA

OBSLUŽNÉ PRVKY (obr. 1, 2 a 4):

1 = Hlavní vypínač

(nouzové vypnutí) (obr. 1)

Pomocí tohoto vypínače se stroj zapne, popř. vypne (poloha „1“, popř. „0“).

2 = Tlačítko pro chod dopředu (obr. 2)

Přistisknutím tohoto tlačítka se stroj rozběhne a lze do něj vkládat písemnosti.

Pokyn: Tlačítko přidržte asi 1 sek. stlačené.

3 = Tlačítko Stop „S“ (obr. 2)

Při stisknutí tohoto tlačítka se stroj vypne a zastaví.

4 = Tlačítko pro zpětný chod (obr. 2)

Při stisknutí tohoto tlačítka se řezací ústrojí rozběhne pozpátku.

Pokyn: Tlačítko přidržte asi 1 sek. stlačené.

5 = Kontrolní indikace (obr. 2)

a) „Připraven k provozu“

Rozsvítí se, když se zapne hlavní vypínač (1).

b) „Přetížení motoru“

Začne **blíkat**, jestliže byl motor přetížený. Během fáze ochlazení motoru nemůže být motor spuštěn. Mimoto se rozsvítí i kontrolka kontrolního ukazatele (7) (obr. 2).

6 = Kontrolní indikace

„Nahromadění papíru“ (obr. 2)

Rozsvítí se, bylo-li do řezacího ústrojí přivedeno příliš velké množství papíru (viz popis pod bodem „AUTOMATICKÉ SPÍNÁNÍ PŘI PŘEPLNĚNÍ“).

7 = Kontrolní indikace (obr. 2)

a) „Otevřená dvířka“/

„Násypka je sklopená“

Rozsvítí se, jsou-li dvířka otevřená, popř. je-li násypka sklopená. Stroj se přitom automaticky vypne a pokud jsou dvířka otevřená, popř. je sklopená násypka, nelze jej opět spustit.

Pokyn: Aby bylo možné popřerušit stroj opět přepnout na „připraven k provozu“, musí být vždy stlačeny oba koncové spínače příslušného zařízení, které stroj zastavilo. K tomu musí být nejprve otevřena dvířka minimálně 10 cm nebo násypka vyklopena nejméně 10 cm.

b) „Sběrný pytel je plný“

Rozsvítí se, když je sběrný pytel plný a musí se vyprázdnit. Současně se stroj automaticky vypne.

8 = Světelná závara (chod dopředu) (obr. 4)

Skartovací proces se spustí, jakmile je list papíru vložen do vstupní štěrby.

NASAZENÍ STROJE:

Zapněte stroj hlavním spínačem (1) (obr. 1). K indikaci provozní připravenosti se rozsvítí kontrolka kontrolní indikace „Připraven k provozu“ (5) a rovněž červené tlačítko Stop „S“ (3) (obr. 2).



Odkládání papíru se nesmí používat jako stupátko nebo jako příležitost k sezení. Nebezpečí překlopení!

PŘISUN POMAČKANÉHO PAPÍRU (Model 852CC):

1. Naplňte pomačkaný papír do násypky.

Upozornění: Pomačkaný papír lze nasypat přímo z koše na papír do plnicí násypky stroje. Dávkovací křídla, předřazená řezacímu ústrojí, pečují o dostatečné rovnoměrné rozdělení papíru.

Pozor: Koš na papír nesmí být žádný odpadkový koš a měl by se vysypat do stroje s rozvahou, protože skartovač v žádném případě nezpracuje láhve, kuličková pera, ořezávátko na tužky atd.

2. Stiskněte tlačítko Chod dopředu (2) (obr. 2). Řezací ústrojí se rozběhne a začne se skartováním papíru.

Upozornění: S přísunem hladkého papíru počkejte tak dlouho, až proběhne pomačkaný papír.

3. K vypnutí stiskněte červené tlačítko Stop (3) (obr. 2).

PŘISUN HLADKÉHO PAPÍRU:

- Hladký papír přiveďte vstupním otvorem na spodním konci plnicí násypky (model 852CC), popř. vstupním otvorem v násypce (model 802CC) do řezacího ústrojí.

- Stroj se automaticky zapne na chod dopředu a vtahuje papír.

- Po skartovacím procesu se stroj opět automaticky vypne.



Nepřivádějte do stroje nikdy více papíru než je uvedené největší množství (viz „TECHNICKÉ ÚDAJE“)! Dostane-li se do řezacího ústrojí přesto příliš mnoho papíru, viz „AUTOMATICKÉ SPÍNÁNÍ PŘI PŘEPLNĚNÍ“.

Dostane-li se do řezacího ústrojí přesto příliš mnoho papíru, viz „AUTOMATICKÉ SPÍNÁNÍ PŘI PŘEPLNĚNÍ“.

AUTOMATICKÉ SPÍNÁNÍ PŘI PŘEPLNĚNÍ:

Dojde-li jednou k přeplnění skartovače, „reguluje“ skartovač automaticky další postup následovně:

1. Zablokuje se řezací ústrojí. Rozsvítí se kontrolní indikace (6) (obr. 2).

2. Řezací ústrojí se rozběhne kousek pozpátku. Skartovaný materiál se uvolní.

3. Řezací ústrojí se přepne opět na chod dopředu. Skartovaný materiál se znovu přivede do řezacího ústrojí.

Tento pohybový proces bude strojem samočinně tak dlouho opakován, až skartovaný materiál beze zbytku proběhne strojem a bude zeskartován.

VYPRÁZDNĚNÍ SBĚRNÉHO PYTLE (Obr. 4):

Je-li sběrný pytel naplněn, tak se stroj vypne. Rozsvítí se kontrolní indikace „Sběrný pytel je plný“ (7) (obr. 2). Vyprázdněte sběrný pytel následovně:

- Otevřete dvířka a vytáhněte posuvný rám se sběrným pytlem.

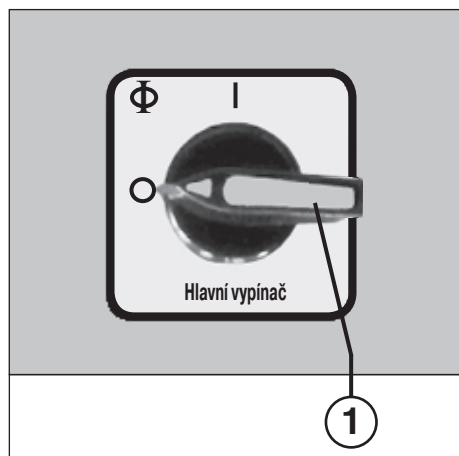
- Odstraňte pryžové lanko, vyndejte plný pytel a zlikvidujte jeho obsah.

- Prázdný pytel protáhněte zespodu posuvným rámem a okraj pytle přehněte asi 10 cm přes rám směrem ven.

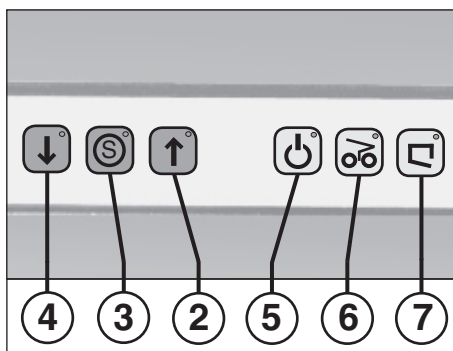
- Pomocí pryžového lanka pevně upněte sběrný pytel na posuvný rám.

- Zasuňte posuvný rám se sběrným pytlem a zavřete dvířka.

Upozornění: Stroj běží pouze se zavřenými dvířky!



Obr. 1



Obr. 2



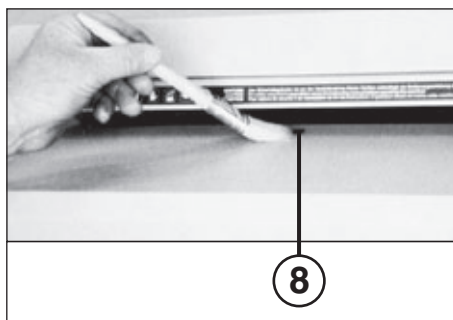
Obr. 4

ÚDRŽBA

ČISTĚNÍ FOTOBUNĚK (8) (obr. 5):

Zůstanou-li kousky papíru ležet ve vstupní štěrbině (např. po nahromadění papíru), je možné, že se skartovač vlivem „obsazené“ světelné závory nevypne.

Kousky papíru můžete vyndat, popř. fotobuňku vyčistit tím, že do řezacího ústrojí přivedete další list papíru nebo stroj zapnete na chod pozpátku a pomocí štětce krátce otřete obě „oči“ fotobuňky.



Obr. 5

ÚDRŽBA ŘEZACÍHO ÚSTROJÍ:



Po cca **2 hodinách trvalého provozu** zapněte na cca 30 sekund zpětný chod a současně nastříkejte trochu dodávaného speciálního oleje na řezací ústrojí.

TIP K ÚSPORĚ ENERGIE:

Dbajte na to, aby stroj byl přes noc vypnutý (hlavní vypínač (1) (obr. 1) v poloze „0“).

LIKVIDACE

LIKVIDACE STROJE:



Stroj na konci jeho životnosti likvidujte vždy s ohledem na životní prostředí. Žádné díly stroje nebo obalu nedávejte do domácího odpadu.

PORUCHA

ODEBRÁNÍ MATERIÁLU PŘI PŘETÍŽENÍ:

Dojde-li vlivem přetížení (ochrana motoru) k vypnutí stroje, odeberte z plnicí šachty příliš mnoho přivedeného materiálu následovně:

1. Krátce stiskněte tlačítko Zpětný chod (4) (obr. 2). Materiál se uvolní.
2. Sklopte násypku směrem dozadu. Rozsvítí se kontrolka „Otevřená dvířka“, popř. „Násypka je sklopená“ (7) (obr. 2).
3. Vyndejte rukou zpátky přivedené písemnosti z plnicí šachty.

Upozornění: Můžete to provést bez otálení, protože s nadzvednutím násypky jsou přerušeny všechny obvody elektrického proudu a stroj nelze spustit.

PORUCHA MOTORU:

Skartovač je vybaven tepelně jištěným motorem. Dojde-li někdy k přetížení tohoto motoru, tak se vypne. K signalizaci toho začne blikat kontrolka indikace „Připraven k provozu“ (5) (obr. 2). Mimoto se rozsvítí i kontrolka kontrolního ukazatele (7) (obr. 2).

Po době chlazení v trvání cca 10 minut (podle teploty místnosti) můžete stroj znovu zapnout a pokračovat ve skartování.

KONTROLNÍ SEZNAM PŘI PORUCHÁCH:

Jestliže zařízení nefunguje, zkontrolujte následující body:

- Je **síťová zástrčka** připojená na síť?
- Je zapnutý **hlavní vypínač (1)**?
- Jsou zavřena **dvířka**?
- Je **sběrný pytel** plný? Pytel musíte vyprázdnit.
- Byl **motor** přetížený? Viz popis „Porucha motoru“.
- Vypadla některá **fáze**? Zkontrolujte pojistky tří fází na síťové zásuvce a eventuálně je vyměňte.

Jestliže se porucha netýká žádného kontrolního bodu, uvědomte prosím naši servisní službu.

TECHNICKÉ ÚDAJE

Řezná šířka:

802CC:	1,9x15 mm (Cross-Cut)
852CC:	3,8x40 mm (Cross-Cut)

Řezný výkon:

802CC:	35-40 listů (70 g/m ²)
852CC:	70-80 listů (70 g/m ²)

Pracovní šířka:

444 mm

Výkon:

3,9 kW

Napájecí napětí:

400V/50Hz	230V/50Hz
415V/50Hz	220V/60Hz
200V/50Hz	200V/60Hz

Předřazená pojistka:

(pojistka **gl**, způsob připojení **1**)

400V-415V/50Hz:	16 A
220V-230V/50-60Hz:	25 A
200V/50-60Hz:	25 A

Šířka:

750 mm

Hloubka:

550 mm

Výška:

802CC: 1275 mm

852CC: 1600 mm

Úroveň hladiny hluku: cca 75 dB(A)

Hmotnost:

802CC: cca 185 kg

852CC: cca 201 kg

ZVLÁŠTNÍ PŘÍSLUŠENSTVÍ

Označení

Plastikový pytel, 600 x 380 x 1100 x 0,6 mm

Lahvička s olejem, 110 ml

Upozornění: Při dodatečném objednávání dílů zvláštního příslušenství a při potřebě náhradních dílů se prosím obraťte na Vašeho odborného prodejce.

Objed. čís.

80946

88035



FONTOS BIZTONSÁGI UTASÍTÁSOK


-  **<< A készüléket nem szabad több személynek egyidejűleg üzemeltetnie!**
A biztonsági elemek úgy vannak méretezve, hogy „egyszemélyes üzemeltetésnél” biztosítsák a veszélytelen használatot.
-  **<< A feldarabolási művelet közben semmilyen más munkát (pl. tisztítást) nem szabad a gépen végezni!**
-  **<< A gép nem játékszer, nem alkalmas arra, hogy gyerekek működtessék és használják!
A gép általános biztonságtechnikai koncepciója (méretek, hozzávezető nyílások, biztonsági lekapcsolások, stb.) egyáltalán nem garantálja azt, hogy a gyerekek veszélytelenül kezelhetik.**
-  **<< Sérülésveszély! A laza ruhadarabokat, nyakkendőt, ékszert, hosszú hajat és egyéb laza tárgyakat tartsuk távol a bevezető nyílástól!**
-  **<< Sérülésveszély! Ne nyúljunk be az ujjainkkal a bevezető nyílásba!**
-  **<< Veszély esetén azonnal kapcsoljuk ki a gépet a főkapcsolóval vagy a vészkapcsolóval, vagy húzzuk ki a hálózati dugót!**
-  **<< Mielőtt felnyitnánk a gépet, ki kell húzni a hálózati dugót!
A készüléken javításokat csak szakember végezhet!**

ÜZEMBE HELYEZÉS

ALKALMAZÁSI TERÜLET:

Az Intimus 802CC/852CC adatmegsemmisítő nagy mennyiségű általános iratanyag aprítására szolgáló gép.

Az adatmegsemmisítő (852CC modell) kartonpapírokat és összegyűrt papírt ugyanolyan könnyen aprít, mint sima papírt.

 **A gépet csak papír vagy kartonpapír aprítására szabad használni!**


Más jellegű adathordozók aprításának személyi sérülések lehetnek a következményei (pl. úgy, hogy a szilárd anyagok szilánkokra törnek, stb.) és a készüléket megrongálhatja (pl. tönkretelheti a vágószerkezetet, stb.)

FELSZERELÉS:

Tudnivaló: A felszerelés előtt győződjön meg arról, hogy az illető alkalmazási helyen van-e háromfázisú csatlakozó (a hálózati dugalj szükséges előtét biztosítékára vonatkozó adatokat a „MŰSZAKI ADATOK” rész tartalmazza.)

Az alábbiak szerint járjon el:

- A gépet csomagolja ki és állítsa fel.
- Szerelje fel a tölcser rátétet (9) (lásd az alábbi leírást).
- A felfogó zacskót a tolókereten akassza be (lásd a “FELFOGÓ ZACSKÓ KIÜRÍTÉSE” leírását).
- A gépet a hálózati csatlakozódugóval csatlakoztassa a hálózatra.

 **A készülékben kialakított rácsonyílások a hűtés céljára szolgálnak, és azokat nem szabad lefedni vagy eltávolítani!**

A készülék hálózati csatlakozójának szabadon hozzáférhetőnek kell lenni!

A gépet lehetőleg csak zárt és temperált (10-25 °C) helyiségekben alkalmazza!

A TÖLCSER RÁTÉT FELSZERELÉSE:

(3. ábra) (852CC Modell)

A tölcser rátétet (9) vegye ki az alsószekrényből és a kép szerint tegye rá azt a betöltő tölcserre (10), majd rögzítse azt a betöltő tölcseren a hozzáadott négy csavarral.



A biztonságos hozzáférés miatt a gépet csak akkor szabad működtetni, ha a tölcser rátétet (9) felszerelte a betöltő tölcserre (10).

A HÁLÓZATI CSATLAKOZÓRA VONATKOZÓ TUDNIVALÓK:

- a) A csatlakoztatási helyen fennálló hálózati betáplálás hurokellenállásának max. 0,5 ohm-nak szabad lennie.
- b) A csatlakoztatás helyén kialakított árambevezetés vezetékkeresztmetszetét úgy kell méretezni, hogy ha a gép leáll, a feszültség max. 15 %-kal csökkenjen (a gép blokkolási áramerőssége = 6 x névleges áramerősség).

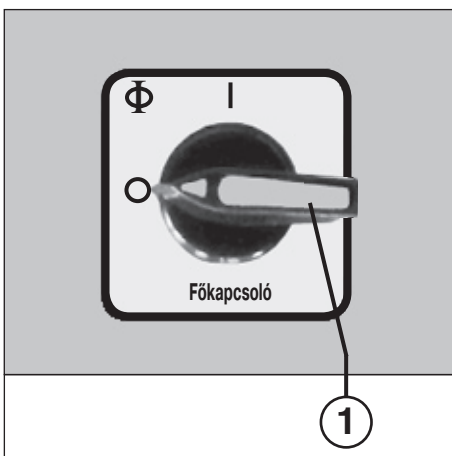
A FORGÁSIRÁNY ELLENŐRZÉSE:

1. Kapcsolja be a főkapcsolót (1) („1” állás)
2. Működtesse az előremenet billentyűt (2) (2. ábra). A vágószerkezet jár.
3. Ellenőrizze a vágószerkezet fogásirányát (a vágóhengerek egymáshoz képesti forgását) és adott esetben helyesbítse azt a hálózati dugvillán a fázisok felcserélésével.

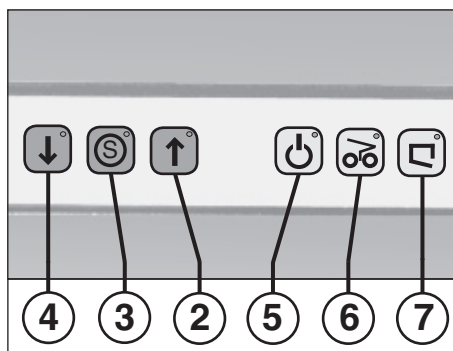


A hálózati dugvillán a fáziscserét csak szakember végezheti el!

Ha minden szakszerűen elhelyezésre és csatlakoztatásra került, következhet az üzembe helyezés.



1. ábra



2. ábra



3. ábra

KEZELÉS

KEZELŐELEMEK (1., 2. és 4. ábra):

1 = főkapcsoló (vész-ki) (1. ábra)

Ezzel a kapcsolóval kapcsoljuk be ill. ki a gépet (állás „1” ill. „0”).

2 = előremenet billentyű (2. ábra)

Ennek a billentyűnek a működtetésekor a gép jár, és adagolni lehet bele az anyagot.

Útmutatás: A gombot 1 kb. 1 másodpercig tartva lenyomva.

3 = stop-billentyű „S” (2. ábra)

Ennek a billentyűnek a működtetésével a gépet kikapcsoljuk és az megáll.

4 = visszafelé járatás billentyű (2. ábra)

Ennek a kapcsolónak a működtetésekor a vágószerkezet visszafelé jár.

Útmutatás: A gombot 1 kb. 1 másodpercig tartva lenyomva.

5 = ellenőrző kijelző (2. ábra)

a) „üzemkész”

kigyullad, ha a főkapcsoló (1) be van kapcsolva.

b) „motor túlterhelés”

felvillog, ha a motort túlterhelték. Amotor lehűlési időszakában a gépet nem lehet elindítani. Kiegészítésként kigyullad az ellenőrző kijelzés (7) (2. kép) kis lámpája.

6 = „papírtorlódás”

ellenőrző kijelző (2. ábra)

Kigyullad, ha a vágószerkezetbe túl sok papírt juttattak be (lásd a leírást az „AUTOMATA KAPCSOLÁS TÚLADAGOLÁS ESETÉN” alatt).

7 = ellenőrző kijelző (2. ábra)

a) „ajtó nyitva” /

„a tölcser visszabillentve”

kigyullad, ha az ajtó nyitva van, ill. a tölcser vissza van billentve. A gép ilyenkor automatikusan kikapcsol, és mindaddig, amíg az ajtó nyitva van ill. a tölcser vissza van billentve, nem lehet újból indítani.

Útmutatás: Annak érdekében, hogy a gép lekapcsolása után újra „üzemkészre” kapcsolhasson, mindig működtetni kell a megfelelő lekapcsoló berendezés mindkét végálláskapcsolóját. Ehhez először az ajtót legalább 10 cm-re ki kell nyitni vagy a tölcser legalább 10 cm-re felhajtani.

b) „felfogó zsák tele”

kigyullad, ha a felfogó zsák megtelt és üríteni kell. Ezzel egyidejűleg a gép automatikusan kikapcsol.

8 = fénysorompó (előremenet) (4. ábra)

Indítja az aprítási folyamatot, mielőtt bejutatunk egy papírlapot az adagoló részbe.

A GÉP ALKAMAZÁSA:

Kapcsolja be a készüléket a főkapcsolóval (1) (1. ábra). Az üzemkész állapotot az jelzi, ha az ellenőrző kijelző „üzemkész” (5) lámpája ég valamint a piros „S” stop-billentyű (3) lámpája kigyullad (2. ábra).



A papírlerakó polcot nem szabad járőfelületként vagy ülőalkalmatosságként használni. Felbillenési veszély!

ÖSSZEGYŪRT PAPIR ADAGOLÁSA (852CC Modell):

1. Töltse be az összegyűrt papírt a tölcserbe.

Tudnivaló: Az összegyűrt papír közvetlenül a papírkosárból a gép adagoló tölcserébe üríthető. A vágószerkezet elé kapcsolt adagolószárnyak messzemenően gondoskodnak a papír egyenletes elosztásáról.

Figyelem: A papírkosárnak nem szabad szemetesvödörnek lenni, és azt figyelmesen kell a gépbe üríteni, mert a gép semmiképpen sem birkózik meg palackokkal, golyóstollakkal, ceruzaheggyezőkkel stb.

2. Működtesse az előremenet billentyűt (2) (2. ábra). A vágószerkezet elindul, és megkezd a papír aprítását.

Tudnivaló: A sima papír adagolásával várjon, amíg a gyűrt papír keresztül nem futott.

3. Kikapcsoláshoz nyomja meg a piros stop-billentyűt (3) (2. ábra).

SIMA PAPIR ADAGOLÁSA:

- Sima papírt az adagoló tölcser alsó végénél kialakított adagoló nyíláson (852CC modell) ill. a tölcserben lévő adagoló nyíláson (802CC modell) keresztül adagolja be a vágószerkezetbe.

- A gép automatikusan előremenetre kapcsol, és behúzza a papírt.

- Az aprítási folyamat után a gép automatikusan ismét kikapcsol.



A készülékbe soha ne adagoljon a megadott maximális mennyiségnél több papírt (lásd a „MŰSZAKI ADATOKAT”!)

Ha mégis túl sok papír jutott volna be a vágószerkezetbe, akkor olvassa el az „AUTOMATA KAPCSOLÁS TÚLADAGOLÁS ESETÉN” alatt szereplő leírást.

AUTOMATA KAPCSOLÁS „TÚLADAGOLÁS” ESETÉN:

Ha az adatmegsemmisítőbe valamikor „túladagolná” az anyagot, akkor az minden további műveletet a következőképpen automatikusan „szabályoz”:

1. A vágószerkezet blokkol. Az ellenőrző kijelző (6) (2. ábra) kigyullad.

2. A vágószerkezet egy kicsit visszafelé forog. Az aprítandó anyag szabadabbá válik.

3. A vágószerkezet ismét előremenetre kapcsol. Az aprított anyag ismét bekerül a vágószerkezetbe.

A gép ezt a mozgatási folyamatot önállóan mindaddig ismétli, amíg az aprított anyag maradéktól-mentesen át nem futott és felaprítása meg nem történt.

A FELFOGÓ ZSÁK ÜRÍTÉSE (4. ábra):

Ha a felfogó zsák megtelt, a gép kikapcsol. A „felfogó zsák tele” ellenőrző kijelző (7) (2. ábra) kigyullad. A felfogó zsákot a következőképpen ürítse ki:

- Nyissa ki az ajtót, és húzza ki a tolókeretet a felfogó zsákkal együtt.

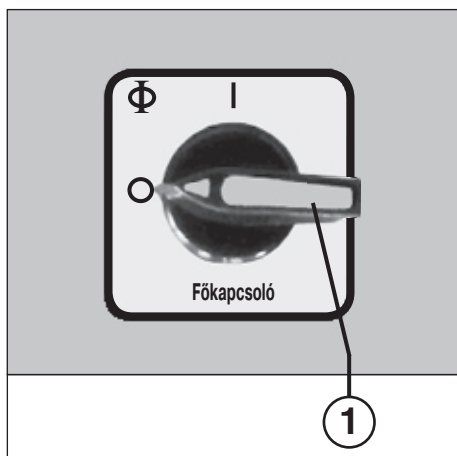
- Távolítsa el a gumikötelet, vegye ki a teli zsákot, és a tartalmát a környezetvédelmi előírásoknak megfelelően távolítsa el.

- Fűzze be az üres zsákot alulról a tolókereten keresztül és hajtsa ki a zsák peremét kb. 10 cm-rel a keret fölött kifelé.

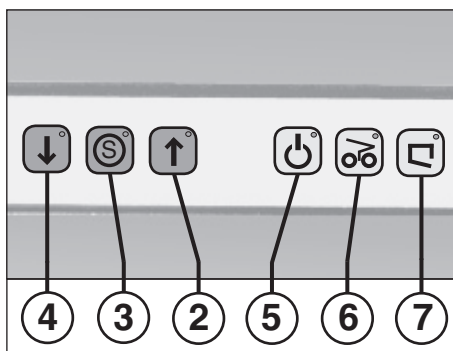
- Rögzítse a felfogó zsákot a tolókereten lévő gumikötél segítségével.

- Tolja be a tolókeretet a felfogó zsákkal együtt, és zárja az ajtót.

Tudnivaló: A gép csak akkor jár, ha az ajtó zárvan!



1. ábra



2. ábra



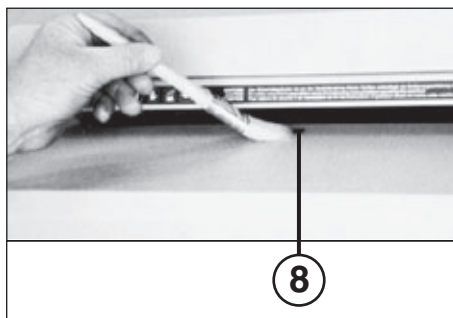
4. ábra

KARBANTARTÁS

A FOTOCÉLLÁK TISZTÍTÁSA (8) (5. ábra):

Ha az adagoló részbe fekvő helyzetben papírdarabok kerülnének (pl. papírtorlódás után) akkor a készülék esetleg már nem kapcsol ki, mivel a fényzorompó „foglalt”.

A papírdarabokat úgy tudja eltávolítani ill. a fotocellát megtisztítani, hogy a vágószerkezetbe egy további papírlapot adagol, vagy a gépet visszafelé járatásra kapcsolja és ecsettel röviden törölést végez a fotocella mindkét „szeme” fölött.



5. ábra

A VÁGÓSZERKEZET KARBANTARTÁSA:



Kb. **2 óra tartós üzem** után kapcsoljon kb. 30 másodpercre visszafelé járatásra, és ezzel egyidejűleg permetezzen a géppel együtt szállított speciális olajból egy kicsit a vágószerkezetre.

ENERGIATAKARÉKOSSÁGI TIPP

Ügyeljen arra, hogy a gép éjszaka ki legyen kapcsolva (a főkapcsoló (1) (1. ábra) „0” állásban legyen).

MEGSEMMISÍTÉSE

A GÉP MEGSEMMISÍTÉSE:



Ha lejárt a gép élettartama, akkor a gépet mindig környezetbarát módon semmisítse meg. A gép vagy a csomagolás semelyik részét ne tegye a háztartási szemét közé.

ÜZEMZAVAR

AZ ANYAG KIVÉTELE
TÚLTERHELÉS ESETÉN:

Ha a gép esetleg túlterhelés miatt (motorvédelem) kikapcsolt, akkor az adagolt anyag feleslegét a következőképpen vegye ki a betöltő aknából.

- Működtesse röviden a visszafelé járató billentyűt (4) (2. ábra). Az anyag felszabadul.
- Billentse hátrafelé a tölcserét. Az „ajtó nyitva” ill. „tölcser visszabillentve” kijelző lámpája (7) (2. ábra) kigyullad.
- Vegye ki a visszajuttatott iratanyagot kézzel a betöltő aknából.

Tudnivaló: Ezt aggodalom nélkül megteheti, mert a tölcser felemelésével az összes áramkör megszakad, és a gépet nem lehet beindítani.

MOTOR ÜZEMZAVAR:

A készülék termobiztosítókkal rendelkező motorral van felszerelve. Ha a motort esetleg túlterhelik, akkor az kikapcsol. Ezt az jelzi, hogy az „üzemkész” kijelző lámpája (5) (2. ábra) felvillan. Kiegészítésként kigyullad az ellenőrző kijelzés (7) (2. kép) kis lámpája.

Kb. 10 perc lehűlési idő eltelte után (a helyiség hőmérséklettől függően) a készüléket újból indítani lehet, és folytatni lehet az aprítást.

ELLENŐRZŐ LISTA
ÜZEMZAVAROK ESETÉN:

Ha a berendezés nem működne, a következő pontokat ellenőrizze:

- Rá van csatlakoztatva a **hálózati csatlakozó dugasz** a hálózatra?
- Be van kapcsolva a **főkapcsoló (1)**?
- Zárva van az **ajtó**?
- Tele van a **felfogó zsák**?
A zsákot üríteni kell.
- Esetleg túlterhelték a **motort**?
Lásd a „Motor üzemzavar” alatt szereplő leírást.
- Kiesett egy **fázis**?
Ellenőrizze a hálózati dugaljon a három fázisbiztosítékot és adott esetben cserélje ki azokat.

Ha az ellenőrzési pontok közül egyik sem helytálló, kérjük tájékoztassa vevőszolgálatunkat.

MŰSZAKI ADATOK

Vágási szélesség:

802CC:	1,9x15 mm (cross cut)
852CC:	3,8x40 mm (cross cut)

Vágási teljesítmény:

802CC:	35-40 lap (70 g/m ²)
852CC:	70-80 lap (70 g/m ²)

Munkaszélesség:

444 mm

Teljesítmény:

3,9 kW

Csatlakoztatási feszültség:

400V/50Hz
230V/50Hz
415V/50Hz
220V/60Hz
200V/50Hz
200V/60Hz

Előtét biztosíték:

(gl biztosíték, hozzárendelési fajta 1)

400V-415V/50Hz:	16 A
220V-230V/50-60Hz:	25 A
200V/50-60Hz:	25 A

Szélesség:

750 mm

Mélység:

550 mm

Magasság:

802CC: 1275 mm

852CC: 1600 mm

Zajszint:

kb. 75 dB(A)

Súly:

802CC: kb. 185 kg

852CC: kb. 201 kg

KÜLÖN TARTOZÉKOK

Megnevezés

Műanyag zsák, 600 x 380 x 1100 x 0,6 mm

Kis olajos palack, 110 ml

Tudnivaló: Speciális tartozék alkatrészek utánrendelése esetén és ha pótalkatrészre van szükség, kérjük forduljon szakkereskedőjéhez.

Rend. sz.

80946

88035

ВАЖНЫЕ УКАЗАНИЯ ПО ТЕХНИКЕ БЕЗОПАСНОСТИ

- 

<< **Аппарат должен использоваться одновременно только одним человеком!**
Указанные элементы предосторожности обоснованны безопасной работе с аппаратом только одного человека.
- 

<< **Во время процесса измельчения на приборе не разрешается проводить никакие другие работы (например, чистить его)!**
- 

<< **Машина не игрушка, она не предназначена и не рассчитана на детей!**
Конструкция и исполнение машины с точки зрения техники безопасности (размеры, входные отверстия, защитные блокировки и т. д.) этой машины не дают никакой гарантии безопасного обращения с ней детей.
- 


<< **Опасность травмирования! Не подносите близко к входному пазу галстуки, свисающие украшения, длинные волосы или другие незакрепленные предметы, они могут быть втянуты внутрь!**
- 

<< **Опасность травмирования! Не вставляйте пальцы во входной паз.**
- 

<< **В случае опасности выключите машинку при помощи главного или аварийного выключателей, или вытащите вилку из розетки!**
- 

<< **Перед открыванием машинки необходимо вытащить сетевую вилку из розетки! Ремонт прибора должен проводиться только квалифицированным специалистом!**

ВВОД В ЭКСПЛУАТАЦИЮ

ОБЛАСТЬ ПРИМЕНЕНИЯ:

Измельчитель INTIMUS 802CC/852CC – это устройство для уничтожения в большом количестве различной письменной документации.
Измельчитель (модель 852CC) разрезает картон и измятую бумагу так же легко, как и гладкую.



Данное устройство разрешается использовать только для измельчения бумаги или картона!

Измельчение с его помощью других носителей информации может привести к травмированию людей (например, отлетающими осколками твердых материалов), а также к повреждению измельчителя (например, разрушению режущего механизма).

УСТАНОВКА:

Указание: Перед установкой измельчителя убедитесь, что в месте установки имеется розетка для подключения устройства к сети трехфазного тока (данные относительно необходимого предохранителя для сетевой розетки Вы найдете в разделе “ТЕХНИЧЕСКИЕ ДАННЫЕ”).

Действуйте следующим образом:

- Распакуйте и установите прибор.
- Установите приемный бункер (9) (см. описание ниже).
- Повесьте приемный мешок на выдвижную раму (см. пункт инструкции “ОПОРОЖНЕНИЕ ПРИЕМНОГО МЕШКА”).
- Вставьте сетевую вилку прибора в розетку электросети.



Зарешеченные отверстия в корпусе измельчителя служат для его охлаждения, поэтому их ни в коем случае нельзя чем-либо закрывать или загромождать!

Место подключения устройства к сети должно быть расположено так, чтобы до него было легко добраться.

Устройством можно пользоваться только в закрытых помещениях с постоянным температурным режимом (10–25 °C).

МОНТАЖ ПРИЕМНОГО РАСТРУБА:

(Рис. 3) (Модель 852CC):

Выньте набор приемного бункера (9) из нижнего шкафа, установите его, как показано на рисунке, на приемный раструб (10), и закрепите раструб четырьмя прилагаемыми к изделию болтами.



Чтобы не допустить приближения к опасным для прикосновения деталям прибора, эксплуатировать его без установленного на приемном раструбе (10) приемного бункера (9) не разрешается.

УКАЗАНИЯ ПО ПОДКЛЮЧЕНИЮ К СЕТИ:

- a) Сопротивление шлейфа системы питания от сети в месте подключения устройства не должно быть выше 0,5 Ом.
- b) Поперечное сечение питающего провода в месте подключения устройства к сети должно быть таким, чтобы при блокировке устройства напряжение падало макс. на 15 % (ток блокировки устройства = 6 x номинальный ток).

ПРОВЕРКА НАПРАВЛЕНИЯ ДВИЖЕНИЯ:

1. Включите устройство с помощью главного выключателя (1) (положение “1”).
2. Нажмите на клавишу прямого хода (2) (рисунок 2): режущий механизм начнет работать.
3. Проконтролируйте направление вращения режущих валов механизма относительно друг друга и, в случае необходимости, измените направление вращения, поменяв фазы в штепсельной вилке.



Поменять фазы в штепсельной вилке может только специалист-электрик!

После того как измельчитель был правильно установлен и квалифицированно подключен к сети, его можно вводить в эксплуатацию.

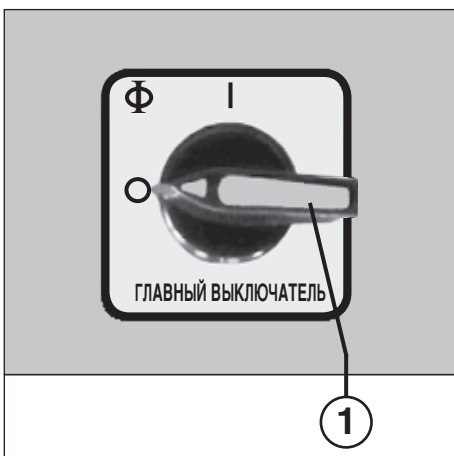


Рис. 1

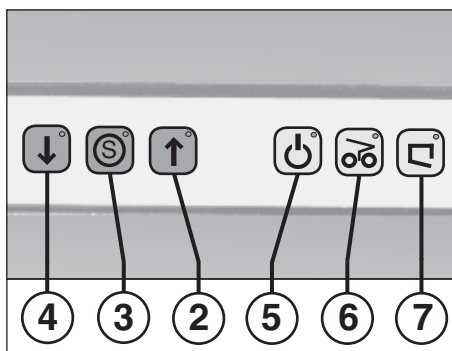


Рис. 2



Рис. 3

ОБСЛУЖИВАНИЕ

ЭЛЕМЕНТЫ УПРАВЛЕНИЯ (рис. 1, 2 и 4):

- 1 = главный выключатель (аварийный) (рис. 1)**
С помощью данного выключателя устройство включается и выключается (положения "1" или "0").
- 2 = клавиша прямого хода (рис. 2)**
При нажатии на эту клавишу устройство начинает работать и можно проводить его загрузку.
Замечание: держать кнопку нажатой примерно 1 секунду.
- 3 = клавиша остановки ЁS" (рис. 2)**
При нажатии на эту клавишу устройство выключается и останавливается.
- 4 = клавиша обратного хода (рис. 2)**
При нажатии на этот выключатель режущий механизм начинает работать в обратном направлении.
Замечание: держать кнопку нажатой примерно 1 секунду.
- 5 = контрольная индикаторная лампочка (рис. 2)**
а) "Готовность к работе":
загорается, как только устройство включается с помощью главного выключателя (1).
б) "Перегрузка двигателя":
начинает мигать, если двигатель работает с перегрузкой. Во время перерыва на охлаждение мотора машину запустить нельзя. Кроме того, загорается контрольная лампочка (7) (рис. 2).
- 6 = контрольная индикаторная лампочка ЁБумажная пробка" (рис. 2)**
Эта лампочка загорается, если в режущий механизм попало слишком много бумаги (смотрите описание под заголовком "АВТОМАТИЧЕСКОЕ УПРАВЛЕНИЕ ПРИ ПЕРЕКАРМЛИВАНИИ").
- 7 = контрольная индикаторная лампочка (рис. 2)**
а) "Дверца открыта"/"Воронка откинута"
Лампочка загорается, если дверца стоит открытой или воронка откинута. Устройство при этом автоматически выключается и не может быть включено до тех пор, пока дверца открыта или воронка откинута.
Замечание: чтобы после прерывания можно было снова переключить машину в состояние готовности к работе, нужно всякий раз задействовать оба конечных выключателя соответствующего устройства отключения. Для этого необходимо предварительно открыть дверцу как минимум на 10 см, или как минимум на 10 см откинуть воронку.

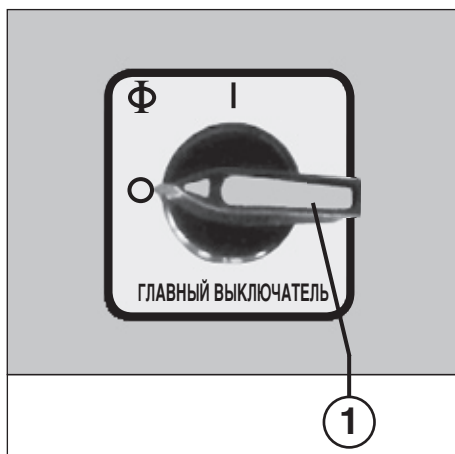


Рис. 1

- в) "Приемный мешок переполнен"**
Лампочка загорается, когда наполняется приемный мешок, который следует опорожнить. Одновременно с этим устройство автоматически выключается.
- 8 = световой затвор (прямой ход) (рис. 4)**
Световой затвор запускает процесс измельчения, как только лист бумаги вводится во впускное отверстие.

ИСПОЛЬЗОВАНИЕ УСТРОЙСТВА:

Включите измельчитель с помощью главного выключателя (1) (рис. 1). В знак того, что устройство готово к работе, загорается контрольная индикаторная лампочка "Готовность к работе" (5), а также красная клавиша остановки "S" (3) (рис. 2).



Подставку для бумаги нельзя использовать в качестве подножки или стула, в противном случае устройство может опрокинуться!

ЗАГРУЗКА ИЗМЯТОЙ БУМАГИ (Модель 852CC):

- Загрузите измятую бумагу в воронку.
Указание: Корзину для бумаги можно опорожнять, высыпая имеющуюся в ней измятую бумагу непосредственно в воронку устройства. Расположенные перед режущим механизмом пластины-распределители полностью берут на себя равномерное распределение бумаги внутри устройства.
Внимание: Корзина для бумаги ни в коем случае не должна превращаться в мусорное ведро. Перед тем как высыпать содержимое корзины в измельчитель, необходимо его проконтролировать, так как устройство при всем желании не сможет справиться с бутылками, шариковыми ручками, точилками для карандашей и пр.
- Нажмите на клавишу прямого хода (2) (рис. 2): режущий механизм заработает и начнет измельчать бумагу.
Указание: Прежде чем загружать гладкую бумагу, подождите, пока не пройдет вся измятая.
- Для выключения измельчителя нажмите на красную клавишу остановки (3) (рис. 2).

ЗАГРУЗКА ГЛАДКОЙ БУМАГИ:

- Загрузите гладкую бумагу в режущий механизм через впускное отверстие, расположенное в нижнем конце загрузочной воронки (модель 852CC) или через загрузочное отверстие в воронке (модель 802CC).
- Устройство автоматически переключается на прямой ход и втягивает бумагу.
- По окончании процесса измельчения устройство автоматически опять выключается.

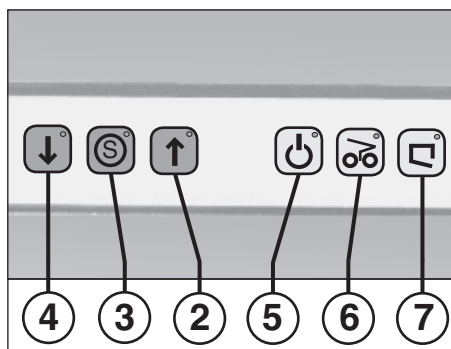


Рис. 2



Никогда не загружайте в измельчитель бумаги больше, чем приведенное в разделе "ТЕХНИЧЕСКИЕ ДАННЫЕ" максимально допустимое количество!

Если в режущий механизм все-таки попало слишком много бумаги, то поступайте так, как описано в разделе "АВТОМАТИЧЕСКОЕ УПРАВЛЕНИЕ ПРИ ПЕРЕКАРМЛИВАНИИ".

АВТОМАТИЧЕСКОЕ УПРАВЛЕНИЕ ПРИ "ПЕРЕКАРМЛИВАНИИ":

Если случилось, что Вы "перекормили" Ваш измельчитель, то он автоматически устраняет вашу оплошность, "поступая" следующим образом:

- Режущий механизм заблокирован. Загорается контрольная индикаторная лампочка (6) (рис. 2).
- Режущий механизм некоторое время работает в обратном направлении, в результате чего загруженная для измельчения бумага освобождается.
- Режущий механизм снова переключается на прямой ход, и в него опять поступает та же бумага.

Данная последовательность операций повторяется измельчителем самостоятельно до тех пор, пока вся бумага не пройдет через режущий механизм и не будет мелко изрезана.

ОПОРОЖНЕНИЕ ПРИЕМНОГО МЕШКА (Рис. 4):

Если приемный мешок наполнился измельченной бумагой до краев, то измельчитель останавливается. Загорается контрольная индикаторная лампочка "Приемный мешок переполнен" (7) (рис. 2). Проводите опорожнение приемного мешка следующим образом:

- Откройте дверцу и извлеките выдвижную раму вместе с мешком.
- Снимите резинку, извлеките мешок и проведите утилизацию его содержимого.
- Вставьте пустой мешок в раму снизу и край мешка (ок. 10 см) натяните на раму.
- Закрепите приемный мешок на выдвижной раме с помощью резинки.
- Задвиньте выдвижную раму вместе с мешком внутрь измельчителя и закройте дверцу.

Указание: Устройство работает только при закрытой дверце!



Рис. 4

ТЕХОБСЛУЖИВАНИЕ

ЧИСТКА ФОТОЯЧЕЕК (8) (рисунок 5):

Если отдельные куски бумаги остаются лежать во впускном отверстии (например, после устранения бумажной пробки), то возможно, что устройство не выключается из-за загрязненного светового затвора.

В этом случае можно убрать бумагу, а также почистить фотоячейку, загрузив в режущий механизм следующий лист бумаги, или переключить устройство на обратный ход и почистить кисточкой оба "глаза" фотоячейки.

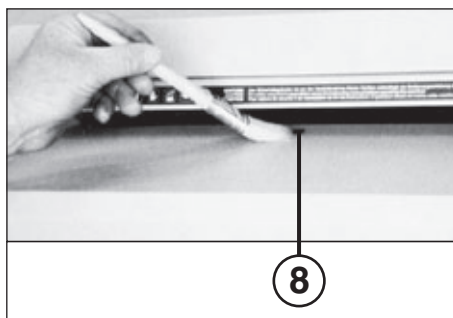


Рис. 5

ТЕХОБСЛУЖИВАНИЕ РЕЖУЩЕГО МЕХАНИЗМА:



Приблизительно через каждые два часа непрерывной эксплуатации измельчителя его необходимо где-то на 30 секунд переключать на обратный ход и одновременно с этим наносить на режущий механизм немного специальной смазки (аэрозольная упаковка), имеющейся в комплекте поставки.

РЕКОМЕНДАЦИИ ПО ЭКОНОМИИ ЭЛЕКТРОЭНЕРГИИ:

Следите за тем, чтобы измельчитель выключался на ночь (главный выключатель (1) (рисунок 2) должен находиться в положении "0").

УТИЛИЗАЦИЯ

УТИЛИЗАЦИЯ МАШИНЫ:



По окончании срока эксплуатации утилизируйте машину с учетом экологии. Не кладите детали машины или ее упаковки просто в домашний мусор.

НЕИСПРАВНОСТЬ

ИЗВЛЕЧЕНИЕ БУМАГИ ПРИ ПЕРЕГРУЗКЕ:

Если устройство выключилось из-за перегрузки (сработала защита двигателя), то, для того чтобы извлечь из загрузочного ствола избыточное количество бумаги, необходимо поступать следующим образом:

1. Коротко нажмите на клавишу обратного хода (4) (рисунок 2): бумага выйдет из измельчителя.
2. Откиньте воронку назад. При этом загорится индикаторная лампочка "Дверца открыта"/"Воронка откинута" (7) (рисунок 2).
3. Вышедшую назад бумагу извлеките вручную из загрузочного ствола.

Указание: Выполнять данную операцию можно без опаски, так как при поднимании воронки все электрические цепи разъединяются и устройство не может начать работать.

НЕИСПРАВНОСТЬ ДВИГАТЕЛЯ:

Измельчитель оснащен двигателем с термозащитой. Как только двигатель перегревается в результате перегрузки, система защиты его тут же выключает. Об этом сообщается с помощью индикаторной лампочки "Готовность к работе" (5) (рис. 2), которая начинает мигать. Кроме того, загорается контрольная лампочка (7) (рис. 2).

По истечении времени, необходимого для охлаждения двигателя, которое составляет ок. 10 минут (в зависимости от температуры в помещении), устройство можно снова включать для продолжения процесса измельчения бумаги.

ПЕРЕЧЕНЬ ВОЗМОЖНЫХ ПРИЧИН НЕИСПРАВНОСТЕЙ:

Если устройство не работает, то следует выполнить его проверку по следующим пунктам:

- Вставлена **штепсельная вилка** в розетку?
- Нажат **главный выключатель** (1)?
- Закрыта **дверца**?
- Переполнен **приемный мешок**? Его следует опорожнить.
- Перегружен **двигатель**? Смотрите описание под заголовком "Неисправность двигателя".
- Выпала **фаза** сети?

Проведите проверку трехфазных предохранителей в сетевой розетке и, при необходимости, замените их.

Если ни один из пунктов не явился причиной неисправности, то обратитесь, пожалуйста, в нашу Службу сервиса.

ТЕХНИЧЕСКИЕ ДАННЫЕ

Ширина резания:

802CC:	1,9x15 мм (крест-на-крест)
852CC:	3,8x40 мм (крест-на-крест)

Производительность резания:

802CC:	35–40 листов (70 г/м ²)
852CC:	70–80 листов (70 г/м ²)

Рабочая ширина:

444 мм

Мощность:

3,9 кВт

Параметры сети:

400 В/50 Гц	230 В/50 Гц
415 В/50 Гц	220 В/60 Гц
220 В/50–60 Гц:	200 В/50 Гц
200 В/50–60 Гц:	200 В/60 Гц

Входной предохранитель:

(предохранитель gI, вид размещения 1)

400В–415В/50Гц: 16 А

220В–230В/50–60Гц: 25 А

200В/50–60Гц: 25 А

Длина: 750 мм

Ширина: 550 мм

Высота:

802CC: 1275 мм

852CC: 1600 мм

Уровень шума: ок. 75 дБ (А)

Вес:

802CC: ок. 185 кг

852CC: ок. 201 кг

СПЕЦИАЛЬНЫЕ ПРИНАДЛЕЖНОСТИ

Наименование

Полиэтиленовый мешок, 600 x 380 x 1100 x 0,6 мм

Бутылочка со смазкой, 110 мл

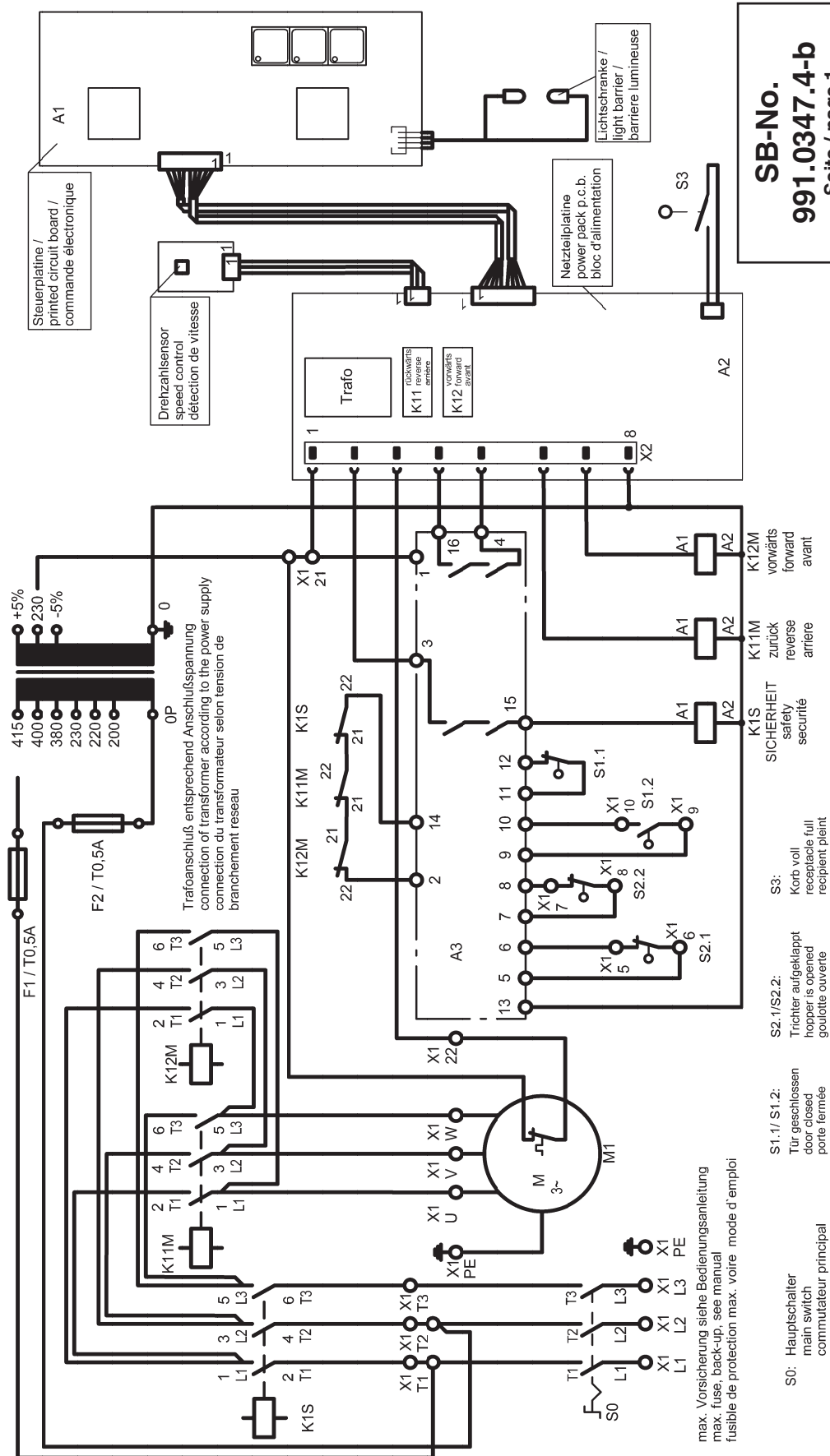
Указание: Для того чтобы заказать специальные принадлежности или при потребности в запчастях обращайтесь, пожалуйста, в ту торговую организацию, где Вы приобрели Ваше устройство.

№ для зак.

80946

88035

SCHALTBILD / WIRING DIAGRAM / PLAN DE MONTAGE
DIAGRAMA ELÉCTRICO / ESQUEMA ELECTRICO / SCHEMA ELETTRICO



SB-No.
991.0347.4-b
Seite / page 1

3 x 200V/50/60Hz + PE
3 x 230V/50Hz + PE
3 x 220V/60Hz + PE
3 x 400V/50Hz + PE
3 x 415V/50Hz + PE

max. Versicherung siehe Bedienungsanleitung
max. fuse, back-up, see manual
fusible de protection max. voir mode d'emploi

S0: Hauptschalter
main switch
commutateur principal

S1.1/S1.2: Tür geschlossen
door closed
porte fermée

S2.1/S2.2: Trichter aufgeklappt
hopper is opened
goulotte ouverte

S3: Korb voll
receptacle full
recipient plein

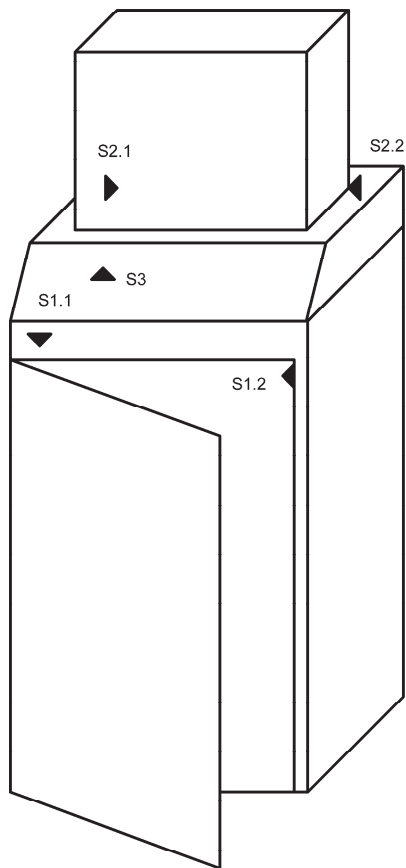
SICHERHEIT
safety
sécurité

K15: zurück
reverse
arrière

K11M: zurück
reverse
arrière

K12M: vorwärts
forward
avant

**SCHALTBILD / WIRING DIAGRAM / PLAN DE MONTAGE
DIAGRAMA ELÉCTRICO / ESQUEMA ELECTRICO / SCHEMA ELETTRICO**



**Funktion der Grenztaster
Function of the limit switches
Fonction les contact de fin de course**

S1.1;	S1.2	TÜR GESCHLOSSEN DOOR CLOSED PORTE FERMÉE
S2.2;	S2.2	TRICHTER AUFGEKLAPPT HOPPER IS OPENED GOULOTTE OUVERTE
S3		KORB VOLL RECEPTACLE FULL RECIPIENT PLEINT

**SB-No.
991.0347.4-b
Seite / page 2**

3 x 200V/50/60Hz + PE
3 x 230V/50Hz + PE
3 x 220V/60Hz + PE
3 x 400V/50Hz + PE
3 x 415V/50Hz + PE

Konformitätserklärung
Certificate of Conformity
Attestation de Conformité
Certificado de Conformidad



Bezeichnung der Maschine: Type of machine: Description de la machine: Descripción de la máquina:	Datenshredder Document Shredder Destructeur de Document Destructora de Documentos
Modell / Model / Modèle / Modelo:	intimus 802CC intimus 852CC
Typ / Type / Type / Tipo:	648-2C + 649-4C
Artikel-Nr. / item number / numéro d'article / número de la pieza:	648101-648199 649101-649199
Serien-Nr. / serial number / numéro de série / número de serie:	siehe Typenschild / see name plate voir plaque d'identification / mirar la placa de identificación
Baujahr / year of manufacture / année de production / año de producción:	siehe Typenschild / see name plate / voir plaque d'identification / mirar la placa de identificación

Hiermit wird bestätigt, dass vorgenanntes Produkt den Anforderungen der **Maschinen-Richtlinie 2006/42/EG** sowie der **EMV-Richtlinie 2004/108/EG** einschließlich allen bis heute veröffentlichten Änderungen bzw. Nachträgen entspricht. Das vorgenannte Produkt entspricht folgenden harmonisierten bzw. nationalen Normen:

We do hereby certify that the above mentioned product meets the requirements set forth in **EEC-Guidelines 2006/42** and **EMC 2004/108/EEC** including all changes and addendums to date thereto. The above mentioned product meets the following harmonized and national standards:

Nous Vous Confirmons que le produit cité ci-dessus correspond aux **exigences des directives 2006/42/CEE** ainsi qu' à la **directive CEM 2004/108/CEE**, ci-inclus toutes les modifications ainsi que tous les suppléments publiés jusqu'à ce jour. Le produit mentionné correspond aux normes citées ci-après:

Confirmamos que los productos arriba citados cumplen las exigencias de las **directivas 2006/42/CEE** y **CEM 2004/108/CEE**, incluidas todas las modificaciones publicadas hasta la fecha. Los productos citados corresponden con las siguientes normas:

Harmonisierte Normen / harmonized standards normes harmonisées / normas armonizadas	Nationale Normen / national standards normes national / normas nacional
EN ISO 12100:2011-03	---
EN ISO 13857:2008	
EN 349:1993+A1:2008	
EN 1088:1995+A2:2008	
EN 60204-1:2006+A1:2009	
EN 61000-4-2:2009	
EN 61000-4-5:2006	

CE-Bevollmächtigter / authorized person of CE / personne autorisée de la CE / persona autorizada por CE:
Udo Lang; Bergheimer Straße 6-12; D-88672 Markdorf / Germany



Postfach / p.o.box 1420
D-88672 Markdorf / Germany

2011/10

ppa. K. Grundmann
ppa. K. Grundmann
Leiter Technik
Head of Technical Dpt.
Responsable Dép. Technique
Jefe del Departamento Técnico

International Network

Headquarters

USA



MARTIN YALE Industries

251 Wedcor Avenue
 Wabash, IN 46992
 www.martinyale.com

☎ +1 / 260 563-0641
 fax +1 / 260 563-4575
 info@martinyale.com

Germany



MARTIN YALE INTERNATIONAL GmbH

Bergheimer Straße 6-12
 88677 Markdorf / Bodensee
 www.martinyale.de, www.intimus.com

☎ +49 / (0) 7544 60-0
 fax +49 / (0) 7544 60-248
 vertrieb@martinyale.de



Branch Offices

South Africa



MARTIN YALE Africa

S & B House, 7 Loveday Street
 Marshall Town, Johannesburg
 P. O. BOX 1291, Houghton 2041
 www.martinyale.co.za

☎ +27 / (0) 11 838 72 81
 fax +27 / (0) 11 838 73 22
 sales@martinyale.co.za

United Kingdom



MARTIN YALE International

Unit C 2 The Fleming Centre, Fleming Way
 Crawley, West Sussex, RH10 9NN
 www.intimus.co.uk

☎ +44 / (0) 1293 44 1900
 fax +44 / (0) 1293 61 11 55
 enquiries@intimus.co.uk

France



MARTIN YALE International S.A.R.L.

40 Avenue Lingenfeld
 77200 Torcy
 www.martinyale.fr

☎ +33 / (1) 70 00 69 00
 fax +33 / (1) 70 00 69 24
 contact@martinyale.fr

Spain



MARTIN YALE Ibérica S.L.

C/Maestrat, n° 26
 Pol. Indus. Les Salines
 08880 Cubelles (Barcelona)
 www.martinyale.es

☎ +34 / 9 02 22 31 31
 fax +34 / 9 02 22 31 32
 info@desmar.com

Italy



Martin Yale Italia srl

Via A. Manzoni, 37
 20052 Monza (MI)
 www.martinyale.it

☎ +39 / 335 618 4924
 fax +39 / 039 689 3124
 info@martinyale.it

Sweden



MARTIN YALE Nordic

Rotebergsvägen 1
 S-192 78 Sollentuna
 www.martinyale.se

☎ +46 / 8 556 165 20
 fax +46 / 8 748 02 85
 info@martinyale.se

P.R. China



MARTIN YALE Beijing

Room 2003 D Building
 Guojiang No 2 Dong Sanhuan Bei Lu
 Chaoyang District, Beijing 100027
 www.martinyale.com.cn

☎ +86 / (0) 10 84 47 10 70
 fax +86 / (0) 10 84 47 10 75
 jane@martinyale.com.cn

